

# **ТВ стойка за стена** **Gembird WM-65ST-01** **32" – 65"**

## **Характеристики**

- ТВ стойка с две рамена и многостранно регулиране
- Поддържа повечето 32"-65" LCD телевизори
- VESA съвместим максимално 400x400 мм
- Разстояние от стената 23-284мм
- Позволява до 50° завъртане и 10° наклоняване
- Практични канали за кабелите в рамото
- Съдържа всички необходими материали за монтаж











## **Спецификации**

- Материал: стомана
- Поема екрани с размер 32" – 65"
- Vesa съвместима: 200x200мм до 400x400мм;
- Наклон:  $\pm 5^\circ$
- Регулиране на ниво:  $\pm 2^\circ$
- Завъртане:  $\pm 25^\circ$
- Разстояние от стената: 23-284мм
- Издържа до: 36,4кг

За да осигурите безопасна работа на устройствата, следвайте съветите за безопасност на: [www.gmb.nl/safety](http://www.gmb.nl/safety)

В документа за покупка трябва ясно да са посочени датата на закупуване и номерът на частта. Запазете документа за покупка през целия гаранционен период, тъй като тя е необходима за всички гаранционни рекламации. По време на гаранционния срок дефектните артикули ще бъдат кредитирани, ремонтирани или заменени за сметка на производителя. Работата, извършена в рамките на гаранцията, нито удължава гаранционния срок, нито започва нов гаранционен период.

Производителят си запазва правото да анулира всякакви гаранционни претенции за повреди или дефекти, дължащи се на неправилна употреба, злоупотреба или външен удар (падане, удар, проникване на вода, прах, замърсяване или счупване). Износващите се части са изключени от гаранцията. При получаване на рекламационна стока, Gembird Europe B.V. си запазва правото да избира между замяна на дефектни стоки или издаване на кредитно известие. Сумата на кредитното известие винаги ще се изчислява на базата на покупна стойност на дефектните продукти.

<b>A</b>		5*25-4 бр.	<b>F</b>		M10-M10-1 бр.
<b>B</b>		6*25-4 бр.	<b>G</b>		ST6*65-6 бр.
<b>C</b>		8*25-4 бр.	<b>H</b>		10*6.9*60-6 бр.
<b>D</b>		16*6.2*1.5-4 бр.	<b>I</b>		M6-6 бр.
<b>E</b>		15*8.5*12-4 бр.	<b>J</b>		16.5*8.5*5-3 бр.

### Необходими инструменти

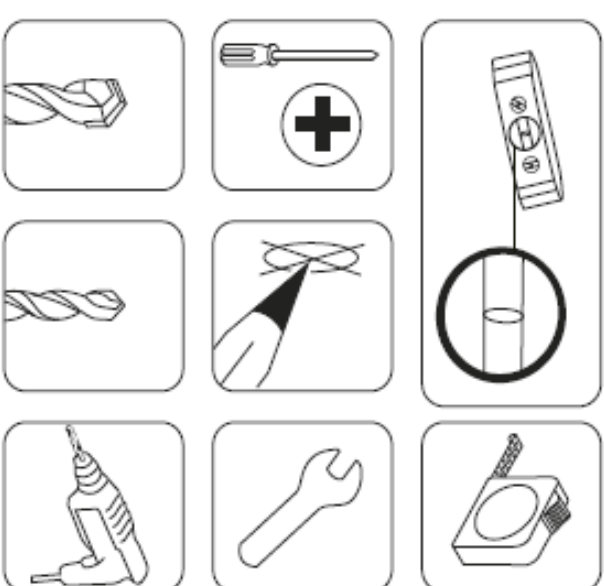

### Съзвващи планки



### Тяло на основата

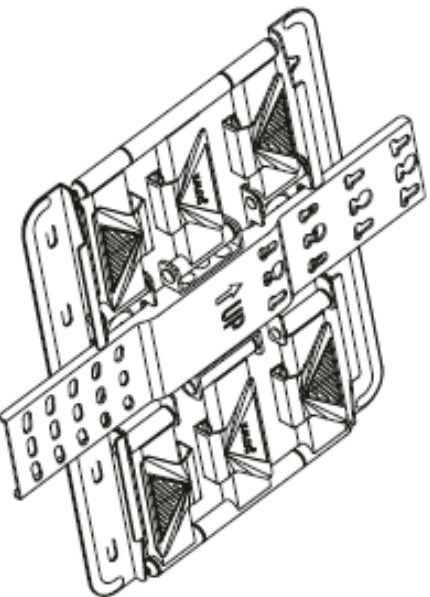

**1a.**

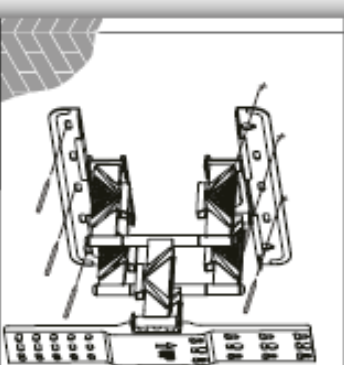

Маркирайте 6 точки  
на стената



**1б.**

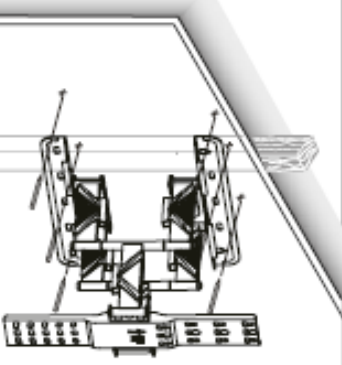
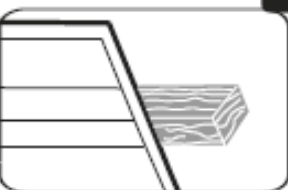

Маркирайте 6 точки  
върху греда

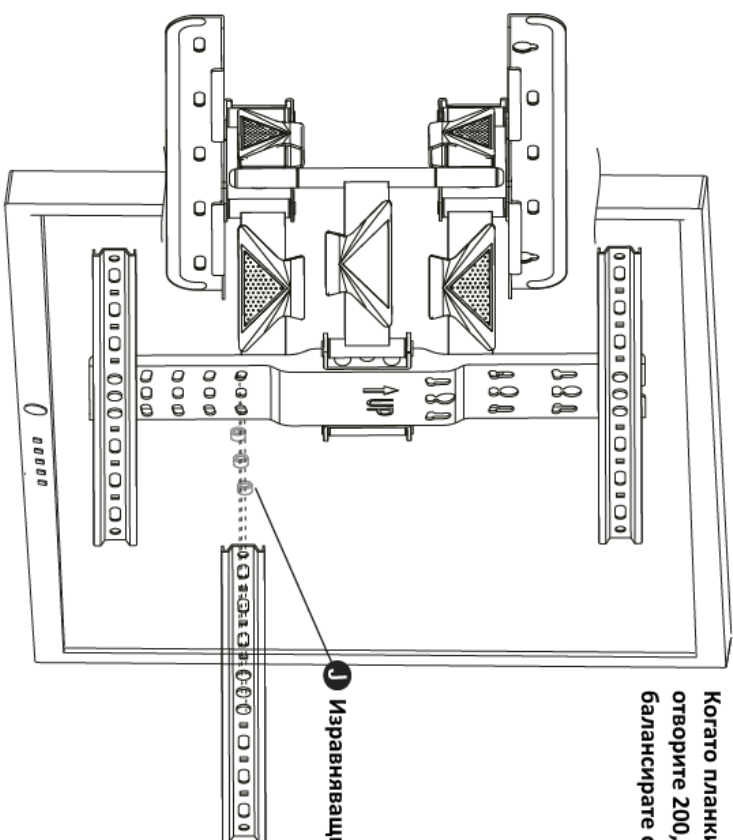

**6.**

Когато планките са с разстояние на отворите 200, използвайте „1“, за да ги балансирате от двете страни.

1 Изравняващи шайби

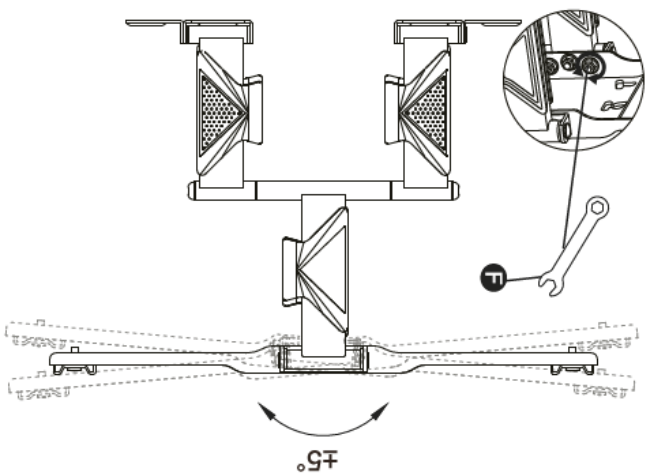
**7.**

Регулиране на ъглите на наклон

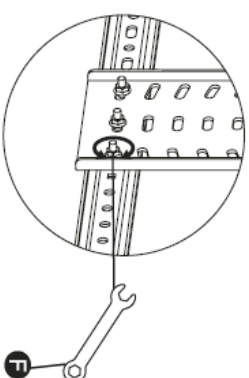
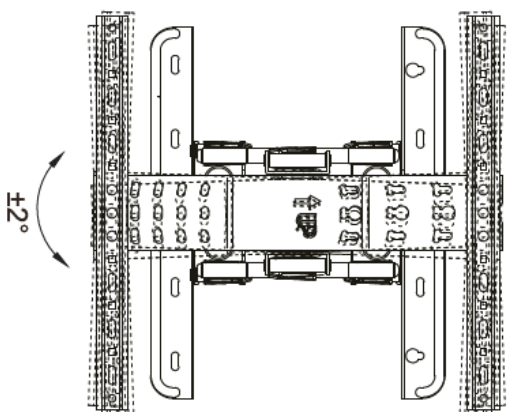

**2a.**

Пробийте 6 дупки в маркираните точки

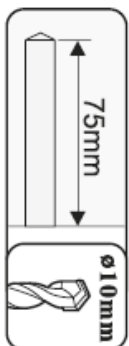
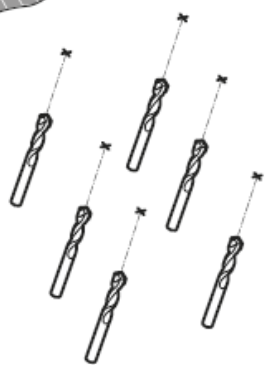
**3a.**

Поставете 6 дюбела в отворите и навийте в тях 6 винта през планката на стойката

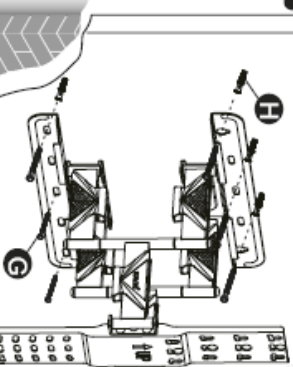
**2b.**

Пробийте 6 дупки в маркираните точки

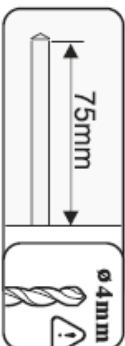
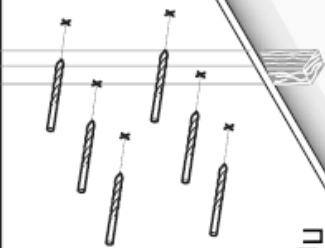
**3b.**

Поставете 6 винта през планката в дюбелите

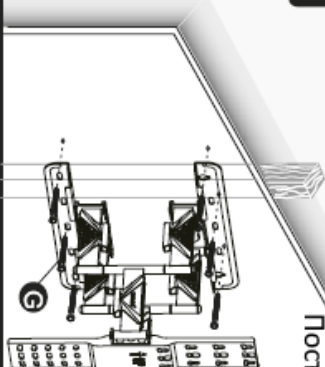
**4.**

Монтаж на закрепващи планки

Забележка: винтове А, В, С се подбират според необходимостта, а шайби J се ползват при неравна повърхност

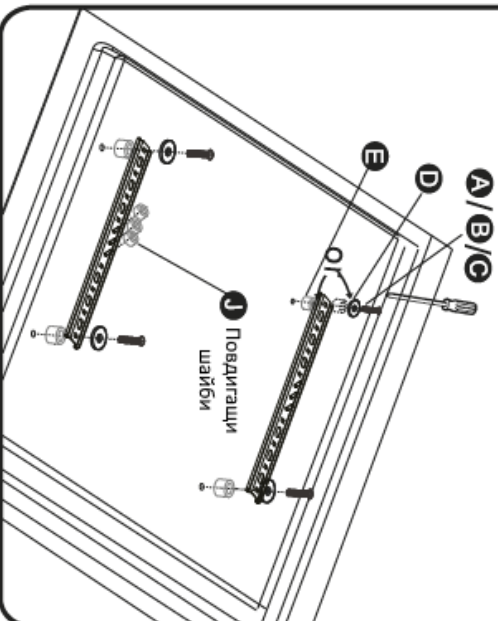
**5.**

Монтаж на телевизора към стойката

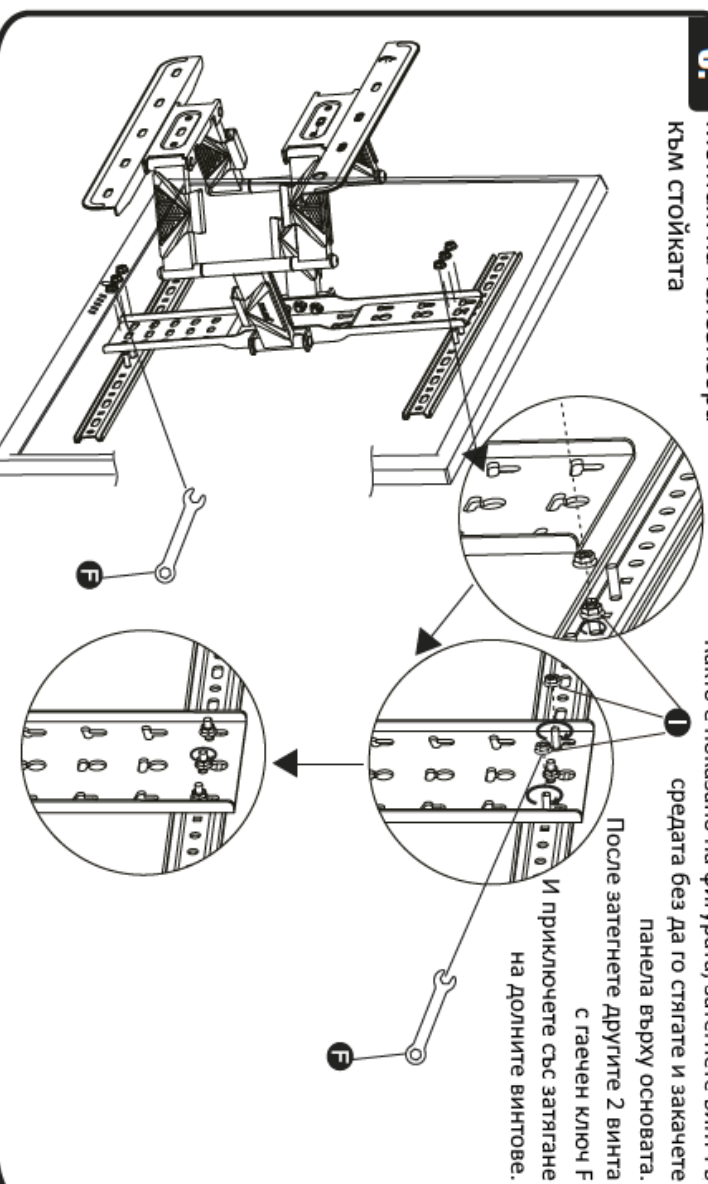

Както е показано на фигурата, затегнете винт I в средата без да го стигате и закачете панела върху основата.

После затегнете другите 2 винта с гаечен ключ F и приключете със затягане на долните винтове.