

EDIFIER® S2000MK III

Powered Bookshelf Speakers

Ръководство за употреба

Важни инструкции за безопасност

1. Моля, прочетете внимателно инструкциите. Запазете ги на безопасно място за бъдещи справки.
2. Използвайте само аксесоари, одобрени от производителя.
3. Поставете правилно устройството, като следвате инструкциите в секцията за свързване на устройството.
4. Препоръчваме да използвате продукта при температура на околната среда в рамките на 0-35°C.
5. За да намалите риска от пожар и токов удар, не излагайте продукта на дъжд или влага.
6. Не използвайте този продукт близо до вода. Не потапяйте продукта в течност и не го излагайте на капки или пръски.
7. Не поставяйте и не използвайте този продукт близо до източници на топлина (напр. радиатор, нагревател, печка или други устройства, генериращи топлина).
8. Не поставяйте върху продукта съдове пълни с течности, като например вази или до открит огън, като например запалени свещи върху него.
9. Не блокирайте вентилационните отвори. Не поставяйте предмети във вентилационните отвори или вдлъбнатините. Може да предизвикате пожар или токов удар.
10. Запазете достатъчно пространство около продукта, за да поддържате добра вентилация (препоръчват се минимум 5 см).
11. Не прилагайте прекомерна сила, за да вкарате щепсел в гнездото. Преди свързване проверете за запушване на жака и дали щепселът съвпада с него и е ориентиран в правилната посока.
12. Съхранявайте предоставените аксесоари и части (като винтове) далече от деца, за да предотвратите поглъщането им по погрешка.
13. Не отваряйте и не сваляйте сами корпуса. Това може да Ви изложи на опасно напрежение или други опасни рискове. Независимо от причината за повреда (например повреден проводник или щепсел, излагане на течност или попадане на чужди предмети, излагане на дъжд или влага, неработещ или изхвърлен продукт и др.), ремонтът трябва да се извърши незабавно от опълномощен сервизен работник.
14. Преди да почистите продукта със суха кърпа, винаги изключвайте продукта и първо извадете щепсела.
15. Никога не използвайте силна киселина, алкали, бензин, алкохол или други химични разтворители, за да почистите повърхността на продукта. Използвайте само неутрален разтворител или чиста вода за почистване.



Прекомерно силната музика може да доведе до загуба на слуха. Моля, поддържайте силата на звука в безопасен обхват.



Правилно изхвърляне на този продукт. Тази маркировка показва, че този продукт не трябва да се изхвърля заедно с други домакински отпадъци в целия ЕС. За да предотвратите евентуална вреда на околната среда или човешкото здраве от неконтролирано изхвърляне на отпадъци, рециклирайте го отговорно, за да насърчите устойчивото повторно използване на материалните ресурси. За да върнете използваното устройство, моля, използвайте системите за връщане и събиране или се свържете с търговеца на дребно, откъдето сте закупили продукта. Те могат да вземат този продукт за екологично безопасно рециклиране.



Използвайте само количката, стойката, статива, конзолата или масата, посочени от производителя, или продавани с апарата. Когато се използва количка, внимавайте при преместване на комбинацията количка/апарат, за да избегнете наранявания при преобръщане.

Важни инструкции за безопасност

Предупреждение за включване:

1. Поставете уреда близо до електрическия контакт.
2. Преди употреба проверете дали работното напрежение е същото като местното захранване. Правилното работно напрежение може да се намери на табелката на уреда.
3. За безопасност, изключвайте продукта по време на гръмотевични бури или когато не го използвате за продължително време.
4. При нормални условия захранването може да се нагорещи. Моля, поддържайте добра вентилация в зоната на използване и внимавайте.
5. Предупредителни етикети за безопасност по корпуса или на дъното на продукта или захранващия адаптер.



Този символ има за цел да предупреди потребителя за наличието на неизолирано опасно напрежение в корпуса на продукта, което може да бъде достатъчно голямо, за да представлява риск от токов удар за хора.



Този символ предупреждава потребителя да не разглобява корпуса на продукта и че в него няма заменяема част. Предоставяйте продукта за ремонт на оторизиран сервизен център.



Този символ показва, че продуктът е предназначен само за вътрешна употреба.



Този символ показва, че продуктът е електрическо устройство от клас CLASS II или уред с двойна изолация, без нужда от заземяване.

Входящият порт MAINS служи като прекъсвателно устройство, а прекъсвателят следва да бъде достъпен и готов за употреба.

За безжичен продукт:

1. Безжичният продукт може да генерира късовълнови радиочестоти и да възпрепятства нормалното използване на други електронни устройства или медицинско оборудване.
2. Изключете продукта, когато употребата му не е разрешена. Не използвайте продукта в медицински помещения, самолети, бензиностанции, в близост до автоматични порти, автоматична пожароизвестителна система или други автоматизирани устройства.
3. Не използвайте продукта в близост до пейсмейкър в обхват от 20 см. Радиочестотите могат да повлияят на нормалната работа на пейсмейкъра или други медицински устройства.

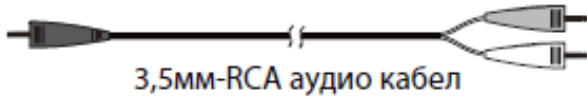
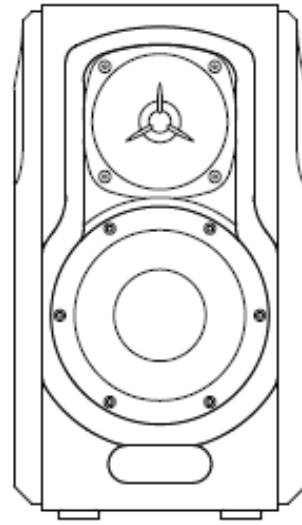
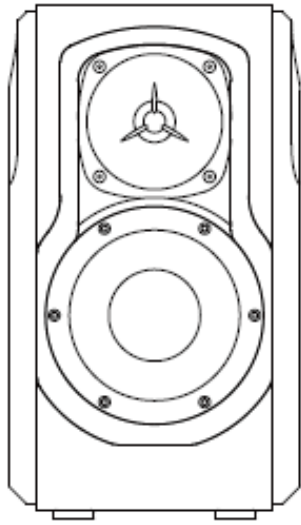

3,5мм-RCA аудио кабел

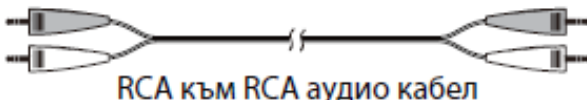

RCA към RCA аудио кабел

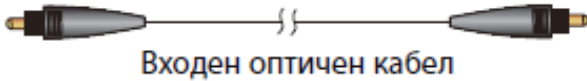

Входен оптичен кабел

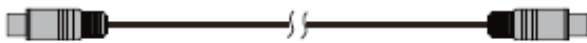

Свързващ кабел за тонколониите



Дистанционно управление



Ръководство за употреба

Забележка: Възможно е илюстрациите в ръководството за употреба да се различават от продукта.

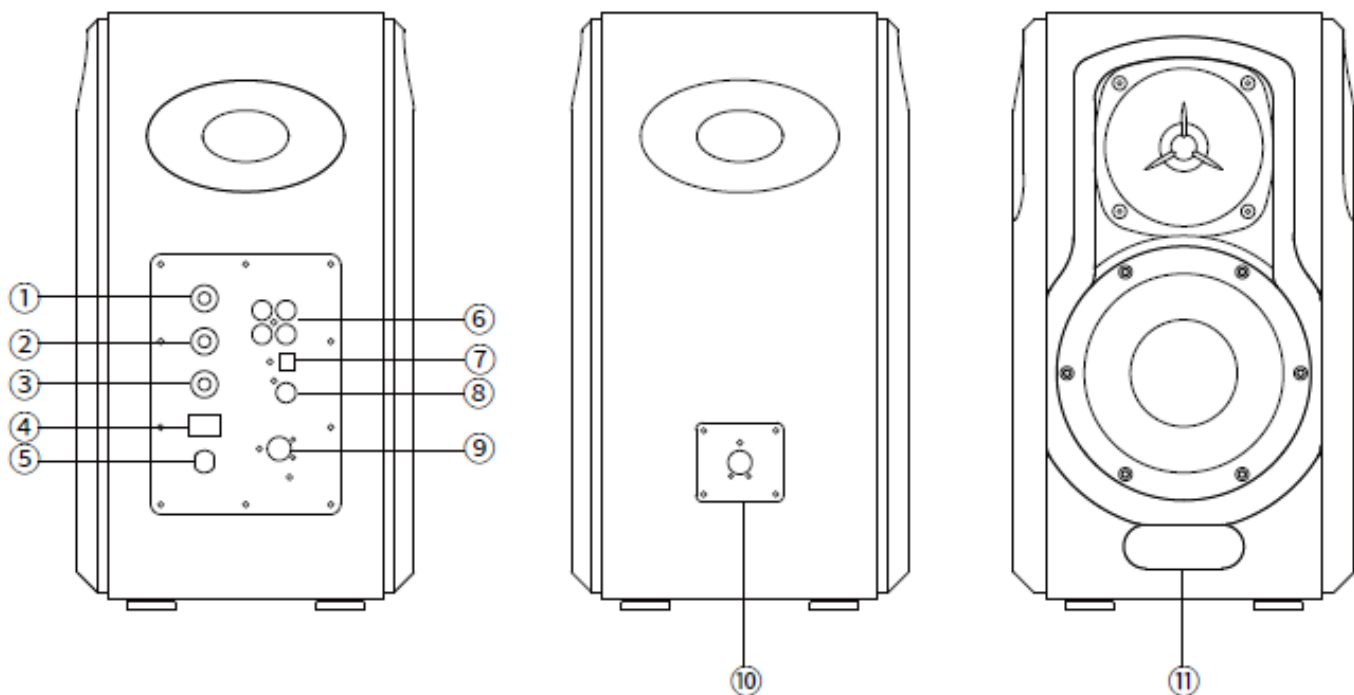

1. Копчета на звука/Избор на вход

Натиснете, за да превключвате между Line In (входяща линия) 1 → Line In(входяща линия) 2 → Оптичен → Коаксиален → Bluetooth вход

Натиснете и задръжете, за да изключите Bluetooth във вход Bluetooth

2. Копче за високите тонове

3. Копче за баса

4. Превключвател на захранването

5. Захранващ кабел

6. Входна линия за входящ сигнал

7. Вход за оптичен кабел

8. Вход за коаксиален кабел

9. Свързване с пасивна тонколона

10. Свързване с активна тонколона

11. Екран на дисплея

Насочете дистанционното към прозорчето на приемника намиращо се на високоговорителя, Оптималното работно разстояние е в границите на 7 метра.
Показаната стойност в прозореца на дисплея ще предупреждава или мига, когато системата получи команда за дистанционно управление.

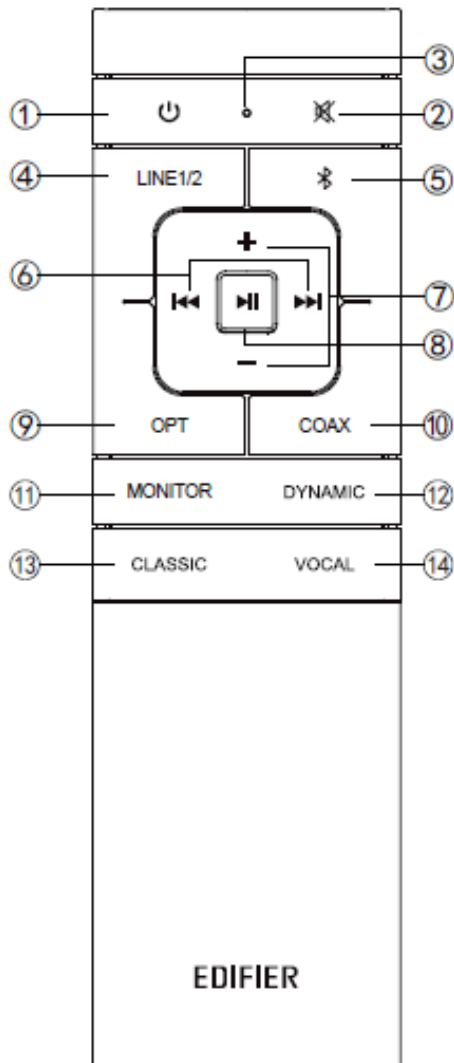

1. Изключване/включване
2. Заглушаване на звука
3. Индикатор на дистанционното управление
4. Line In (входяща линия) входящ сигнал 1/2
5. Вход Bluetooth
Натиснете и задръжте бутона за да прекратите Bluetooth връзката
6. Предишна песен/следваща песен(Вход Bluetooth)
7. Увеличаване на звука/намаляване на звука
8. Пауза/Възпроизвеждане(Вход Bluetooth)
9. Възпроизвежданеот оптичен кабел
10. Възпроизвежданеот коаксиален кабел
11. Режим монитор
12. Динамичен режим
13. Класически режим
14. Вокален режим

Четири режима:

Режим МОНИТОР: Характеризира се с плоска графика на аудио реакция, за звук без „оцветяване“ (подчертаване).
ДИНАМИЧЕН режим: повече въздействие, повече динамика.
КЛАСИЧЕСКИ режим: възпроизвежда класически HiFi звук.
ВОКАЛЕН режим: Подчертава се човешкия глас, позицията на певица ще изглежда по-близо до слушателя.

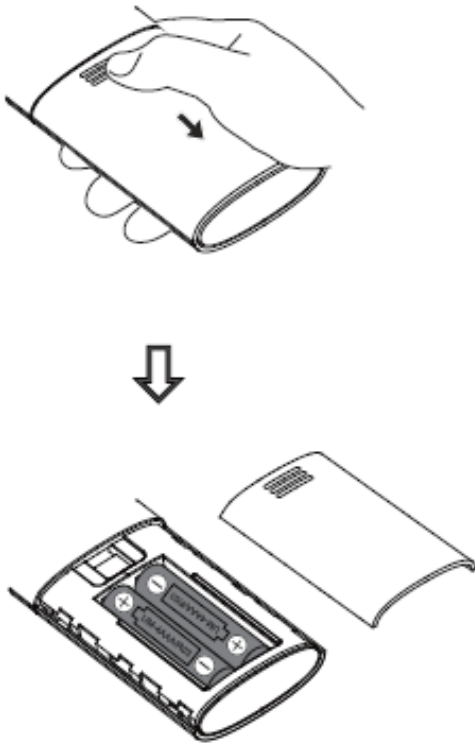

1. Както е показано на илюстрацията, натиснете с палеца си надолу капачето на гнездото за батериите по посока на стрелката, за да го махнете и получите достъп до батериите, ползват се две AAA батерии (отбележете позициите на "+" и "-" полюсите).
2. Ползният живот на батериите е около 6 месеца; моля подменете батериите, когато дистанционното престане да реагира, или разстоянието, на което работи се скъси.
3. Никога не ползвайте стари и нови батерии заедно.

Забележка:

1. Не поставяйте дистанционното управление на места, които са горещи и влажни.
2. Не зареждайте батериите.
3. Махнете батериите, ако няма да се ползва дълго време, за да предотвратите протичането им.
4. Батерията не трябва да се излага на силна топлина, като пряка слънчева светлина, огън и т.н.
5. Съществува опасност от експлозия, ако батерията е поставена неправилно. Сменете батерията само с батерия от същия или еквивалентен вид.

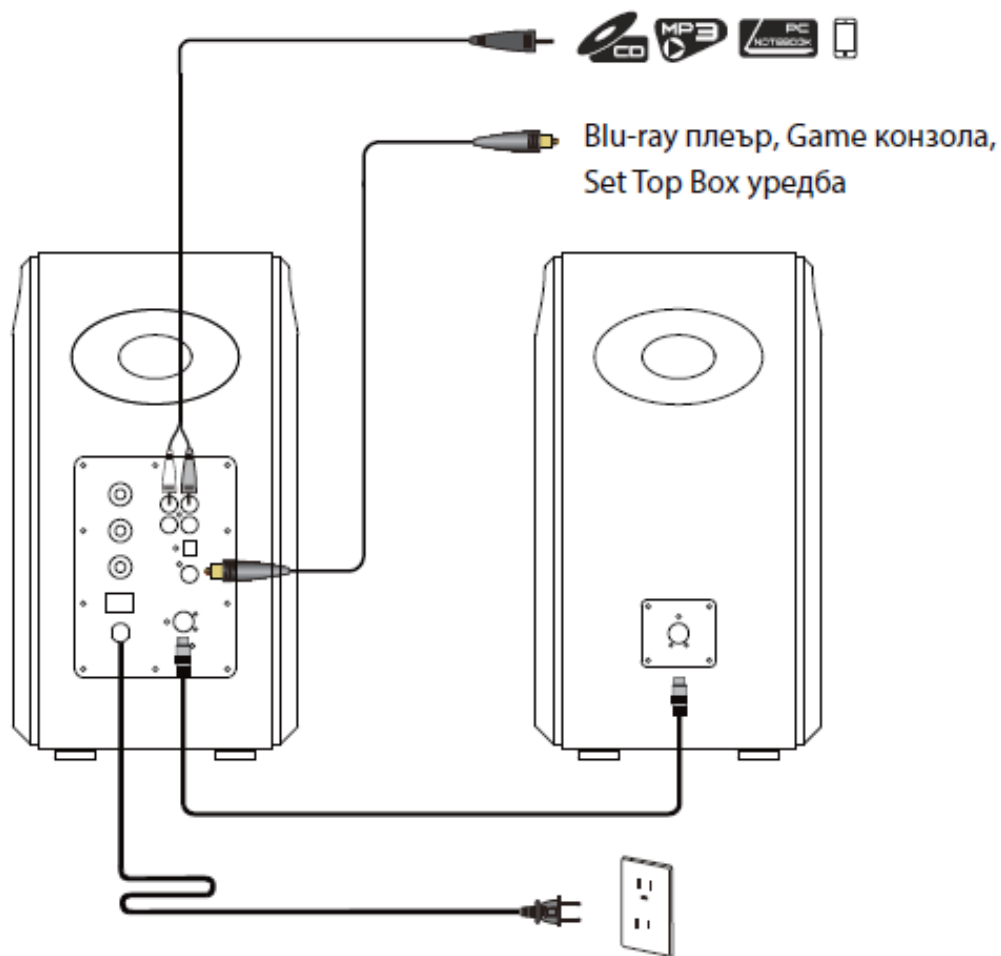

1. Както показва илюстрацията, свържете тонколоните с помощта на кабел за свързване на тонколоната.
2. Свържете тонколоните към източника на захранване с помощта на захранващ кабел и включете превключвателя на захранването, тонколоните трябва да са готови за работа.

Line In (входяща линия) входящ сигнал

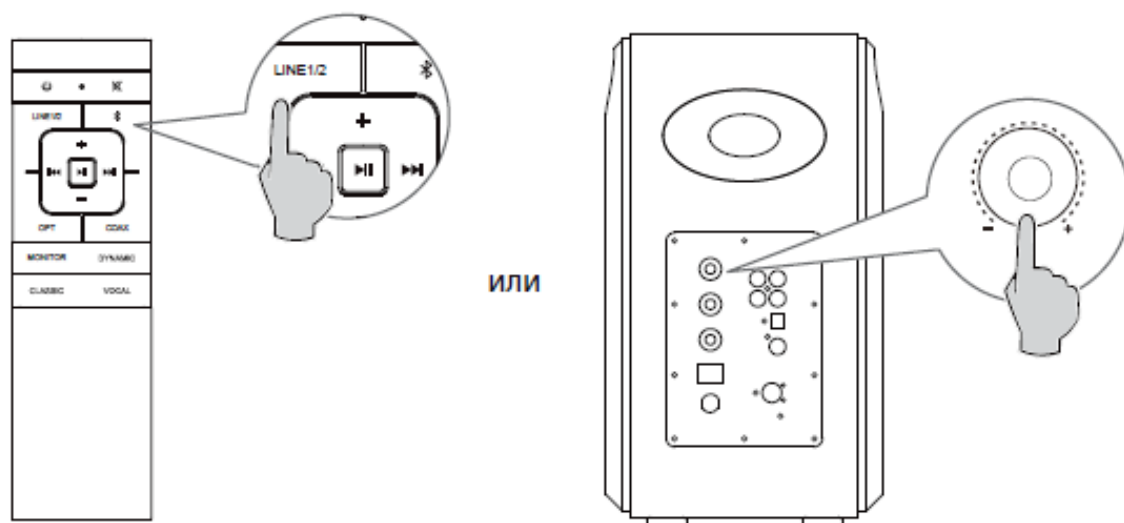

1. Свържете аудио източника (мобилен телефон, таблет и т.н.) към входния порт Line In 1/Line In 2 (забележете съпадението на цветовете) на задния панел на активната тонколона чрез аудио кабел.
2. Натиснете бутона „LINE1/2“ на дистанционното, или натиснете копчето „Volume dial/Input selection (Копчета на звука/Избор на вход)“ на задния панел на активната тонколона, екранът ще покаже „LINE 1“ или „LINE 2“.
3. Възпроизведете аудио записите в така свързаното устройство и настройте силата на звука до желаното ниво.

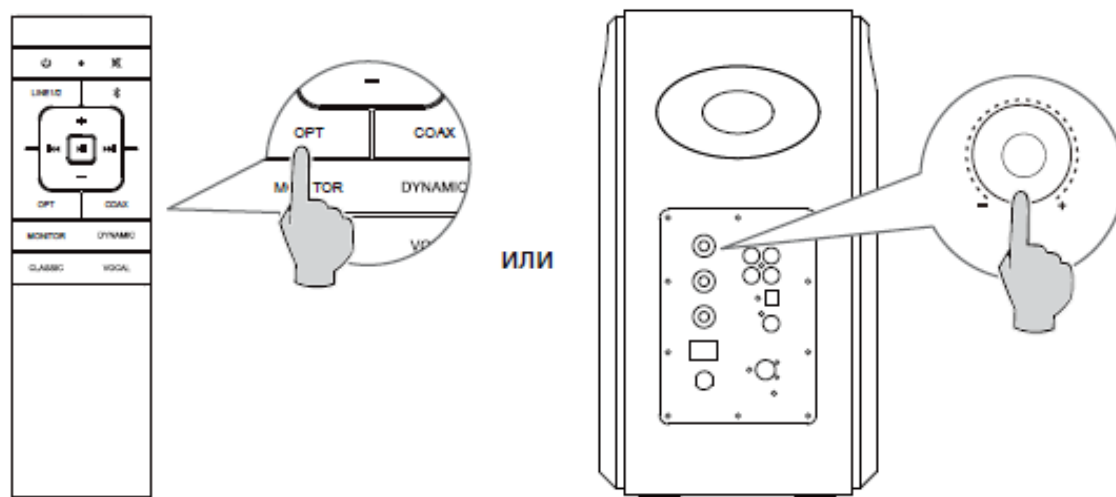



1. Свържете аудио източник (Blu-ray плеър, Set Top Box и др.) към входящи портове OPT/COAX на задния панел на активната тонколона като ползвате фибро-оптичния, или коаксиалния аудио кабел (не е включен).
2. Натиснете бутона „OPT“ / „COAX“ на дистанционното, или натиснете копчето „Volume dial/Input selection (Копчета на звука/Избор на вход)“ на задния панел на активната тонколона, екранът ще покаже „OPTICAL“ или „COAXIAL“.
3. Възпроизведете аудио записите в така свързаното устройството и настройте силата на звука до желаното ниво.

Забележка:

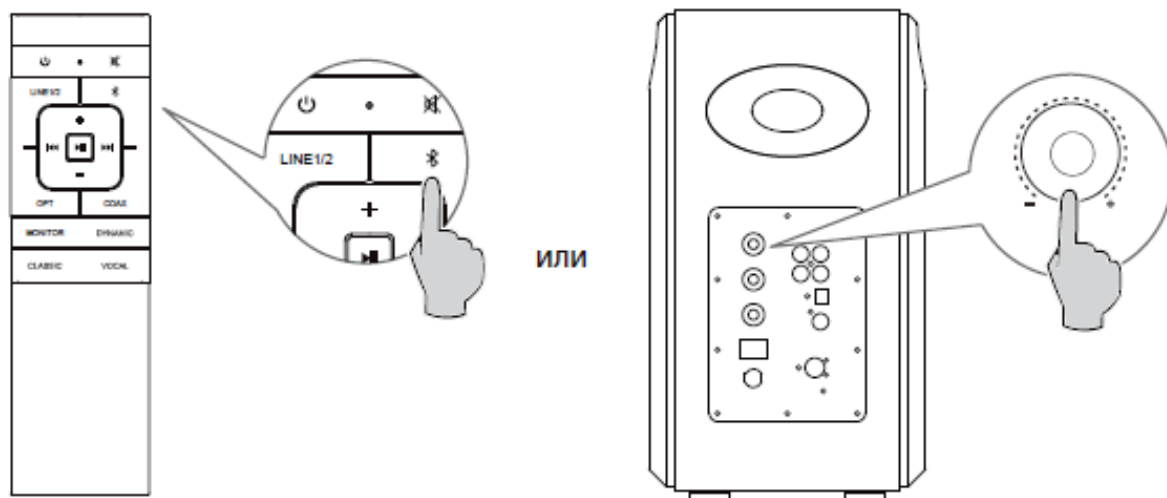
В режими за оптични и коаксиални кабели, може да се декодира само PCM сигнал с 44.1KHz/48KHz/96KHz/192KHz.



ИЛИ

1. Натиснете бутона „“ на дистанционното, или натиснете копчето „Volume dial/Input selection (Копчета на звука/Избор на вход)“ на задния панел на активната тонколона, екранът ще покаже „“.
2. Възпроизведете аудио записите в така свързаното устройство и настройте силата на звука до желаното ниво.

Забележка:

Свързаността и съвместимостта с блутут могат да бъдат различни между различните устройства - източници, в зависимост от софтуерните версии на изходните устройства.

Изходна мощност:	Д/Л (високи честоти): 15W+15W Д/Л (средни и ниски честоти): 50W+50W
Честотен обхват:	45Hz-40KHz
Входна чувствителност:	Line In(входяща линия) 1: 600±50mV Line In(входяща линия) 2: 800±50mV Оптичен/Коаксиален: 350±50mFFs Bluetooth: 450±50mFFs
Аудио вход:	Line In(входяща линия) 1/Line In(входяща линия) 2/Оптичен/Коаксиален/Bluetooth

Декларация за ЕС

Честотен обхват: 2,402 GHz ~ 2,480 GHz

RF Изходна мощност: ≤20 dBm (EIRP)

Няма ограничения за употреба.



The Bluetooth® word mark and logos are registered trademarks owned by Bluetooth SIG, Inc. and any use of such marks by EDIFIER is under license. Other trademarks and trade names are those of their respective owners.



Qualcomm aptX is a product of Qualcomm Technologies, Inc. and/or its subsidiaries.

Qualcomm is a trademark of Qualcomm Incorporated, registered in the United States and other countries.

aptX is a trademark of Qualcomm Technologies International, Ltd., registered in the United States and other countries.

Отстраняване на проблеми

Няма звук

- Проверете дали тонколона е за Включено „ON“.
- Опитайте се да увеличите силата на звука, като използвате или основното копче за управление на силата на звука или дистанционното управление.
- Уверете се, че аудио кабелите са здраво свързани и въ веждането върху тонколоните е настроено правилно.
- Проверете дали има сигнал от аудио източник на изхода.

Няма връзка посредством блутут

- Уверете се, че тонколоната е включена за възпроизвеждане от блутут, в друг режим за звуково възпроизвеждане, блутут няма да може да се сдвои или свърже.
Прекъснете връзката с всякакви Bluetooth устройства като натиснете и задържите натиснато „“ в режим „Bluetooth“ и след това опитайте отново.
- Ефективният обхват на предаване с блутут е 10 метра. Моля, уверете се, че извършваното действие е в рамките на обхвата.
- Опитайте друго устройство с блутут за връзка.

Не се включва S2000MKIII

- Проверете дали сте включени към електрическата мрежа, ако контактът е включен.

Шум, идващ от високоговорителите

- Високоговорителите на EDIFIER генерират малко шум, докато фоновия шум на някои аудио устройства е твърде висок. Моля, изключете аудио кабелите и включете силата на звука, ако на 1 метър от високоговорителя не се чува звук, тогава няма проблем с този продукт.

Ако искате да разберете повече за EDIFIER, моля, посетете нашия сайт: www.edifier.com

За запитвания относно гаранции на EDIFIER, моля, посетете съответната страница за държава на нашия сайт www.edifier.com и прегледайте раздела Условия за гаранция.

За САЩ и Канада: service@edifier.ca

За Южна Америка: Моля, посетете www.edifier.com (на английски) or www.edifierla.com

(на испански/португалски) за местна информация за контакт.