



en

cs

hu

You must follow steps 1 to 5 to complete the setup.

Při nastavení musíte provést kroky 1 až 5.

A telepítés befejezéséhez követnie kell az 1 - 5 lépéseket.



Video setup instructions:
Video s pokyny k nastavení:
Videó beállítási utasítások:
support.brother.com/videos

1

Unpack the machine and check the components Vybalení přístroje a kontrola součástí A készülék kicsomagolása és a tartozékok ellenőrzése

Remove the protective tape and the film covering the machine.
Odstraňte ochrannou pásku a fólii, která zakrývá přístroj. Távolítsa el a védőfóliát és a védőfilmet a készülékről.

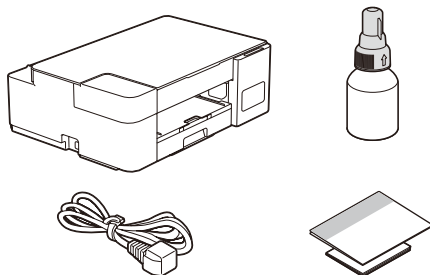

NOTE

- The components may differ depending on your country.
- Save all packing materials and the box in case you must ship your machine.
- We recommend using a USB 2.0 cable (Type A/B) that is no more than 2 metres long (included in some countries).

POZNÁMKA

- Součásti se mohou lišit v závislosti na zemi.
- Uchovejte veškerý obalový materiál a krabici pro případ, že budete muset váš přístroj přepravovat.
- Doporučujeme použití kabelu USB 2.0 (Typ A/B), který není delší než 2 metry (v některých zemích je součástí balení).

MEGJEGYZÉS

- Az egyes komponensek országtól függően eltérhetnek.
- A csomagolóanyagokat és a dobozt ne dobja ki, mert a készülék esetleges későbbi szállításakor jól jöhetnek.
- 2 méternél nem hosszabb USB 2.0 kábel (A/B típus) használatát javasoljuk (bizonyos országokban a kábel tartozék).

2

Fill the ink tanks with inbox ink Doplnění zásobníků inkoustu dodaným inkoustem A tintatartályok feltöltése a tartozékként mellékelt tintával

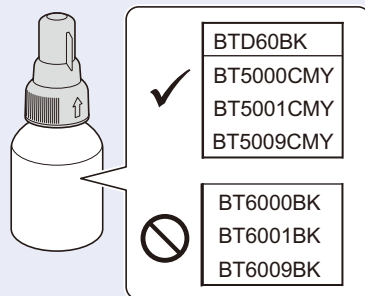

IMPORTANT

Check the ink bottle model name on the label. Using the incorrect ink may cause damage to the machine.

DŮLEŽITÉ

Zkontrolujte název typu lahvičky s inkoustem na štítku. Použitím nesprávného inkoustu se přístroj může poškodit.

FONTOS

Ellenőrizze a tintapalack modell nevét a címkén. Nem megfelelő tinta használatával kárt tehet a készülékben.

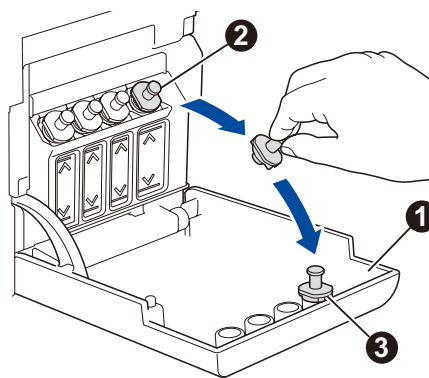

Open the ink tank cover 1, remove the cap 2, and place it on the back of the cover 3.

Otevřete kryt zásobníků inkoustu 1, sejměte víčko 2 a umístěte je na zadní stranu krytu 3.

Nyissa ki a tintatartály fedelét 1, távolítsa el a kupakot 2, majd tegye a fedél hátuljára a jelzett módon 3.

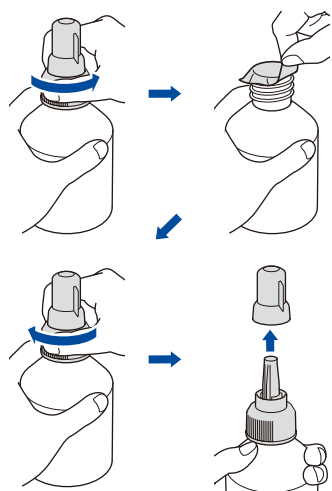

Remove the film and tighten the cap firmly. Odstraňte ochrannou fólii a pevně utáhněte víčko. Távolítsa el a fóliát és megfelelően rögzítse a kupakot.

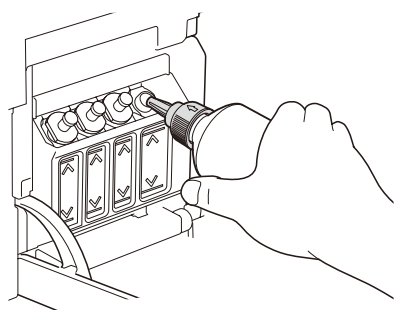

Remove the nozzle cap and insert the bottle nozzle firmly into the ink tank so that the ink does not spill. Sejměte víčko z koncovky a koncovku lahvičky pevně zasuňte do zásobníku inkoustu tak, aby se inkoust nerozlil. Távolítsa el az adagolófej kupakját, majd helyezze a palack adagolófejét határozottan a tintatartályba úgy, hogy a tinta ne ömöljön ki.

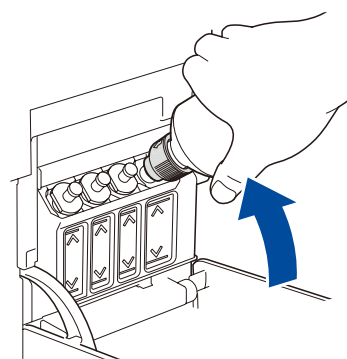

The bottle is self-standing and the ink fills automatically until the bottle is empty. To fill the ink tank faster, squeeze the bottle on both sides.

Inkoust se automaticky plní, dokud se lahvička nevyprázdní. Chcete-li plnění zásobníku urychlit, stiskněte lahvičku na obou stranách.

A palack önállóan rögzül, és a tintát automatikusan betölti, amíg a palack ki nem ürül. A tintatartály gyorsabb töltéséhez nyomja össze a palack mindkét oldalát.

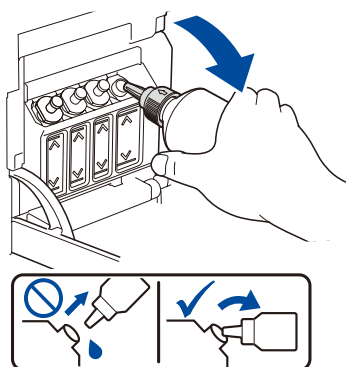

When finished, remove the bottle, pointing the nozzle upward so the ink does not spill.

Po dokončení lahvičku vyjměte, přičemž koncovku nasměrujte směrem vzhůru, aby se inkoust nerozlil.

Ha végzett, akkor az adagolófejet felfelé tartva távolítsa el a palackot, hogy a tinta ki ne ömöljön.

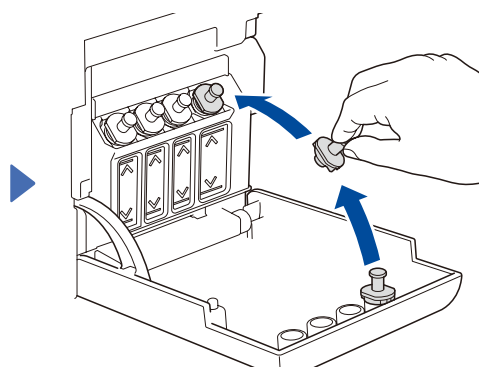

Replace the ink tank cap. Repeat step 2 for the other ink tanks, and then close the ink tank cover.

Nasdte zpět víčko zásobníku inkoustu. Zopakujte krok 2 u ostatních zásobníků inkoustu a potom zavřete kryt zásobníků inkoustu.

Tegye a helyére a tintatartály fedelét. Ismétlje meg a 2 lépést a többi tintatartály feltöltéséhez, majd zárja le a tintatartály fedelét.

3

Load plain A4 paper in the paper tray Vložení standardního papíru A4 do zásobníku papíru Normál A4-es papír betöltése a papírtálcába

Fan the paper well.
Papír důkladně provětrejte.
Alaposan pörgesse át az oldalakat.

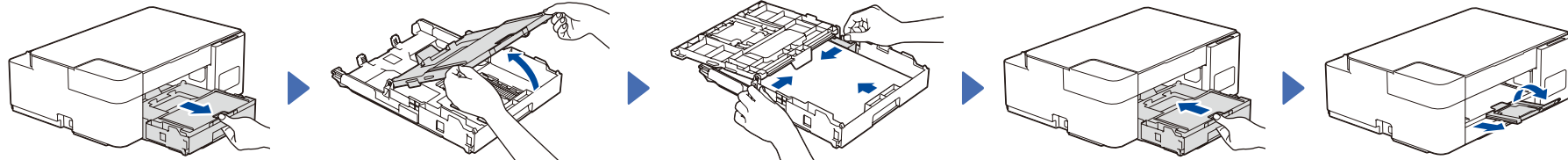

4

Start the initial cleaning Zahájení počátečního čištění A kezdeti tisztítás folyamatának indítása

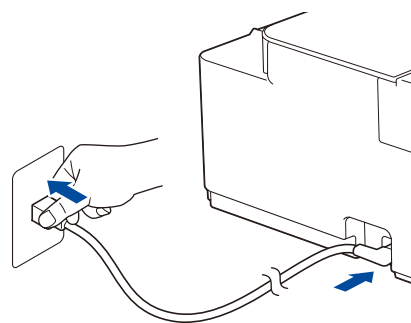

Lit
Svítí
Világít

Blinking
Bliká
Villog

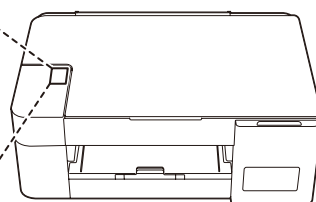

Kolor
Colour
(Barva)
(Színes)

Press and hold for
3 seconds
Stiskněte a
podržte 3 sekundy
Tartsa lenyomva
3 másodperce

Blinking
Bliká
Villog



Initial cleaning begins
Bude zahájeno počáteční čištění
A kezdeti tisztítás folyamata elindul

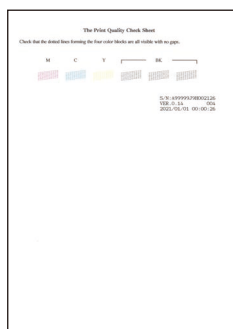

The machine prints the
Print Quality Check Sheet.

Přístroj vytiskne kontrolní
vzorek kvality tisku.

A készülék kinyomtatja
a nyomtatási minőséget
ellenőrző lapot.

Check the Print Quality Check Sheet.
Zkontrolujte kontrolní vzorek kvality tisku.
Vizsgálja meg a nyomtatási minőséget
ellenőrző lapot.

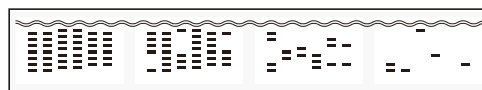

Good
Dobré
Jó

Poor
Špatné
Gyenge minőség

To improve the print quality, clean the print
head. See *Improve Print Quality* in this
guide.

Chcete-li zvýšit kvalitu tisku, vyčistěte
tiskovou hlavu. Viz část *Zlepšení kvality
tisku* v této příručce.

A nyomtatás minőségének javításához
tisztítsa meg a nyomtatófejet. Lásd *A
nyomtatási minőség javítása* című részt
ebben az útmutatóban.

5

Connect your computer or mobile device Připojení počítače nebo mobilního zařízení Számítógép vagy mobileszköz csatlakoztatása

Install Brother software to use your machine. Visit one of the following
websites:

Aby bylo možné přístroj používat, nainstalujte program Brother. Přejděte na
některou z následujících webových stránek:

A készülék használatához telepítse a Brother szoftvert. Látogassa meg az
alábbi weboldalak egyikét:

For Computers:
Pro počítače:
Számítógépek esetén:

setup.brother.com

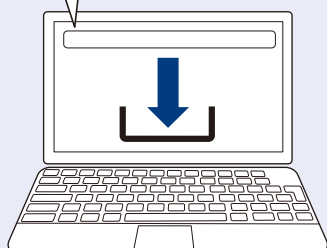

For Windows only, CD installation is also
available (for some countries).
K dispozici je rovněž instalační disk CD
(pouze pro operační systém Windows a
pouze pro některé země).
Kizárólag Windowshoz telepítő CD is
elérhető (bizonyos országokban).

For Mobile Devices:
Pro mobilní zařízení:
Mobileszközök esetén:
(DCP-T420W/DCP-T425W)

brother.com/apps

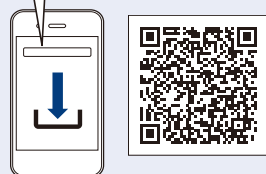

Install the **Brother iPrint&Scan**
application.
Nainstalujte aplikaci **Brother
iPrint&Scan**.
Telepítse a **Brother
iPrint&Scan** alkalmazást.

Connect your Brother machine and computer/mobile device to
the same network.
Připojte přístroj Brother a počítač / mobilní zařízení ke stejné síti.
A Brother készüléket és a számítógépet/mobileszközt
ugyanahhoz a hálózathoz csatlakoztassa.

Follow the on-screen instructions.
Postupujte podle pokynů uvedených na obrazovce.
Kövesse a képernyőn megjelenő utasításokat.

For USB Connection:

Use the USB port inside the machine, as shown.

Pro připojení USB:

Použijte port USB uvnitř přístroje (viz obrázek).

USB csatlakozáshoz:

Használja a készülék belsejében a megfelelő USB portot
az ábrán látható módon.

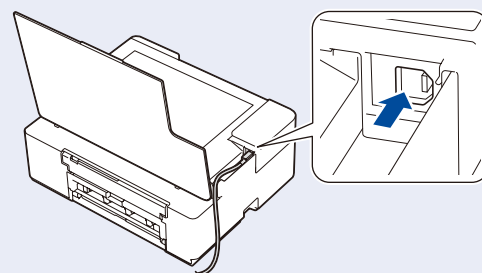

Setup Complete / Nastavení je dokončeno / A beállítás kész





For detailed machine operation including scanning and troubleshooting tips, see the *Online User's Guide*:

Podrobné pokyny pro používání přístroje včetně tipů pro skenování a odstraňování problémů jsou uvedeny v dokumentu *Online příručka uživatele*:

A készülék működésének részletes, a szkennelési műveleteket és a hibakeresést is tartalmazó leírásához lásd az *Online Használati Útmutató* című kézikönyvet:

support.brother.com/manuals

Control Panel Overview / Přehled ovládacího panelu / A vezérlőpanel áttekintése

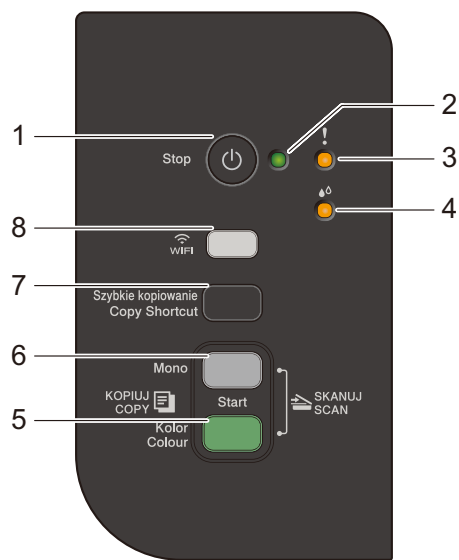

1	Power / Stop button Tlačítko napájení / Stop Tápellátás / Stop gomb	5	Colour Start button Tlačítko Start Barva Színes Start gomb
2	Power LED LED indikátor napájení Tápellátás LED	6	Mono Start button Tlačítko Start Mono Mono Start gomb
3	Warning LED Výstražný LED indikátor Figyelmeztető LED	7	Copy Shortcut button Tlačítko Kopírovat zkr. Másolás parancsikón gomb
4	Ink LED LED indikátor inkoustu Tinta LED	8	Wi-Fi button / LED Tlačítko / indikátor LED Wi-Fi Wi-Fi gomb / LED (DCP-T420W/DCP-T425W)

Press to turn the machine on. Press and hold to turn the machine off.
Stisknutím přístroj zapnete. Dlouze stiskněte , dokud se přístroj nevypne.
A készülék bekapcsolásához nyomja meg a gombot. Tartsa lenyomva a(z) gombot a készülék kikapcsolásához.

Machine Settings / Nastavení přístroje / A készülék beállításai

The machine's settings are set from the application (**Brother iPrint&Scan** or **Brother Utilities**) on your computer or mobile device.

Important Notice for Network Security: The default password to manage this machine's settings is located on the back of the machine and marked "Pwd". We recommend immediately changing the default password to protect your machine from unauthorised access. See the *Online User's Guide*.

Nastavení přístroje se provádějí v aplikaci (**Brother iPrint&Scan** nebo **Brother Utilities**) ve vašem počítači nebo mobilním zařízení.

Důležité upozornění v souvislosti se zabezpečením sítě: Výchozí heslo ke správě nastavení tohoto přístroje je uvedeno na zadní straně přístroje a označeno jako „Pwd“. Doporučujeme změnit výchozí heslo okamžitě z důvodu ochrany přístroje před neoprávněným přístupem. Viz dokument *Online příručka uživatele*.

A készülék beállítható az alkalmazásból (**Brother iPrint&Scan** vagy **Brother Utilities**) a számítógépet vagy a mobileszközt használva.

Fontos megjegyzés a hálózati biztonsághoz: A készülék beállításainak a kezeléséhez használható jelszó a készülék hátulján található a „Pwd” kifejezés mellett. Javasoljuk, hogy azonnal módosítsa az alapértelmezett jelszót, hogy megakadályozza az illetéktelen hozzáférést a készülékhez. Lásd az *Online Használati Útmutató* című kézikönyvben.

LED Indications / Signály LED indikátorů / LED visszajelzések

	Lit Svítí Világít		Blinking Bliká Villog		<ul style="list-style-type: none"> Standby Pohotovostní režim Készenlét 		<ul style="list-style-type: none"> Busy (blinking) Sleep (blinking slowly and faintly) Zaneprázdněno (bliká) Spánek (bliká pomalu a slabě) Foglalt (villog) Alvó (lassan, és halványan villog)
	<ul style="list-style-type: none"> See <i>Check Ink Volume</i> in this guide. When finished, press Stop. Viz část <i>Kontrola množství inkoustu</i> v této příručce. Jakmile budete hotovi, stiskněte tlačítko Stop. Lásd <i>A tintamennyiség ellenőrzése</i> című részt ebben az útmutatóban. Ha végezt, nyomja meg a Stop gombot. 		<ul style="list-style-type: none"> Paper jam (blinking simultaneously): See <i>Remove Jammed Paper</i> in this guide. Zaseknutý papír (blikají současně): Viz část <i>Odstranění zaseknutého papíru</i> v této příručce. Papírelakadás (egyszerre villog): Lásd az <i>Elakadt papír eltávolítása</i> című részt ebben az útmutatóban. 				
	<ul style="list-style-type: none"> No paper loaded: Load paper in the tray, and then press Mono Start or Colour Start. Tray not detected: Slowly push the paper tray completely into the machine. Není vložen papír: Vložte papír do zásobníku a potom stiskněte Mono Start (Start Mono) nebo Colour Start (Start Barva). Zásobník nebyl rozpoznán: Zásobník papíru pomalu zasuňte zcela do přístroje. Nincs papír betöltve: Helyezzen papírt a tálcába, majd nyomja meg a Mono Start vagy Colour Start (Színes Start) gombot. Tálca nem érzékelhető: Lassan tolja vissza a papírtálcát a készülékbe úgy, hogy teljesen a helyére kerüljön. 		<ul style="list-style-type: none"> Wrong paper size Nesprávny formát papíru Hibás papírméret 				
	<ul style="list-style-type: none"> Out of memory Nedostatek paměti Memória megtelt 		<ul style="list-style-type: none"> Machine error Chyba přístroje Készülékhiba 	<p>For solutions, see the <i>Online User's Guide</i>: Řešení jsou uvedena v dokumentu <i>Online příručka uživatele</i>: A megoldásokat lásd az <i>Online Használati Útmutató</i> című kézikönyvben: support.brother.com/manuals</p>			
Wi-Fi (DCP-T420W/DCP-T425W)		<ul style="list-style-type: none"> Off Vypnuto Ki 		<ul style="list-style-type: none"> Connecting Připojování Kapcsolódás 		<ul style="list-style-type: none"> Connected Připojeno Kapcsolódott 	

Copy / Kopírování / Másolás

- Load the paper in the paper tray.
Vložte papír do zásobníku.
Tegyen papírt a papírtálcába.
- Place the document in the lower right corner of the scanner glass.
Umístěte dokument do pravého dolního rohu skla skeneru.
Helyezze a dokumentumot a szkennerveg jobb alsó sarkába.
- Press **Mono Start** or **Colour Start**.
Stiskněte tlačítko **Mono Start (Start Mono)** nebo **Colour Start (Start Barva)**.
Nyomja meg a **Mono Start** vagy **Colour Start (Színes Start)** gombot.

■ Multiple Copy / Více kopií / Többszörös másolás

In step 3 at left, press **Mono Start** or **Colour Start** once for each additional copy.

V kroku 3 nalevo stiskněte pro každou další kopii jednou tlačítko **Mono Start (Start Mono)** nebo **Colour Start (Start Barva)**.

Balra a 3. lépés során nyomja meg a **Mono Start** vagy **Colour Start (Színes Start)** gombot minden egyes másolathoz.

■ Best Quality Copy / Kopie nejvyšší kvality / Legjobb minőségű másolás

In step 3 at left, press and hold **Mono Start** or **Colour Start** for two seconds.

V kroku 3 nalevo stiskněte a podržte tlačítko **Mono Start (Start Mono)** nebo **Colour Start (Start Barva)** po dobu dvou sekund.

Balra a 3. lépés során nyomja meg és két másodperc hosszan tartsa lenyomva a **Mono Start** vagy **Colour Start (Színes Start)** gombot.

■ Other Copy / Jiná kopie / Egyéb másolás

Use the **Brother iPrint&Scan** application on a computer or mobile device. See the *Online User's Guide*.

Použijte aplikaci **Brother iPrint&Scan** v počítači nebo v mobilním zařízení. Viz dokument *Online příručka uživatele*. Használja a **Brother iPrint&Scan** alkalmazást a számítógépen vagy a mobileszközön. Lásd az *Online Használati Útmutató* című kézikönyvben.

2 in 1 ID Copy / Kopírování ID 2 na 1 / 2 az 1-ben igazolványmásolás

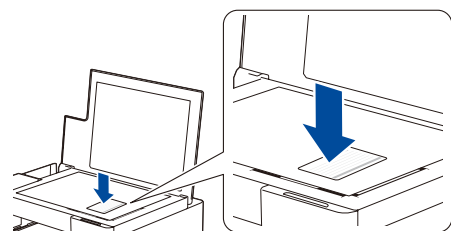

Szybkie kopiowanie
Copy Shortcut
(Kopírovat zkr.)
(Másolás parancsikon)



Blinks slowly after scanning is complete
Po dokončení skenování bliká pomalu
Lassan villog a szkennelés befejeződése után

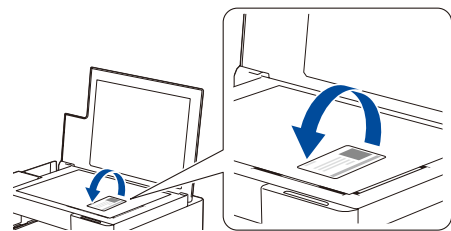

Szybkie kopiowanie
Copy Shortcut
(Kopírovat zkr.)
(Másolás parancsikon)

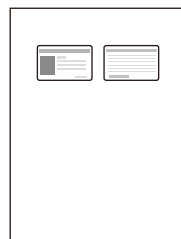

You can set one specific copy function for the **Copy Shortcut** button (see the *Online User's Guide*). The default is 2 in 1 ID Copy.
Pro tlačítko **Copy Shortcut (Kopírovat zkr.)** můžete nastavit jednu specifickou funkci kopírování (viz dokument *Online příručka uživatele*). Výchozím nastavením je kopírování ID 2 na 1. Egy adott másolási funkció állítható be a **Copy Shortcut (Másolás parancsikon)** gombra (lásd az *Online Használati Útmutató* című kézikönyvet). Az alapértelmezett a 2-az-1-ben igazolványmásolás.

Check Ink Volume / Kontrola množství inkoustu / A tintamennyiség ellenőrzése

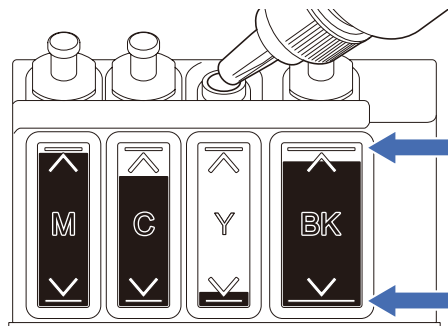

DO NOT fill the ink tank past the maximum fill mark.
NENAPLŇUJTE zásobník inkoustu přes značku maximálního stavu.
NE töltsön több tintát a tintatartály maximális töltöttség jele által mutatott mennyiségénél.

When the ink level reaches the lower line, refill the ink tank as soon as possible.
Když hladina inkoustu klesne na dolní čáru, co nejdříve zásobník inkoustu doplňte.
Ha a tinta szintje eléri az alsó vonalat, töltsse fel a tintatartályt amint lehetséges.

Improve Print Quality / Zlepšení kvality tisku / A nyomtatási minőség javítása

Clean the print head.
Vyčistěte tiskovou hlavu.
Tisztítsa meg a nyomtatófejet.

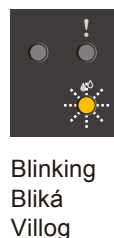
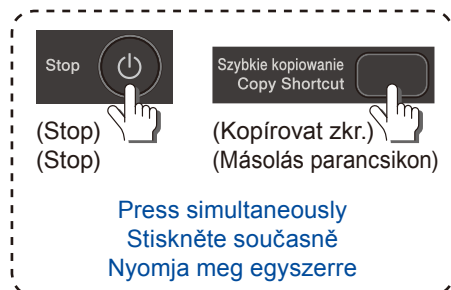

Clean all colours
Vyčistěte všechny barvy
Összes szín tisztítása
(Barva)
(Színes)

Clean black only
Vyčistěte pouze černou
Csak a fekete tisztítása
(Mono)
(Mono)

After cleaning, the machine prints the Print Quality Check Sheet.
Po vyčištění přístroj vytiskne kontrolní vzorek kvality tisku.
A tisztítás elvégzése után a készülék kinyomatja a nyomtatási minőséget ellenőrző lapot.

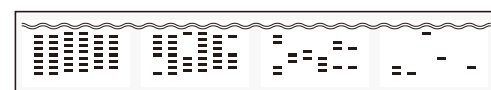

Good
Dobré
Jó

Poor
Špatné
Gyenge minőség

If the print quality does not improve with normal cleaning, try the Special cleaning (Note that this operation will consume a large amount of ink).

1. Make sure all ink tanks are at least half-full.
2. Use the procedure above, but hold **Mono Start** and **Colour Start** simultaneously for five seconds while the **Ink LED** is blinking.

Pokud se kvalita tisku po normálním vyčištění nezlepší, zkuste použít speciální čištění (upozorňujeme, že se při této operaci spotřebovává velké množství inkoustu).

1. Zkontrolujte, zda jsou všechny zásobníky inkoustu alespoň z poloviny plné.
2. Použijte výše uvedený postup, ale když **LED indikátor inkoustu** bliká, stiskněte a podržte současně tlačítko **Mono Start (Start Mono)** a **Colour Start (Start Barva)** na pět sekund.

Ha a nyomtatási minőség nem javítható a normál tisztítási folyamat segítségével, akkor próbálja ki a speciális tisztítás funkciót (Ne feledje, hogy ez a művelet nagy mennyiségű tinta használatával jár).

1. Ellenőrizze, hogy minden tintatartály legalább félig tele legyen.
2. Alkalmazza a fenti lépéseket, de a **Mono Start** és **Colour Start (Színes Start)** gombokat öt másodperc hosszan tartsa egyszerre lenyomva, miközben a **Tinta LED** villog.

Remove Jammed Paper / Odstranění zaseknutého papíru / Elakadt papír eltávolítása

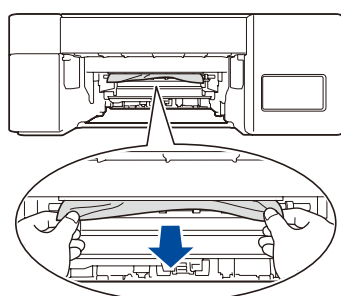
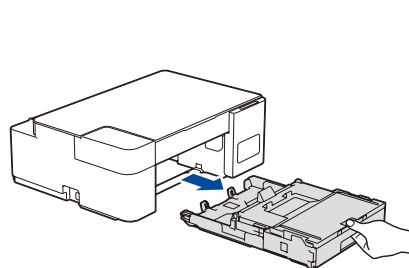

Avoid getting ink on your hands.
Zabraňte potřísnění rukou inkoustem.
Ügyeljen, hogy ne legyen tintás a keze.

