

PHILIPS

Humidifier

HU1509, HU1510



English 4
Azərbaycanca 26
Čeština 48
Dansk 70
Deutsch 92
Eesti 116
Español 138
Français 160
Hrvatski 183
Italiano 205
Latviešu 228
Lietuviškai 250
Magyar 272
Nederlands 294
Norsk 317
O'zbek 339
Polski 361
Português 384
Română 407
Shqip 429
Slovenščina 451
Slovensky 473
Srpski 495
Suomi 517
Svenska 539
Türkçe 561
Türkmençe 583
Ελληνικά 605
Български 628
Кыргызча 651
Македонски 674
Русский 697
Тоҷикӣ 721
Українська 744
Қазақша 767
Հայերեն 790

ქართული ენა 814

Important

Read this important information booklet carefully before you use the appliance, and save it for future reference.

To ensure the best performance, kindly suggest the firmware of your appliance is upgraded to the latest version. You can do this upgrade via the Air+ app.

Danger

- Do not spray any flammable materials such as insecticides or fragrance around the appliance.
- Do not clean the appliance with water, any other liquid, or a (flammable) detergent to avoid electric shock and/or a fire hazard.
- The water in the water tank is not suitable for drinking. Do not drink this water and do not use it to feed animals or to water plants. When you empty the water tank, pour the water down the drain.

Warning

- Be aware that high humidity levels may encourage the growth of biological organisms in the environment.
- Do not permit the area around the humidifier to become damp or wet. If dampness occurs, turn the output of the humidifier down. If the humidifier output volume cannot be turned down, use the humidifier intermittently. Do not allow absorbent materials, such as carpeting, curtains, drapes, or tablecloths, to become damp.
- Never leave water in the reservoir when the appliance is not in use.
- Empty and clean the humidifier before storage. Clean the humidifier before next use.
- Check if the voltage indicated on the appliance corresponds to the local mains voltage before you connect the appliance.
- If the supply cord is damaged, you must have it replaced by Philips, a service center authorized by Philips, or similarly qualified persons in order to avoid a hazard.
- Do not use the appliance if the plug, the power cord, or the appliance itself is damaged.
- This appliance can be used by children aged from 8 years and above and persons with reduced physical, sensory or mental capabilities or lack of experience and knowledge if they have been given supervision or instruction concerning use of the appliance in a safe way and understand the hazards involved. Children shall not play with the appliance. Cleaning and user maintenance shall not be made by children without supervision.
- Micro-organisms that may be present in the water or in the environment where the appliance is used or stored, can grow in the water reservoir and be blown in the air causing very serious health risks when the water is not renewed and the tank is not cleaned properly every 3 days.
- Standard WiFi interface based on 802.11b/g/n/ax at 2.4GHz with a maximum output power of 64mW EIRP.
- Bluetooth version 5.2 (LE) at frequency 2.4GHz with RF output less than 10mW EIRP.

Caution



- The appliance is only intended for household use under normal operating conditions.
- Always place and use the appliance on a dry, stable, flat and horizontal surface.
- Do not place anything on top of the appliance and do not sit or stand on the appliance.
- Do not use the appliance near gas appliances, heating devices or fireplaces.
- Do not place the appliance directly below an air conditioner to prevent condensation from dripping onto the appliance.
- Do not use this appliance when you have used indoor smoke-type insect repellents or in places with oily residues, burning incense, or chemical fumes.
- Do not use the appliance in wet surroundings or in surroundings with high ambient temperatures, such as the bathroom, toilet, or kitchen, or in a room with major temperature changes.
- Do not immerse the humidifier base, power cord, or plug in water.
- Empty the water tank and refill every third day. Before refilling, clean it with fresh tap water. Remove any scale, deposits, or film that has formed on the sides of the water tank or on interior surfaces and wipe all surfaces dry.
- Always unplug the appliance when you want to move, clean appliance, fill the water, or carry out maintenance.
- Do not put any substance other than water in the water tank. Do not add essential oils or chemical substances into the water.
- Use purified, distilled water or water with low mineral content to prevent the build-up of scale and the dispersal of minerals into the air. Do not use hot water.
- Do not pour water into any openings except for the water tank.
- Do not cover the nozzles while the humidifier is on. Mist should be directed away from walls, furniture, bedding, and appliances.
- Remove the water tank from the base before moving the humidifier.
- Never place the product in a washing machine or dishwasher. It would be destroyed as a result.
- During the working of the humidifier, do not remove the water tank from the base, and never touch the water conduits or any components inside the reservoir.
- The essential oils are not included with the product. Please purchase and use the essential oils if needed.
- Make sure the product is disconnected with power before dropping essential oils into the aroma box.
- Do not use substances other than essential oils to the aroma box.
- Read and follow the safety and use instruction of the essential oil carefully before using it.
- Check the ingredients information of the essential oil versus your known allergies and exclude it from use when necessary.
- Consult and follow doctor recommendation before using the essential oil for infants, pregnant women or women in the lactation period or if you have respiratory issues
- If you feel unwell, irritation or discomfort during the use of the essential oil, please stop using it.

Electromagnetic fields (EMF)

This appliance complies with the applicable standards and regulations regarding exposure to electromagnetic fields.

Recycling



This symbol means that this product shall not be disposed of with normal household waste (2012/19/EU).

Follow your country's rules for the separate collection of electrical and electronic products. Correct disposal helps prevent negative consequences for the environment and human health.

Simplified EU declaration of conformity

Hereby, DAP B.V. declares that the radio equipment type HU1509/HU1510 is in compliance with Directive 2014/53/EU. The full text of the EU declaration of conformity is available at the following internet address: www.philips.com.

Your humidifier

Product overview

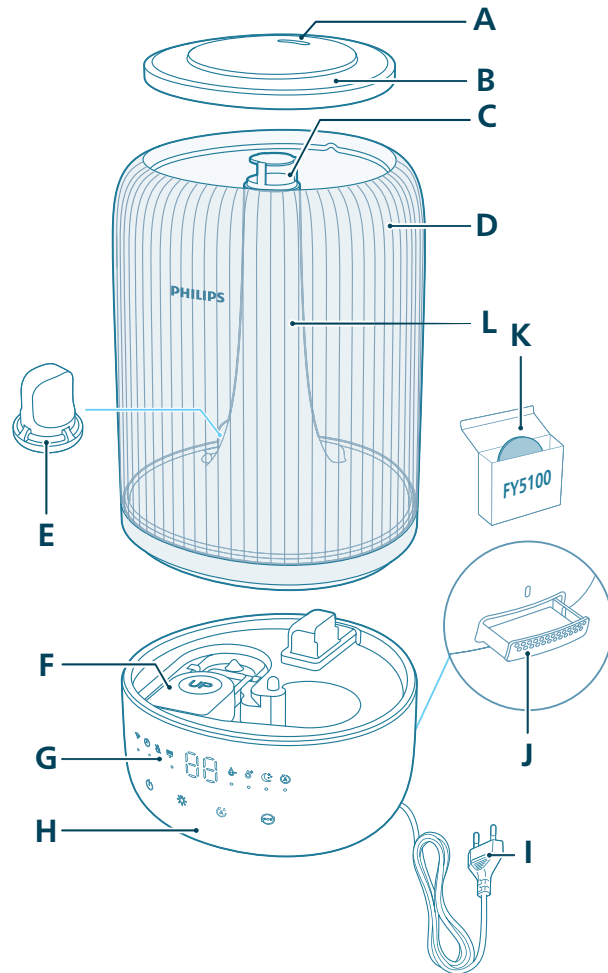

A	Nozzle	G	Control panel
B	Water tank cover	H	Base
C	Mist outlet	I	Power plug
D	Water tank	J	Aroma box

8 English

E	Water filter	K	Aroma pads (FY5100)
F	Float	L	Mist tube

Controls overview











Control buttons:

	Power on/off button		Light function button
	Humidity setting button		Mode switch

Long press the button(s) for 3 seconds:

	Cleaning reset		Wi-Fi reset
---	----------------	---	-------------

Display panel:

	Auto mode		Sleep mode
	WiFi indicator		Medium mode
	High mode		Humidifier cleaning alert
	Water refill indicator		Timer indicator (available in the app)

Getting started

First time use

Note:

Remove all packing materials before first time use.

Take the water tank off of the base and remove all tapes.

Rinse all parts before first use.

Select a firm, flat, water-resistant surface for the humidifier, ensuring it is positioned at least 30cm away from walls.

Ensure that the mist is directed away from walls, furniture, and other appliance.

- 1 Make sure that the float is well in place.

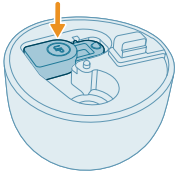

- 2 Remove the top cover from the water tank.

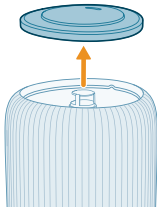

- 3 Make sure the water filter is attached properly.

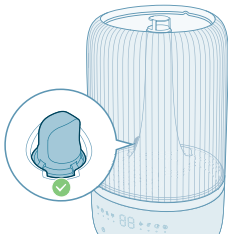

- 4 Fill the water tank with water. Do not fill with hot water.

Note:

Use purified, distilled water or water with low mineral content to prevent the build-up of scale and the dispersal of minerals into the air.



- Do not exceed the water level indication when filling water.

10 English



- Do not pour water through the ultrasonic mist outlet.



- Do not pour water directly into the base.

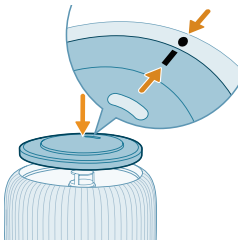

- 5 Reattach the top cover to the water tank.

Using the aroma function

Notes:

The essential oils are not included with the product. Please purchase and use the prescribed essential oils if needed.

Read the user manual of essential oils carefully before using the aroma function.

Make sure the product is disconnected with power before dropping essential oils into the aroma box.

Do not use substances other than essential oils.

Read and follow the safety and use instruction of the essential oil carefully before using it.

Check the ingredient information of the essential oil against your known allergies and exclude it from use when necessary.

Consult and follow your doctor's recommendation before using essential oils for infants, pregnant women, women in the lactation period, or if you have respiratory issues.

If you feel unwell, experience irritation or discomfort during the use of essential oils, please discontinue use.

Do not use the aroma function of essential oils for infants, pregnant women, or women in the lactation period.

Only add essential oils directly to the aroma pad. Don't add essential oils to other parts, otherwise the parts will be damaged by the oil.

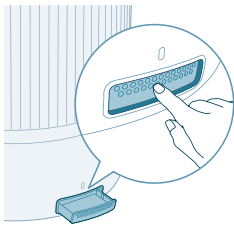

1 Push the aroma box to automatically eject it.

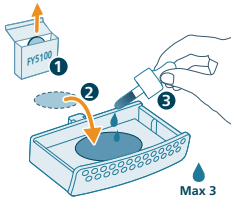

2 Drop in 2-3 drops of essential oils to the supplied aroma pad.

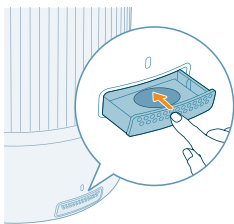

3 Push the aroma box to back into the appliance.

Understanding Wi-Fi indicator

Wi-Fi icon status

Blink in orange

Stable in orange

Blink in white

Wi-Fi connection status

Connecting to the smart phone

Connected to the smart phone

Connecting to the server

Stable in white

Connected to the server

Off

Wi-Fi function disabled or device lights are off

Wi-Fi connection



Setting up the Wi-Fi connection for the first time

- 1 Download and install the Philips "Air+" app from the App Store or Google Play.



- 2 Put the plug of the humidifier in the power socket and press the power button to turn on the humidifier.
 - The Wi-Fi indicator  blinks orange for the first time.

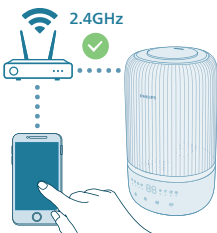

- 3 Make sure that your smart phone or tablet is successfully connected to your Wi-Fi network.

Note:

Enable Bluetooth feature on your smart phone to ensure the smooth pairing.

Please ensure your smartphone is connected to a 2.4GHz (home) Wi-Fi network instead of a 5GHz Wi-Fi network or public Wi-Fi. For a successful pairing, we suggest turning off your mobile data before initiating the pairing process.



- 4 Launch the Philips "Air+" app and click on "Add a device" or press the "+" button on the screen. Follow the on-screen instructions to connect the air purifier to your network.
 - After a successful connection, the Wi-Fi indicator remains steady in white.

Note:

This instruction is only valid when the humidifier is being set up for the first time. If the network has changed or the setup needs to be performed again.

If you want to connect more than one humidifier to your smart phone or tablet, you can add the humidifier in the app on additional smart phones without doing the Wi-Fi connection reset on the device.

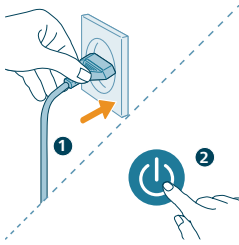

Make sure that the distance between your smart phone or tablet and the humidifier is less than 10 m without any obstructions.

Reset the Wi-Fi connection



- 1 Put the plug of the humidifier in the power socket and press  to turn on the air humidifier.



- 2 Long press  button at the same time for 3 seconds until you hear a beep.
 - The humidifier goes to pairing mode.
 - The Wi-Fi indicator  blinks orange.



- 3 Follow the steps 3-4 in "Setting up the Wi-Fi connection for the first time" section.

Using the humidifier

Understanding the humidity light

Relative humidity represents the amount of water vapor in the atmosphere. The humidification indicator has four status levels:

The humidification light has three colors:

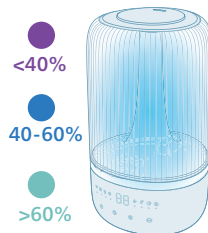

Humidification light color	Current humidity	What does it mean?
Purple	<40%	Dry
Blue	40-60%	Comfortable humidity
Green	>60%	Too humidity

Note: The default target humidity is 50%RH, you can set the desired target humidity by pressing the humidity setting button.

Water level

When there is not enough water in the water tank, the water refill indicator is on, the humidifier stops working, The humidifier will resume work when you refill water into the water tank.

Refilling water

Note:

Empty the water tank and refill every third day.

When filling water, do not exceed the maximum water level.

Do not shake the water tank when moving it, or water might leak.

Follow the steps in "First time use" for refilling water.

Turning on and off

Note:

For optimum humidification performance, close doors and windows.

Keep curtains away from the air inlet or air outlet.

The humidifier is applicable for ambient temperature range : 5-40 °C.

1 Put the plug of the humidifier into the power socket.

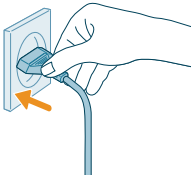

2 Press the power button to switch on the humidifier.

- The humidifier beeps.
- The humidity light chooses the appropriate color to match the surrounding humidity level.
- The humidifier operates in the Medium mode with current humidity level displayed on the screen.



- 3 Press the power button again to switch off the humidifier.



Note: If the humidifier stays connected to the electrical outlet after turning OFF, it will operate under the previous settings when turned ON again.

Adjusting mist direction

Rotate the nozzle to preferred mist direction.

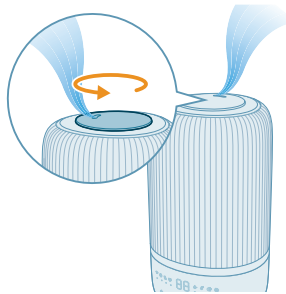

Changing the mode setting

You can choose the **Auto mode**, the **Sleep mode**, the **Medium mode**, or the **High mode** by pressing the mode switch button.

Auto mode (A): The humidifier automatically adjusts the mist level in accordance with the ambient air humidity.



Sleep mode (C): The humidifier operates quietly at a low mist level. After 3 seconds, the screen lights turn off.

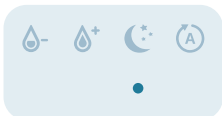

Medium mode (☾): The humidifier operates on the medium mist level.

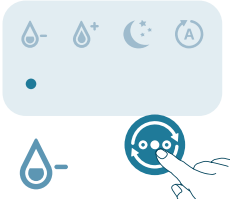

High mode (☀): The humidifier operates on the highest mist level.



Setting humidity level

Note:

The default humidity level is 50%RH.

The humidity level can only be adjusted in the Auto mode.

The humidifier will change to Auto mode automatically when you set target humidity level in other modes.

You can adjust the humidity level by pressing the humidity setting button to choose from 40%, 50%, 60%, or 70%.

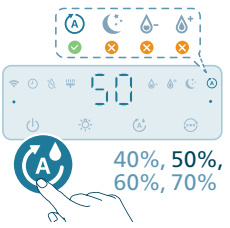

Using the light function

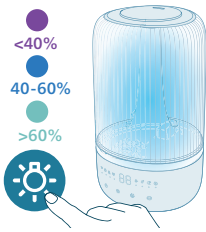

You can press the button to turn on humidity light , ambient light or turn off all lights and the control panel.

- The humidifier will turn on the humidity light by default.

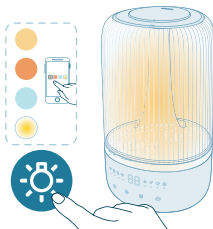

- You can press the light function button to switch to ambient light mode. Tailor the brightness and the color in the Air+ app.

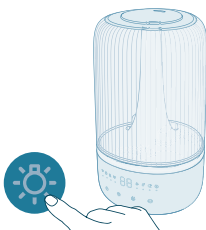

You can press the light function button to turn off all lights and the control panel. Press any button to wake up the panel first, and press the light button again to set the light mode you want in 3 seconds.

Cleaning and maintenance

Note:

Always unplug the appliance before you clean it.

Never immerse the appliance in water or any other liquid.

Avoid pouring water through the air inlets and outlets.

Never use abrasive, aggressive, or flammable cleaning agents such as bleach or alcohol to clean any part of the appliance.

Cleaning the humidifier

Clean the humidifier when the cleaning alert is on or every three days.

Regularly clean the inside and outside of the humidifier to prevent dust from collecting.

18 English

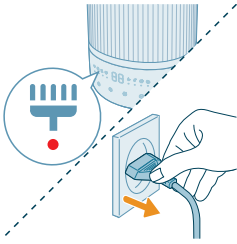

- 1 Wipe away dust with a soft dry cloth from the body of the humidifier.
- 2 Switch off the appliance and unplug from the power socket.

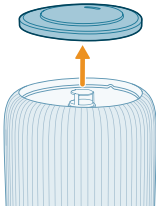

- 3 Remove the top cover from the water tank.

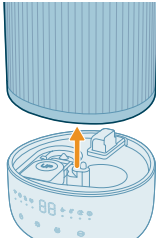

- 4 Remove the water tank from the base.

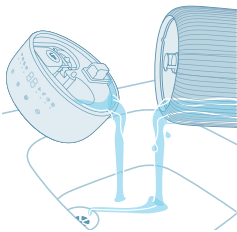

- 5 Pour water out from the tank and the base.

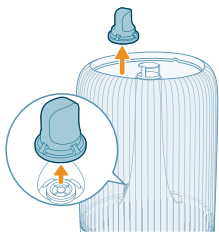

- 6 Remove the water filter from the water tank.

7 Turn the water tank upside down.

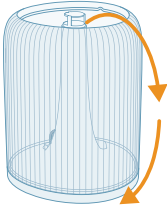

8 Remove the deafener from the bottom of the water tank.

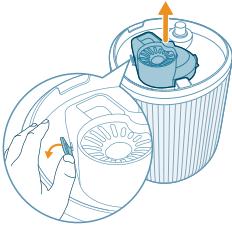

9 Remove the float from the base chamber.

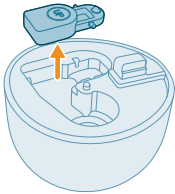

10 Rinse the water tank, top cover, float, deafener and water filter with water.

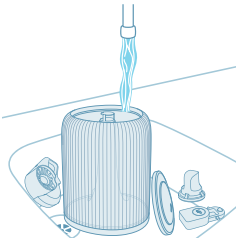

11 Wipe the base clean and dry.

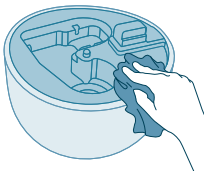

12 Put the float back to the base chamber.

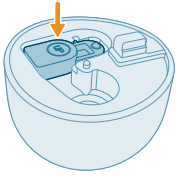

13 Put the water filter back to the water tank.

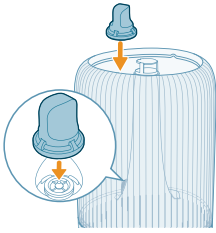

14 Put the deafener back to the bottom of the base.

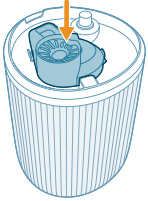

15 Reattach the top cover.

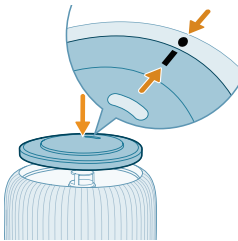

16 Re-install the water tank onto the base.

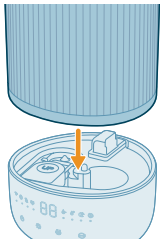

17 Put the power plug into the power socket.

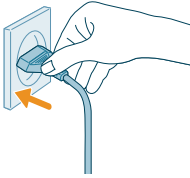

18 Press and hold light button for 3 seconds to reset the cleaning time.

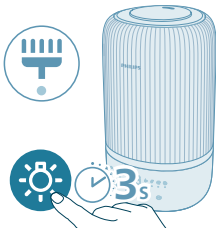

Cleaning the aroma pad and box

For effective aromatherapy, the aroma pad should always be cleaned before using a new essential oil blend. Do not mix essential oil blends.

1 Remove the aroma box by pressing it in, then pulling it out.

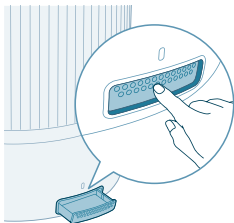

2 Remove the aroma pad and rinse the pad and the box under warm, running water.

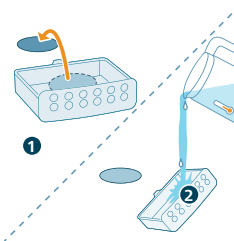

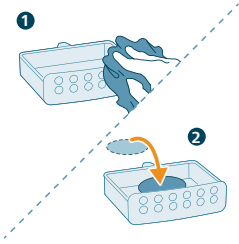

3 Dry with a clean cloth and place the pad back into the aroma box.

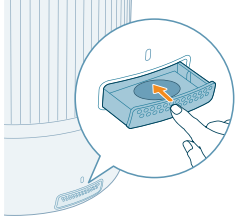

4 Place the aroma box back inside the air humidifier

Note: Do not pour liquid cleaners or detergents into the aroma pad or box.

Replacing the Aroma Pad

If the aroma pad becomes deformed or damaged after repeated washing, it may need to be replaced. To maintain the performance of your air humidifier, only use official Philips aroma pads.

Storage

- 1 Turn off the humidifier and unplug from the power socket.
- 2 Clean the humidifier (see Chapter "**Cleaning and Maintenance**").
- 3 Let all parts air dry thoroughly before storing.
- 4 Store the humidifier in a cool, dry location.

Troubleshooting

This chapter summarizes the most common problems you could encounter with the appliance. If you are unable to solve the problem with the information below, contact the Consumer Care Center in your country.

Problem	Possible solution
The humidifier does not work.	Make sure that there is power supply to the humidifier.
Little or no mist comes out of the mist outlet.	Make sure that the water tank is filled with water and the water tank is placed properly on the base.
Little or no mist comes out of the mist outlet.	Put the plug of the humidifier into the power socket and switch on the humidifier.
	It may have achieved to your target humidity rate.

	Make sure that the water tank is filled with water and placed properly.
	There may be too much water in the base (above the MAX reminder on the base). Empty the base chamber. Refill the water tank (not the base chamber) and place the water tank properly onto the base.
	Make sure the bottom of the base is not blocked. The humidifier should not be set on carpet or other surfaces that may block the base.
	Make sure the nozzle is not blocked.
	Make sure the mist tube is not blocked or clogged.
	Make sure the humidifier is on a level surface.
	The water temperature may be too low. Turn the mist level to the highest setting and let the humidifier run for a while, then adjust to the desired setting.
I do not see the humidity level change.	Your room might have too much ventilation. Please close doors and windows.
	Your room size is too big. This humidifier is suitable for room size $\leq 34\text{m}^2$.
	Turn the mist level to a higher setting.
	When used in a dry environment, the moisture will be absorbed surrounding objects such as walls and furniture, which can prolong the humidification time.
	Cleaning the humidifier (see the chapter 'Cleaning and maintenance').
The humidifier stops even when i feel quite dry.	The water tank is empty, please refill with water.
	The humidity level around product has been achieved to target setting in auto mode, it will restart automatically once the humidity level lower than target setting.
	Our device will stop working when the humidity level around product is higher than 70% because it may lead to diversity fungi mold growth.
There are some white dust around humidifier.	The white deposits are called scale and they consist of minerals from the water.
	Use purified, distilled water or water with low mineral content to prevent the build-up of scale and the dispersal of minerals into the air.
	We recommend using the Anti-calc cartridge to protect your humidifier from calc and prevent white residue on nearby surfaces. You need to replace it when necessary.

24 English

It is too wet around humidifier.	Humidity may be too high. Turn the mist level to a lower setting.
There is unpleasant smell coming out from the humidifier.	The first few times you use your air humidifier, it may produce a plastic smell. This is normal and will fully disappear within a few days.
	Clean the humidifier (see the chapter 'Cleaning and maintenance').
My aroma function doesn't work well(too weak or strong).	Use proper 2-3 drops essential oil.
	Different essential oil may has different perceived intensity.
	It need take sometime to evaporate the smell to whole room.
The water tank leaks.	Make sure that the humidifier is not overfilled with water.
	Make sure that the humidifier is well assembled/connected every time after you clean it or after you remove the water tank for refilling.
	Make sure that the water tank is properly placed. If the problem persists, contact the Consumer Care Center in your country.
If the humidifier is not used for a long time, How to store and reuse it?	When the humidifier is not used for a long time, bacteria and mold may grow. Please follow below steps for storage and reuse.
	Clean the water tank and base thoroughly before storage.
Mould grows inside the humidifier.	Clean the water tank and base regularly.
The Wi-Fi setup is not successful.	Please ensure your smart phone is connected to a 2.4GHz (home) Wi-Fi network instead of a 5GHz Wi-Fi network or public Wi-Fi. For a successful pairing, we suggest turning off your mobile data before initiating the pairing process.
	Ensure to enable the following permissions: "Location", "Storage", "Bluetooth", and "Local Network" on your smart phone. After a successful Wi-Fi setup, you can change permission settings as desired.
	Please verify that you have entered the correct Wi-Fi password. The password is case-sensitive, has a limit of 63 characters. Special symbols are not accepted.
	Ensure the network name of your home Wi-Fi is correct. The network name is case-sensitive.
	If you are using a VPN on your smart phone, please turn it off before starting the pairing process.
	If your router has a whitelist set up to block pairing, please disable the whitelist to ensure successful connection.

Please ensure that both your device and smart phone are within 10 meters of the router.

Ensure the app has been updated to the latest version.

To ensure a strong Wi-Fi connection, avoid placing your device near other electronic devices, bright light sources, or signal stations that may cause interference. If you experience connectivity issues, move the device away from these sources and attempt to reconnect it to the Wi-Fi network.

Consult the help section in the app for extensive and up-to-date troubleshooting tips.

Warranty and support

Versuni offers a two-year warranty after purchase on this product. This warranty is not valid if a defect is due to incorrect use or poor maintenance. Our warranty does not affect your rights under law as a consumer. For more information or for invoking the warranty, please visit our website **www.philips.com/support**.

Order parts or accessories

If you have to replace a part or want to purchase an additional part, go to your Philips dealer or visit **www.philips.com/support**.

If you have problems obtaining the parts, please contact the Philips Consumer Care Center in your country.

Vacib

Cihazdan istifadə etməzdən əvvəl kitabçadakı bu vacib məlumatları diqqətlə oxuyun və gələcəkdə istinad etmək üçün saxlayın.

Ən yaxşı performans təmin etmək üçün cihazınızın avadanlıq təminatını ən son versiyaya təkmilləşdirin. Bu təkmilləşdirməni Air+ proqramı vasitəsilə edə bilərsiniz.

Təhlükə

- Cihaza insektisid və ya ətir kimi hər hansı tezalıqan maddə səpməyin.
- Elektrik şoku və/və ya yanğın təhlükəsindən yayınmaq üçün cihazı su, yaxud hər hansı başqa maye, ya da (tezalıqan) yuyucu vasitə ilə yumayın.
- Su çənindəki su içmək üçün uyğun deyil. Bu suyu içməyin və ya ondan heyvanlarınızı suvarmaq, yaxud bitkilərinizi sulamaq üçün istifadə etməyin. Su çənini boşaltdıqda suyu drenaja axıdın.

Xəbərdarlıq

- Nəzərinizdə olsun ki, yüksək rütubət səviyyələri ətraf mühitdə bioloji orqanizmlərin inkişafına təkan verə bilər.
- Hava nəmləndiricisinin ətrafında olan ərazinin nəm və ya yaş olmasına imkan verməyin. Nəmişlik yaranarsa, hava nəmləndiricisinin çıxışını aşağı çevirin. Hava nəmləndiricisinin çıxış gücünü azaltmaq mümkün deyilsə, onu fasilələrlə istifadə edin. Xalça, pərdələr, üzlük materiallar və ya süfrələr kimi absorbent materialların nəmlənməsinə icazə verməyin.
- Cihaz istifadə edilmədikdə heç vaxt su çənində su saxlamayın.
- Saxlamamışdan əvvəl hava nəmləndiricisini boşaldın və təmizləyin. Növbəti istifadədən əvvəl hava nəmləndiricisini təmizləyin.
- Cihazı qoşmazdan əvvəl cihazın üzərində göstərilən gərginliyin yerli şəbəkə gərginliyinə uyğun olub-olmamasını yoxlayın.
- Enerji kabeli zədələnməyə, təhlükədən yayınmaq üçün onu Philips, Philips-in səlahiyyət verdiyi xidmət mərkəzi və ya oxşar ixtisaslaşmış şəxslər dəyişdirməlidir.
- Şəpsel çəngəli, elektrik kabeli və ya cihazın özü zədələnməyə, cihazdan istifadə etməyin.
- Bu cihaz yaşı 8-dən çox olan uşaqlar və fiziki, hissiyyət və ya əqli qabiliyyətləri zəif olan, yaxud cihazın istifadəsi ilə bağlı təcrübə və biliyi olmayan insanlar tərəfindən o zaman istifadə oluna bilər ki, onlara cihazın təhlükəsiz istifadəsinə dair təlimat verilib və ya təhlükəsiz istifadəni təmin etmək üçün nəzarət altında olacaqlar, yaxud əlaqədar təhlükələr barədə məlumatlandırılıblar. Uşaqlar cihazla oynamamalıdır. Uşaqlar nəzarət olmadan təmizlik və ya istifadəçi baxımını həyata keçirməməlidir.
- Suda və ya cihazın istifadə edildiyi, yaxud saxlanıldığı mühitdə ola biləcək mikroorqanizmlər su anbarında çoxala və havaya sovrula, bu isə su yenilənmədikdə və çən hər 3 gündən bir düzgün qaydada təmizlənmədikdə sağlamlığa çox ciddi risklərə səbəb ola bilər.
- Maksimum çıxış gücü 64mW EIRP olan, 802.11b/g/n/ax əsaslı standart Wi-Fi interfeysi.
- 10 mW EIRP göstəricisindən az olan RF çıxışlı 2.4 GHz tezlikli Bluetooth 5.2 (LE) versiyası.

Xəbərdarlıq

- Cihaz yalnız normal işləmə şərtlərində məişətdə istifadə üçün nəzərdə tutulub.
- Cihazı həmişə quru, stabil, düz və horizontal səthə yerləşdirin.
- Cihazın yuxarisına heç nə yerləşdirməyin və üzərində oturmayın və ya dayanmayın.
- Cihazı qaz cihazlarının, isidici qurğuların və ya buxarılarnın yanında istifadə etməyin.
- Kondensasiya damcılarının cihazın üzərinə düşməsinə yol verməmək üçün cihazı birbaşa kondisionerin aşağısına yerləşdirməyin.
- Qapalı məkan üçün həşəratqovucu tüstüdən və ya məkanlarda yağlı mayelərdən, yanan buxurlardan, yaxud kimyəvi tüstülərdən istifadə etməyinizsə, bu cihazdan istifadə etməyin.
- Cihazı nəm mühitlərdə və ya ətraf temperaturun yüksək olduğu hamam otağı, ayaqyolu və ya mətbəx kimi mühitlərdə, ya da kəskin temperatur dəyişikliklərinin olduğu otaqda istifadə etməyin.
- Nəmləndiricinin altlığını, elektrik kabelini və ya ştəpseli suya batırmayın.
- Su çənini hər üç gündən bir boşaldın və yenidən doldurun. Yenidən doldurmazdan əvvəl onu təmiz kran suyu ilə təmizləyin. Su çəninin kənarlarında və ya daxili səthlərində yaranmış hər hansı örtük, çöküntü və ya ərpi təmizləyin və bütün səthləri silib qurudun.
- Cihazın yerini dəyişdirmək, təmizləmək, su doldurmaq və ya digər texniki qulluq işini həyata keçirmək istədikdə hər zaman cihazı cərəyandan ayırın.
- Su çənini sudan başqa hər hansı maddə ilə doldurmayın. Suya efir yağları və ya kimyəvi maddə əlavə etməyin.
- Örtük yaranmasının və mineralların havaya yayılmasının qarşısını almaq üçün təmizlənmiş, distillə edilmiş su və ya mineral tərkibi az olan sudan istifadə edin. İsti sudan istifadə etməyin.
- Suyu su çəni istisna olmaqla heç bir dəliyə tökməyin.
- Nəmləndirici işə salındıqda ucluqları örtməyin. Püskürtmə divar, mebel, yataq dəsti və məişət texnikasından uzaq olmalıdır.
- Nəmləndiricini köçürməzdən əvvəl su çənini altlıqdan çıxarın.
- Məhsulu qətiyyənlə paltaryuyan və ya qəbyuyan maşına qoymayın. Bu, onun xarab olmasına səbəb ola bilər.
- Nəmləndirici işlədiyi zaman su çənini altlıqdan çıxarmayın və anbarın içərisindəki su borularına və ya hər hansı tərkib hissəyə qətiyyənlə toxunmayın.
- Efir yağları məhsulun tərkibinə daxil deyil. Zərurət yaranarsa, efir yağı alın və istifadə edin.
- Efir yağlarını aroma qutusunda atmazdan əvvəl məhsulun enerji ilə bağlı olduğundan əmin olun.
- Aroma qutusunda efir yağlarından başqa maddələr istifadə etməyin.
- Efir yağından istifadə etməzdən əvvəl efir yağının təhlükəsizliyi və istifadə təlimatlarını diqqətlə oxuyun və onlara əməl edin.
- Efir yağının tərkibinə dair məlumatı oxuyaraq nəyəyə qarşı allergiyalarınızın olub-olmadığını yoxlayın və zərurət yaranarsa, istifadəni dayandırın.
- Körpələr, hamilə və ya laktasiya dövründə olan qadınlar və ya tənəffüs zamanı çətinlik çəkən şəxslər üçün efir yağını istifadə etməzdən əvvəl həkimlə məsləhətləşin və tövsiyələrinə əməl edin.



- Efir yağlı istifadə edərkən nasazlıq, qıcıqlanma və ya narahatlıq hiss edirsinizsə, istifadəni dayandırın.

Elektromaqnit sahələr (EMS)

Bu cihaz elektromaqnit sahələrə təsir ilə əlaqədar müvafiq standartlara və qaydalara uyğundur.

Təkrar emal



Bu simvol bu məhsulun normal məişət tullantıları ilə birlikdə atılmamalı olduğunu bildirir (2012/19/Aİ).

Ayrı-ayrı elektrik və elektron məhsulların toplanması ilə bağlı ölkənizin qaydalarına əməl edin. Düzgün atılma ətraf mühit və insan sağlamlığı üçün mənfi nəticələrin qarşısını almağa kömək edir.

Sadələşdirilmiş Aİ uyğunluq bəyannaməsi

DAP B.V. bəyan edir ki, HU1509/HU1510 növündə radio təchizatı 2014/53/Aİ Direktivinə uyğundur. Aİ uyğunluq bəyannaməsinin tam mətni aşağıdakı internet ünvanında mövcuddur: www.philips.com.

Hava nəmləndiriciniz

Məhsul icmalı

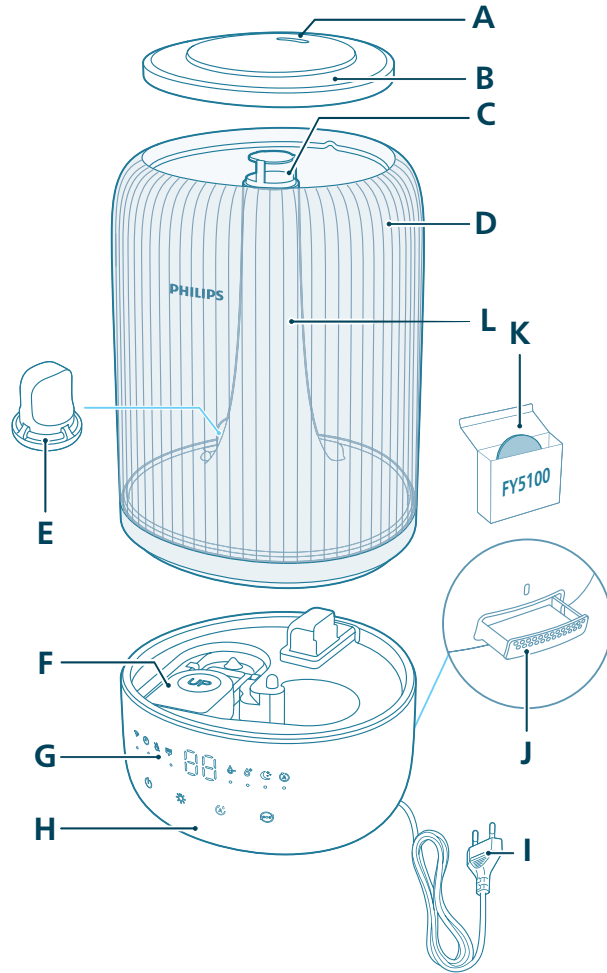

A	Ucluq	G	Nəzarət paneli
B	Su çəninin qapağı	H	Baza
C	Duman çıxışı	I	Elektrik çəngəli
D	Su çəni	J	Aroma qutusu

E Su filtri**K** Aroma yastıqları (FY5100)**F** Klapan**L** Duman borusu

Nəzarətlərin icmalı



Nəzarət düymələri:

	Yandırır/söndürmə düyməsi		İşıqı yandırır-söndürmə düyməsi
	Nəm parametri düyməsi		Rejim keçidi

Düyməyə (düymələrə) 3 saniyəlik basıb saxlayın:

	Təmizləmənin sıfırlanması		Wi-Fi sıfırlama
--	---------------------------	--	-----------------

Display paneli:

	Avtomatik rejim		Yuxu rejimi
	Wi-Fi göstəricisi		Orta rejim
	Yüksək rejim		Hava nəmləndiricisinin təmizlənməsi xəbərdarlığı
	Su doldurma göstəricisi		Taymer göstəricisi (tətbiqdə mövcuddur)

Başlamaq

İlk dəfə istifadə

Qeyd:

İlk dəfə istifadə etməzdən əvvəl bütün qablaşdırma materiallarını çıxarın.

Su çənini bazadan çıxarın və bütün lentləri çıxarın.

İlk dəfə istifadə etməzdən əvvəl bütün hissələri yuyun.

Hava nəmləndiricisi üçün möhkəm, düz, suya davamlı səth seçin və divarlardan ən azı 30 sm məsafədə yerləşdirildiyindən əmin olun.

Dumanın divarlardan, mebelədən və digər cihazlardan uzağa yönəldiyinə əmin olun.

1 Klapanın yerində olduğundan əmin olun.

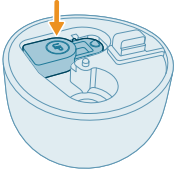

2 Üst qapağı su çənindən çıxarın.

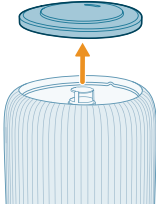

3 Su filtrinin düzgün taxıldığından əmin olun.

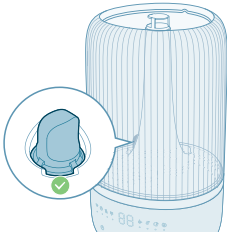

4 Su çənini su ilə doldurun. İsti su ilə doldurmayın.



Qeyd:

Örtük yaranmasının və mineralların havaya yayılmasının qarşısını almaq üçün təmizlənmiş, distillə edilmiş su və ya mineral tərkibi az olan sudan istifadə edin.

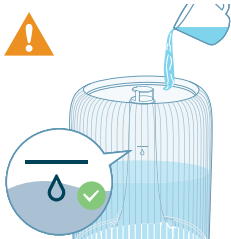

- Su doldurarkən su səviyyəsi göstəricisini keçməyin.

32 Azərbaycanca



- Ultrasonik duman çıxışından su tökməyin.



- Suyu birbaşa bazaya tökməyin.

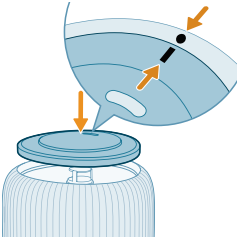

5 Üst qapağı yenidən su çəninə bərkidin.

Aroma funksiyasından istifadə

Qeydlər:

Efir yağları məhsulun tərkibinə daxil deyil. Zərurət yaranarsa, tövsiyə edilən efir yağı alın və ondan istifadə edin.

Aroma funksiyasından istifadə etməzdən əvvəl efir yağları ilə bağlı istifadəçi təlimatını diqqətlə oxuyun.

Efir yağlarını aroma qutusuna atmazdan əvvəl məhsulun enerji ilə bağlı olduğundan əmin olun.

Efir yağlarından başqa maddələr istifadə etməyin.

Efir yağından istifadə etməzdən əvvəl efir yağının təhlükəsizliyi və istifadə təlimatlarını diqqətlə oxuyun və onlara əməl edin.

Efir yağının tərkibinə dair məlumatı oxuyaraq nəyəsə qarşı allergiyalarınızın olub-olmadığını yoxlayın və zərurət yaranarsa, istifadəni dayandırın.

Körpələr, hamilə və ya laktasiya dövründə olan qadınlar və ya tənəffüs zamanı çətinlik çəkən şəxslər üçün efir yağını istifadə etməzdən əvvəl həkimlə məsləhətləşin və tövsiyələrinə əməl edin.

Efir yağlarından istifadə edərkən nasazlıq, qıcıqlanma və ya narahatlıq hiss edirsinizsə, istifadəni dayandırın.

Körpələr, hamilə və ya laktasiya dövründə olan qadınlar üçün efir yağlarının aroma funksiyasından istifadə etməyin.

Efir yağlarını yalnız birbaşa aroma yastığına əlavə edin. Efir yağlarını başqa hissələrə əlavə etməyin, əks halda həmin hissələr yağın təsirindən zədə alacaq.

1 Aroma qutusu avtomatik olaraq çıxarmaq üçün onu basın.

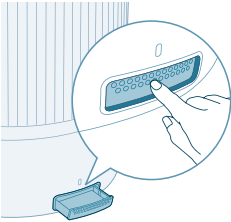

2 2-3 damcı efir yağını təchiz edilmiş aroma yastığına damcıladın.

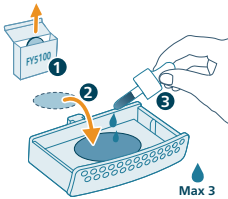

3 Aroma qutusu cihaza daxil edin.

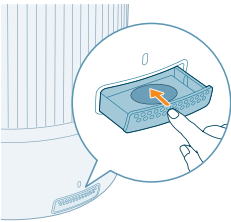

Wi-Fi indikatorunu anlamaq

Wi-Fi ikonası statusu

Narıncı rəngdə yanib sönür

Wi-Fi bağlantısı statusu

Smartfona qoşulur

Narıncı rəngdə yanır	Smartfona qoşuldu
Ağ rəngdə yanıb söndür	Serverə qoşulur
Ağ rəngdə yanır	Serverə qoşulub
Sönülüdür	Wi-Fi funksiyası deaktiv edilib və ya cihaz işıqları sökülüdür

Wi-Fi bağlantısı

Wi-Fi bağlantısını ilk dəfə qurmaq

1 App Store və ya Google Play-dən Philips "Air+" programını endirib quraşdırın.

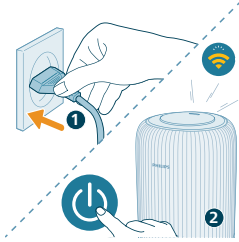

2 Hava nəmləndiricisinin ştəpselini enerji yuvasına daxil edin və hava nəmləndiricisini yandırmaq üçün enerji düyməsinə basın.

- Wi-Fi indikatoru birinci dəfə narıncı rəngdə  yanıb söndür.

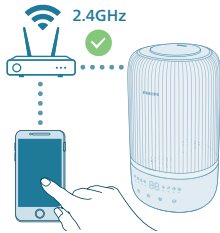

3 Smartfon və ya planşetinizin Wi-Fi şəbəkəsinə uğurla qoşulduğundan əmin olun.

Qeyd:

Rahət əlaqələndirməni təmin etmək üçün smartfonunuzda Bluetooth funksiyasını aktiv edin.

Smartfonunuzun 5GHz Wi-Fi şəbəkəsi və ya ictimai Wi-Fi şəbəkəsi əvəzinə 2,4GHz (ev) Wi-Fi şəbəkəsinə qoşulduğundan əmin olun. Uğurlu əlaqələndirmə üçün əlaqələndirmə prosesini başlatmadan əvvəl mobil datanızı söndürməyi tövsiyə edirik.

4 Philips "Air+" programını başladın və "Cihaz əlavə edin" seçiminə klikləyin və ya ekrandakı "+" düyməsinə basın. Hava təmizləyicisini şəbəkəyə qoşmaq üçün ekrandakı göstərişlərə əməl edin.

- Uğurlu bağlantıdan sonra Wi-Fi göstəricisi ağ rəngdə qalmağa davam edir.



Qeyd:

Bu göstəriş yalnız hava nəmləndiricisi ilk dəfə quraşdırıldıqda etibarlıdır. Şəbəkə dəyişibsə və ya quraşdırmanı yenidən icra etmək lazımdırsa.

Smartfon və ya planşetinizə bir hava nəmləndiricisindən daha çoxunu bağlamaq istəyirsinizsə, cihazda Wi-Fi bağlantısının sıfırlanmasını icra etmədən əlavə smartfonlardakı proqrama hava nəmləndiricisini əlavə edə bilərsiniz.

Hər hansı maneə olmadan smartfon və ya planşetiniz ilə hava nəmləndiricisi arasındakı məsafənin 10 m-dən az olduğundan əmin olun.

Wi-Fi bağlantısını sıfırlayın

1 Hava nəmləndiricisini yandırmaq üçün onun ştepsel çəngəlini cərəyan yuvasına taxıb  düyməsinə basın.

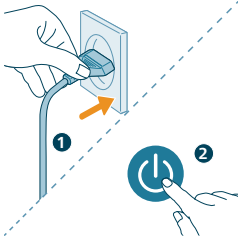

2 Səs signalı eşidənə qədər  düyməsinə eyni anda basıb 3 saniyə saxlayın.

- Hava nəmləndiricisi əlaqələndirmə rejiminə keçir.
- Wi-Fi indikatoru  narıncı rəngdə yanıb sönmür.

3 "Wi-Fi bağlantısını ilk dəfə qurmaq" bölməsindəki 3-4-cü addımlara əməl edin.



Hava nəmləndiricisinin istifadəsi

Nəmləndirmə işığını anlamaq

Nisbi rütubət mühitdəki su buxarının miqdarını göstərir. Nəmləndirmə göstəricisinin dörd status səviyyəsi var:

Nəmləndirmə işığı üç rəngə malikdir:

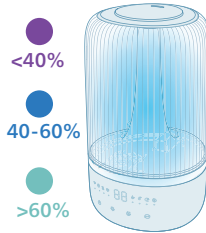

Nəmləndirmə işığının rəngi

Cari nəm səviyyəsi

Bu nə deməkdir?

Bənövşəyi

<40%

Quru

36 Azərbaycanca

Mavi	40-60%	Rahat nəm səviyyəsi
Yaşıl	>60%	Həddindən artıq nəm səviyyəsi

Qeyd: Standart hədəf nəm səviyyəsi 50%RH-dır, arzu edilən hədəf nəm səviyyəsini nəmin təyin edilməsi düyməsinə vuraraq müəyyən edə bilərsiniz.

Su səviyyəsi

Su çənində kifayət qədər su olmadıqda və su doldurma göstəricisi aktiv olduqda hava nəmləndiricisi dayanarsa, su çəninə su doldurduğunuz zaman hava nəmləndiricisi işləməyə davam edəcək.

Suyun yenidən doldurulması

Qeyd:

Su çəninə hər üç gündən bir boşaldın və yenidən doldurun.

Su doldurarkən maksimum su səviyyəsini keçməyin.

Su çəninə hərəkət etdirərkən silkələməyin, əks halda su sıza bilər.

Suyun doldurulması üçün "İlk dəfə istifadə" bölməsindəki addımları yerinə yetirin.

Yandırılıb söndürmə

Qeyd:

Optimal nəmləndirmə performansını üçün qapı və pəncərələri bağlayın.

Pərdələri hava girişindən və ya hava çıxışından uzaq saxlayın.

Hava nəmləndiricisi ətraf mühitin aşağıdakı temperatur aralığı üçün tətbiq oluna bilər: 5-40 °C.

1 Hava nəmləndiricisinin ştəpsel çəngəlini elektrik rozetkəsinə daxil edin.

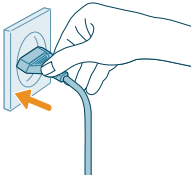

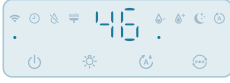

2 Hava nəmləndiricisini işə salmaq üçün enerji düyməsinə basın.

- Hava nəmləndiricisi siqnal səsi çıxarır.
- Nəmləndirmə işığı ətrafdakı nəm səviyyəsinə uyğunlaşmaq üçün uyğun rəngi seçir.
- Hava nəmləndiricisi ekranda göstərilən cari nəm səviyyəsi ilə orta rejimdə işləyir.



3 Hava nəmləndiricisini söndürmək üçün yenidən enerji düyməsinə basın.

Qeyd: SÖNDÜRDÜKDƏN sonra hava nəmləndiricisi elektrik rozetkəsinə qoşulu qalsa, o, yenidən YANDIRILDIQDA əvvəlki parametrlərə uyğun işləyəcək.

Dumanın istiqamətinin tənzimlənməsi

Ucluğu seçilmiş duman istiqamətinə çevirin.

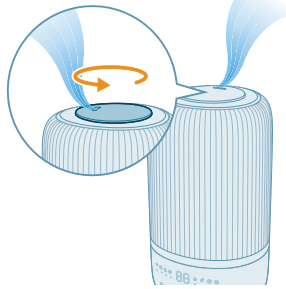

Rejim parametrini dəyişdirmək

Rejimin dəyişdirilməsi düyməsinə vuraraq **Avtomatik rejim**, **Yuxu rejimi**, **Orta rejim**, yaxud **Yüksək rejim** seçimini edə bilərsiniz.

Avtomatik rejim (A): Hava nəmləndiricisi ətraf mühitdəki havanın nəm səviyyəsinə uyğun olaraq duman səviyyəsini avtomatik tənzimləyir.



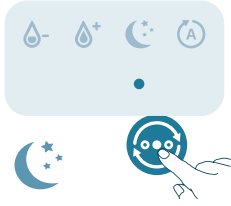

Yuxu rejimi (☾): Hava nəmləndiricisi aşağı duman səviyyəsində səssiz işləyir. 3 saniyədən sonra ekranın işıqları sönmür.



Orta rejim (☾): Hava nəmləndiricisi orta duman səviyyəsində işləyir.

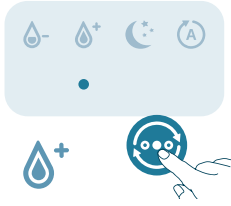

Yüksək rejim (☾+): Hava nəmləndiricisi ən yüksək duman səviyyəsində işləyir.

Nəm səviyyəsinin təyin edilməsi

Qeyd:

Standart nəm səviyyəsi 50%RH-dir.

Nəm səviyyəsi ancaq avtomatik rejimdə tənzimlənə bilər.

Digər rejimlərdə hədəf nəm səviyyəsini təyin etdiyiniz zaman hava nəmləndiricisi Avtomatik rejimə keçid edəcək.

40%, 50%, 60%, yaxud 70% seçimlərindən birini etmək üçün nəm səviyyəsinin təyin edilməsi düyməsinə vurmaqla nəm səviyyəsini tənzimləyə bilərsiniz.

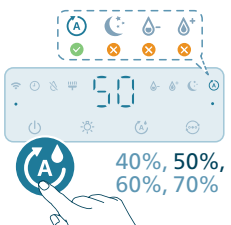

İşıqı yandırıb-söndürmə düyməsindən istifadə

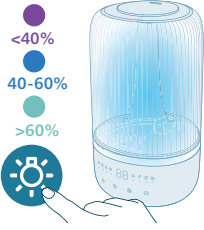

Nəmləndirmə işığı, mühit işığını yandırmaq və ya bütün işıqları və nəzarət panelini söndürmək üçün düyməyə vura bilərsiniz.

- Hava nəmləndiricisi standart olaraq nəmləndirmə işığını yandıracaq.

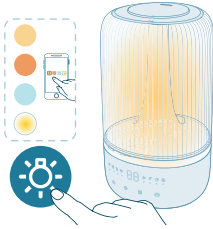

- Mühit işığı rejiminə keçid etmək üçün işığı yandırıb-söndürülməsi düyməsinə vura bilərsiniz. Air+ proqramında parlaqlıq və rəngi tənzimləyin.

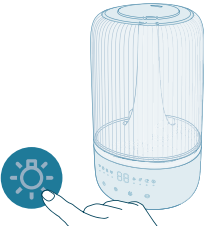

Bütün işıqları və nəzarət panelini söndürmək üçün işıq funksiyası düyməsinə vura bilərsiniz. İlk öncə paneli aktivləşdirmək üçün hər hansı bir düyməyə vurun və 3 saniyə ərzində istədiyiniz işıq rejimini təyin etmək üçün işıq düyməsinə yenidən vurun.

Təmizlik və baxım

Qeyd:

Təmizləməzdən əvvəl hər zaman cihazın cərəyan bağlantısını kəsin.

Heç vaxt cihazı suya və ya hər hansı digər mayeyə toxundurmayın.

Suyu hava girişi və çıxışlarından tökməkdən yayının.

Cihazın hər hansı hissəsini təmizləmək üçün heç vaxt ağardıcı maddə və ya spirt kimi cilalayıcı, aşındırıcı və ya tez alışan təmizlik vasitələrindən istifadə etməyin.

Hava nəmləndiricisinin təmizlənməsi

Təmizləmə xəbərdarlığı aktiv olduqda və ya hər üç gündən bir hava nəmləndiricisini təmizləyin.

Toz toplanmasının qarşısını almaq üçün hava nəmləndiricisinin içərisini və çölünü mütəmadi olaraq təmizləyin.

- 1 Hava nəmləndiricisinin əsas hissəsindəki tozu yumşaq, quru parça ilə silin.
- 2 Cihazı söndürün və cərəyan yuvasından çıxarın.

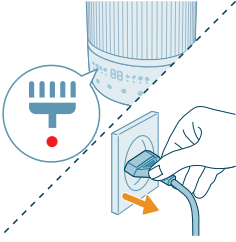

- 3 Üst qapağı su çənindən çıxarın.

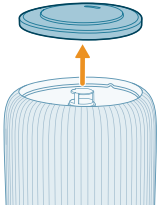

- 4 Su çənini bazadan çıxarın.

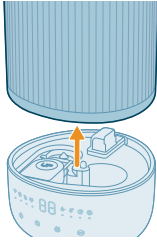

- 5 Tankdan və bazadan suyu tökün.

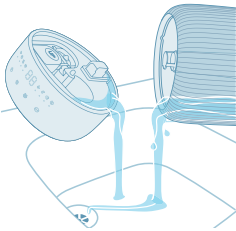

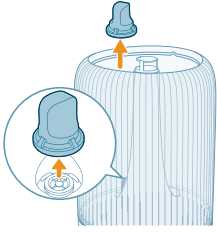

6 Su filtrini su çənindən çıxarın.

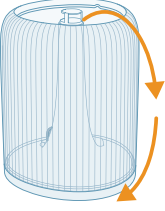

7 Su çənini tərsinə çevirin.

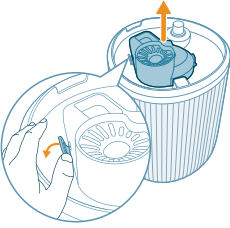

8 Su çəninin dibindən səsboğucunu çıxarın.

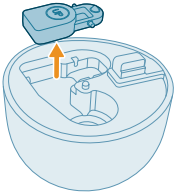

9 Klapanı əsas kameradan çıxarın.

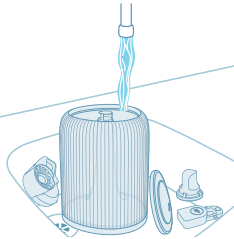

10 Su çənini, üst qapağı, klapanı, səsboğucunu və su filtrini su ilə yuyun.

11 Bazanı təmiz və quru olacaq şəkildə silin.

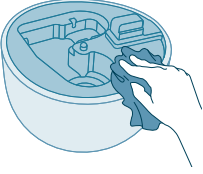

12 Klapanı yenidən əsas kameraya qoyun.

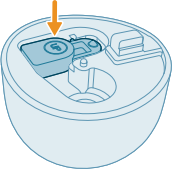

13 Hava nəmləndiricisinin su filtrini yenidən su çəninə qoyun.

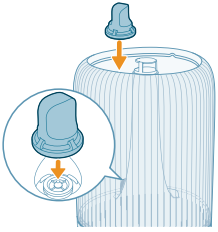

14 Səsboğucunu yenidən bazanın dibinə qoyun.

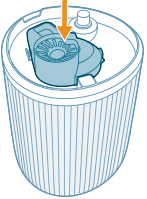

15 Üst qapağı yenidən taxın.

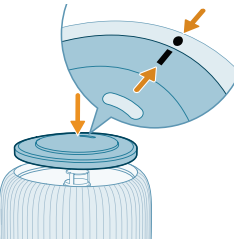

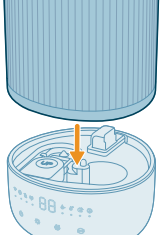

16 Su çənini bazaya quraşdırın.

17 Elektrik çəngəlini cərəyan yuvasına taxın.

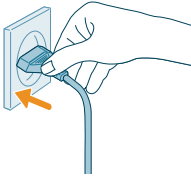

18 Təmizləmə vaxtını sıfırlamaq üçün işıq düyməsini 3 saniyə basıb saxlayın.



Aroma yastığı və qutusunun təmizlənməsi

Effektiv aromaterapiya üçün aroma yastığı yeni efir yağı qarışığı istifadə edilməzdən əvvəl həmişə təmizlənməlidir. Efir yağı qarışıqlarını bir-birinə qatmayın.

1 Aroma qutusunu içəri basıb, çölə dartmaqla yerindən çıxarın.

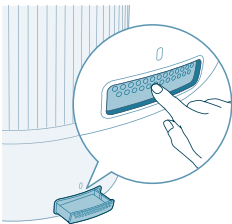

44 Azərbaycanca

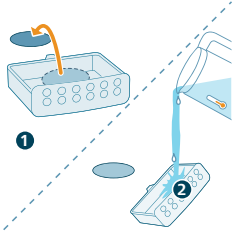

2 Aroma yastığı çıxarib, yastıq və qutunu ilıq, axar suyun altında yuyun.

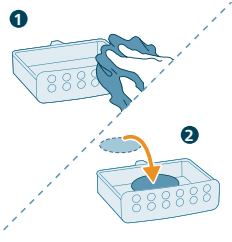

3 Təmiz parça ilə qurulayın və yastığı aroma qutusunun içinə yerləşdirin.

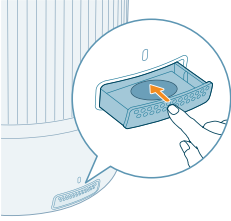

4 Aroma qutusunu hava nəmləndiricisinin içinə qaytarıb qoyun

Qeyd: Maye təmizləyicilər və ya vasitələri aroma yastığı və ya qutusuna tökməyin.

Aroma yastığının dəyişdirilməsi

Aroma yastığı təkrar-təkrar yuyulmadan sonra deformasiyaya uğrayarsa və ya zədələnsə, onu dəyişdirmək lazım gələ bilər. Hava nəmləndiricinizin məhsuldarlıq səviyyəsini qoruyub saxlamaq üçün yalnız rəsmi Philips aroma yastıqlarından istifadə edin.

Saxlama

- 1 Hava nəmləndiricisini söndürüb, rozetkadan çıxarın.
- 2 Hava nəmləndiricisini təmizləyin ("**Təmizləmə və Texniki qulluq**" fəslinə nəzər salın).
- 3 Saxlamazdan əvvəl bütün hissələrin hava ilə qurumasına imkan verin.
- 4 Hava nəmləndiricisini sərin, quru bir yerdə saxlayın.

Nasazlıqların aradan qaldırılması

Bu fəsilə cihazda qarşılaşa biləcəyiniz ən ümumi problemlər qeyd edilib. Problemi aşağıdakı məlumatlar ilə həll edə bilmənsəniz, ölkənizdəki Müştəriyə Qulluq Mərkəzi ilə əlaqə saxlayın.

Problem	Mümkün həll
Hava nəmləndiricisi işləmir.	Nəmləndiricinin enerji ilə təchiz olunduğundan əmin olun. Su çəninin su ilə doldurulduğundan və bazanın üzərinə düzgün şəkildə yerləşdirildiyindən əmin olun.
Duman çıxışından az duman çıxır və ya duman çıxmır.	Hava nəmləndiricisinin ştəpsel çəngəlını elektrık rozetkasına daxil edin və hava nəmləndiricisini yandırın. Bu sizin hədəf nəm səviyyəniyə nail olmuş ola bilər. Su çəninin su ilə doldurulduğundan və düzgün şəkildə yerləşdirildiyindən əmin olun. Bazada həddindən çox su ola bilər (bazadakı MAKS. xatırlatmasından yuxarı). Əsas kameranı boşaldın. Su çəninini (əsas kameranı deyil) doldurun və düzgün şəkildə bazanın üzərinə yerləşdirin. Bazanın alt hissəsinin bağlanmadığından əmin olun. Hava nəmləndiricisi xalça üzərinə və ya bazanı bağlaya biləcək digər səthlərə qoyulmamalıdır. Ucluğun bağlanmadığından əmin olun. Duman borusunun bağlanmadığından və ya tıxanmadığından əmin olun. Hava nəmləndiricisinin düz bir səth üzərində olduğundan əmin olun. Suyun temperaturu çox aşağı ola bilər. Duman səviyyəsini ən yüksək parametreyə çevirin və hava nəmləndiricisinin bir müddət işləməsinə imkan verin, sonra istədiyiniz parametreyə uyğunlaşdırın.
Rütubət səviyyəsinin dəyişdiyini görmürəm.	Otağınızın havalandırması çox ola bilər. Qapıları və pəncərələri bağlayın. Otağınızın ölçüsü çox böyükdür. Bu hava nəmləndiricisi $\leq 34m^2$ ölçüsündə olan otaq üçün uyğundur. Duman səviyyəsini daha yüksək parametreyə təyin edin. Quru mühitdə istifadə edən zaman nəm nəmləndirmə vaxtını uzada biləcək divarlar və mebellər kimi ətrafdakı obyektlər tərəfindən udulacaq. Hava nəmləndiricisinin təmizlənməsi ("Təmizləmə və texniki qulluq" fəslinə nəzər salın).
Havanın kifayət qədər quru olduğunu hiss edəndə belə hava nəmləndiricisi dayanır.	Su çəni boşdur, onu su ilə doldurun. Məhsul ətrafındakı nəm səviyyəsinə avtomatik rejimdə hədəf göstəricidə nail olunub, nəm səviyyəsi hədəf göstəricidən daha aşağı olduqda o avtomatik olaraq yenidən başlayacaq.

	Məhsul ətrafındakı nəm səviyyəsi 70%-dən yuxarı olduqda cihazımız işləməyi dayandıracaq, çünki bu çoxsaylı göbələk və kif yaranmasına səbəb ola bilər.
Hava nəmləndiricisinin ətrafında bir qədər ağ toz var.	Ağ çöküntülər qalıq adlanır və onları sudakı minerallar əmələ gətirir.
	Örtük yaranmasının və mineralların havaya yayılmasının qarşısını almaq üçün təmizlənmiş, distillə edilmiş su və ya mineral tərkibi az olan sudan istifadə edin.
	Hava nəmləndiricinizi kirəcdən qorumaq və yaxınlıqdakı səthlərdə ağ qalıqların yaranmasının qarşısını almaq üçün kirəc əleyhinə kartridən istifadə etməyinizi tövsiyə edirik. Lazım olduqda onu dəyişdirməlisiniz.
Hava nəmləndiricisinin ətrafı çox nəmdir.	Rütubət çox yüksək ola bilər. Duman səviyyəsini daha aşağı parametərə təyin edin.
Hava nəmləndiricisindən xoşagəlməz qoxu gəlir.	Hava nəmləndiricinizdən birinci dəfə istifadə etdiyiniz zaman ondan plastik qoxusu gələ bilər. Bu, normaldır və bir neçə gün ərzində tam yoxa çıxacaq.
	Hava nəmləndiricisini təmizləyin ("Təmizləmə və texniki qulluq" fəslinə nəzər salın).
Aroma funksiyam yaxşı işləmir (çox zəifdir və ya güclüdür).	Müvafiq olaraq 2-3 damcı efir yağından istifadə edin.
	Müxtəlif efir yağları müxtəlif qəbul edilmiş intensivlik səviyyəsinə malik ola bilər.
	Qoxunu bütün otağa buxarlandırmaq üçün bir az vaxt lazım ola bilər.
Su çəni axıdır.	Hava nəmləndiricisinin hədsiz dərəcədə su ilə doldurulmadığına əmin olun.
	Hər dəfə təmizlədikdən, yaxud su çənini yenidən doldurmaq üçün çıxardıqdan sonra hava nəmləndiricisinin düzgün yığıldığından/qoşulduğundan əmin olun.
	Su çəninin düzgün yerləşdirildiyinə əmin olun. Problem davam edərsə, ölkənizdəki Müştəriyə Qulluq Mərkəzi ilə əlaqə saxlayın.
Hava nəmləndiricisi uzun müddət istifadə edilmədikdə, onu necə saxlamaq və təkrar istifadə etmək olar?	Hava nəmləndiricisi uzun müddət istifadə olunmadıqda bakteriya və kif yarana bilər. Cihazın saxlanması və təkrar istifadəsi üzrə aşağıdakı addımları yerinə yetirin.
	Saxlamadan əvvəl su çənini və bazanı yaxşıca təmizləyin.
Hava nəmləndiricisinin içərisində kif yaranır.	Su çənini və bazanı mütəmadi olaraq təmizləyin.

Wi-Fi quraşdırması uğurlu deyil.

Smartfonunuzun 5GHz Wi-Fi şəbəkəsi və ya ictimai Wi-Fi şəbəkəsi əvəzinə 2,4GHz (ev) Wi-Fi şəbəkəsinə qoşulduğundan əmin olun. Uğurlu əlaqələndirmə üçün əlaqələndirmə prosesini başlatmadan əvvəl mobil datanızı söndürməyi tövsiyə edirik.

Aşağıdakı icazələri aktivləşdirdiyinizdən əmin olun: Smartfonunuzda "Məkan", "Yaddaş", "Bluetooth" və "Yerli şəbəkə". Uğurlu Wi-Fi quraşdırmasından sonra icazə parametrlərini istədiyiniz kimi dəyişdirə bilərsiniz.

Düzgün Wi-Fi şifrəsi daxil etdiyinizi təsdiqləyin. Şifrə kiçik və böyük hərflər arasında fərq qoyur, 63 simvol limitinə malikdir. Xüsusi simvollar qəbul edilmir.

Evdəki Wi-Fi şəbəkənin adının düzgün olduğundan əmin olun. Şəbəkə böyük-kiçik hərflərə həssasdır.

Smartfonunuzda VPN-dən istifadə edirsinizsə, əlaqələndirmə prosesinə başlamazdan əvvəl onu söndürün.

Ruteriniz əlaqələndirməni bloklaymaq üçün quraşdırılmış təsdiqlənmiş quraşdırmaya malikdirsə, uğurlu bağlantını təmin etmək üçün həmin siyahını deaktiv edin.

Həm cihazınız, həm də smartfonunuzun ruterdən 10 metr məsafədə olduğundan əmin olun.

Proqramın ən son versiyaya yeniləndiyindən əmin olun.

Güclü Wi-Fi bağlantısı təmin etmək üçün cihazınızı elektron cihazların, parlaq işıq mənbələrinin, yaxud müdaxiləyə səbəb ola biləcək siqnal stansiyalarının yaxınlığında yerləşdirməkdən yayının. Bağlantı ilə bağlı problemlərlə üzləşirsinizsə, cihazı bu mənbələrdən kənarlaşdırın və onu Wi-Fi şəbəkəsi ilə yenidən əlaqələndirməyə cəhd edin.

Nasazlıqların aradan qaldırılması haqqında geniş və ən yeni tövsiyələr üçün proqramın yardım bölməsinə baxın.

Zəmanət və dəstək

Versuni bu məhsulu satın aldıqdan sonra iki illik zəmanət verir. Zədə cihazın düzgün istifadə edilməməsi və ya keyfiyyətsiz təmir nəticəsində yaranarsa, bu zəmanət etibarlı deyil. Zəmanətimiz istehlakçı kimi qanunla nəzərdə tutulmuş hüquqlarınıza təsir göstərmir. Ətraflı məlumat və zəmanətə müraciət etmək üçün www.philips.com/support veb-saytımıza daxil olun.

Hissələri və ya aksesuarları sifariş edin

Bir hissəni dəyişdirməlisinizsə və ya əlavə hissə satın almaq istəyirsinizsə, Philips dilerinizə yaxınlaşın və ya www.philips.com/support veb-saytına daxil olun.

Ehtiyat hissələrinin əldə edilməsində problemlə üzləşsəniz, ölkənizdəki Philips Müştəri Xidmətləri ilə əlaqə saxlayın.

Důležité informace

Před použitím přístroje si pečlivě přečtěte tuto příručku s důležitými informacemi a uschovejte ji pro budoucí použití.

Chcete-li zajistit nejlepší výkon, doporučujeme vám firmware přístroje aktualizovat na nejnovější verzi. Aktualizaci můžete provést prostřednictvím aplikace Air+.

Nebezpečí

- Kolem přístroje nerozstříkujte žádné hořlavé látky, jako jsou například insekticidy nebo parfémy.
- Přístroj nečistěte vodou, jakoukoli jinou tekutinou ani (hořlavým) čisticím prostředkem. Předejdete tak úrazu elektrickým proudem a/nebo požáru.
- Voda v nádržce není vhodná k pití. Tuto vodu nepijte a nepoužívejte ji k napájení zvířat ani k zalévání rostlin. Při vyprazdňování nádržky vylévejte vodu do odpadu.

Varování

- Mějte na paměti, že vysoká vlhkost může vést k růstu biologických organismů ve vašem prostředí.
- Předcházejte tomu, aby se v okolí zvlhčovače vzduchu zvýšila vlhkost nebo vzniklo mokro. Pokud se objeví vlhkost, otočte výstup zvlhčovače vzduchu směrem dolů. Pokud nelze výstupní část otočit směrem dolů, použijte zvlhčovač vzduchu s přestávkami. Předcházejte tomu, aby savé materiály jako koberce, závěsy, příkrývky nebo ubrusy navlhly.
- Nikdy nenechávejte vodu v zásobnících, když přístroj nepoužíváte.
- Před uskladněním zvlhčovač vzduchu vyprázdněte a vyčistěte. Před dalším použitím zvlhčovač vzduchu vyčistěte.
- Dříve než přístroj připojíte do sítě, zkontrolujte, zda napětí uvedené na přístroji souhlasí s napětím v místní elektrické síti.
- Pokud by byl poškozen napájecí kabel, musí jeho výměnu provést společnost Philips, autorizovaný servis společnosti Philips nebo obdobně kvalifikovaní pracovníci, aby se předešlo možnému nebezpečí.
- Pokud byste zjistili závadu na zástrčce, na napájecím kabelu nebo přímo na přístroji, přístroj dále nepoužívejte.
- Děti od 8 let věku a osoby s omezenými fyzickými, smyslovými nebo duševními schopnostmi nebo nedostatkem zkušeností a znalostí mohou tento přístroj používat v případě, že jsou pod dohledem nebo byly poučeny o bezpečném používání přístroje a chápou rizika, která mohou hrozit. S přístrojem si nesmí hrát děti. Čištění a uživatelskou údržbu nesmí provádět děti bez dozoru.
- Každé tři dny vyměňte vodu a důkladně vyčistěte vodní nádržku. V opačném případě se mohou ve vodě, nebo v prostředí, kde se zařízení používá nebo skladuje, objevovat mikroorganismy, množit se v nádržce na vodu a šířit se rozstříkáváním do vzduchu. Tyto mikroorganismy způsobují vážná zdravotní rizika.
- Standardní rozhraní WiFi založené na standardu 802.11b/g/n/ax při 2,4 GHz s maximálním výstupním výkonem 64 mW EIRP.

- Verze funkce Bluetooth 5.2 (LE) při frekvenci 2,4 GHz s výstupním výkonem RF menším než 10 mW EIRP.

Upozornění

- Přístroj je určen pouze pro domácí použití za běžných provozních podmínek.
- Přístroj vždy pokládejte a používejte na suchém, stabilním, vyrovnaném a vodorovném povrchu.
- Na přístroj nic nepokládejte ani na něj nesedejte a nestoupejte.
- Nepoužívejte přístroj v blízkosti plynových zařízení, topných zařízení nebo krbů.
- Neumísťujte přístroj přímo pod klimatizaci, zabráníte tak tomu, aby na něj kapala kondenzovaná voda.
- Nepoužívejte tento přístroj, pokud jste použili repelent proti hmyzu kouřového typu pro vnitřní prostory nebo na místech se zbytky oleje, hořící vonnou tyčinkou nebo chemickými výpary.
- Nepoužívejte přístroj v mokřém prostředí nebo v prostředí s vysokými okolními teplotami, například v koupelně, na toaletě nebo v kuchyni či v místnosti, kde dochází k velkým změnám teplot.
- Neponožte základnu, síťový kabel, ani elektrickou zástrčku zvlhčovače do vody.
- Nádržku na vodu vypusťte a znovu naplňte každý třetí den. Před tím, než ji znovu naplníte, nádržku vyčistěte čerstvou vodou z vodovodního kohoutku. Odstraňte jakýkoliv vodní kámen, usazeniny nebo povlak, které se tvoří na stěnách nádržky nebo na jejím vnitřním povrchu, a všechny povrchy vytřete do sucha.
- Vždy přístroj odpojte ze zásuvky, když jej chcete přesouvat, čistit, naplnit vodou, nebo provadět jinou údržbu.
- Nádržku neplňte ničím jiným než vodou. Nepřidávejte do vody esenciální oleje nebo chemické látky.
- Používejte vyčištěnou, destilovanou vodu, nebo vodu s nízkým obsahem minerálů, abyste zabránili vzniku vodního kamene a vypouštění minerálů do vzduchu. Nepoužívejte horkou vodu.
- Nenalévejte vodu do žádných otvorů, kromě nádržky na vodu.
- Když je zvlhčovač zapnutý, nezakrývejte jeho trysky. Směřujte páru pryč od zdí, nábytku, lůžkovin a spotřebičů.
- Před přesouváním zvlhčovače ze základny sejměte vodní nádržku.
- Nikdy přístroj nedávejte do myčky nebo do pračky. Došlo by tím k jeho zničení.
- Když je zvlhčovač v provozu, nesundávejte ze základny vodní nádržku a nikdy se nedotýkejte vodního vedení nebo jiných součástí uvnitř nádržky.
- Esenciální oleje nejsou součástí balení. Chcete-li esenciální oleje používat, můžete si je zakoupit.
- Před vložením esenciálních olejů do aroma boxu se ujistěte, že je produkt odpojen od zdroje napájení.
- Do aroma boxu nekládejte jiné látky, než jsou esenciální oleje.
- Před používáním esenciálních olejů si nastudujte a dodržujte pokyny k bezpečnosti a používání.
- Zkontrolujte informace o složení esenciálního oleje, jestli není v rozporu s vašimi alergii. V případě potřeby olej nepoužívejte.



- Před použitím esenciálních olejů u kojenců, těhotných nebo kojících žen, nebo pokud máte respirační potíže, nejprve konzultujte s lékařem.
- Pokud se během používání esenciálních olejů necítíte dobře, cítíte podráždění nebo nepohodlí, přestaňte oleje používat.

Elektromagnetická pole (EMP)

Tento přístroj odpovídá platným normám a předpisům týkajícím se elektromagnetických polí.

Recyklace



Tento symbol znamená, že výrobek nelze likvidovat s běžným komunálním odpadem (2012/19/EU).

Říďte se pravidly vaší země pro sběr elektrických a elektronických výrobků.

Správnou likvidací pomůžete předejít negativním dopadům na životní prostředí a lidské zdraví.

Zjednodušené EU prohlášení o shodě

Společnost DAP B.V. tímto prohlašuje, že toto rádiové zařízení typu HU1509/HU1510 vyhovuje směrnici 2014/53/EU. Úplné znění EU prohlášení o shodě je k dispozici na této internetové adrese: **www.philips.com**.

Váš zvlhčovač

Přehled výrobku

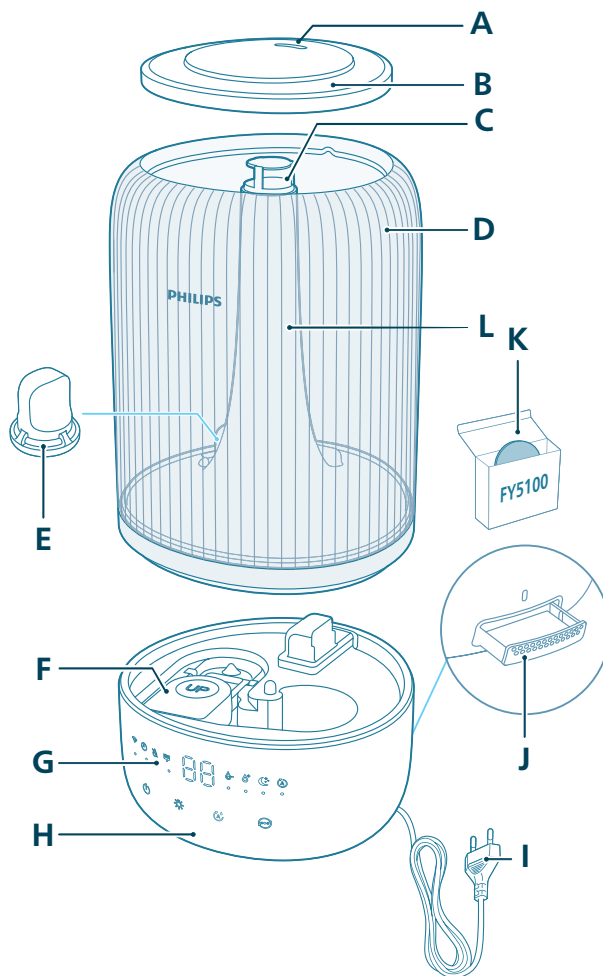

A	Tryska	G	Ovládací panel
B	Víko nádržky na vodu	H	Základna
C	Výstup oparu	P	Napájecí zástrčka
D	Nádržka na vodu	J	Aroma box

E Vodní filtr**K** Aroma polštářky (FY5100)**F** Plovák**L** Mlžící trubice

Přehled ovládacích prvků

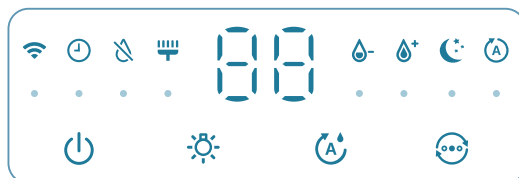

Tlačítka ovládání:

Vypínač Tlačítko funkce světla

Tlačítko nastavení vlhkosti Přepínač režimu

Dlouhé stisknutí tlačítka nebo tlačítek po dobu 3 sekund:

Resetování čištění Resetování sítě Wi-Fi

Panel displeje:

Automatický režim Režim spánku

Ukazatel Wi-Fi Střední režim

Režim s vysokou rychlostí Upozornění na vyčištění zvlhčovače

Ukazatel doplnění vody Ukazatel časovače (k dispozici v aplikaci)

Začínáme

První použití

Poznámka:

Před prvním použitím odstraňte veškeré obalové materiály.

Sundejte nádržku na vodu ze základny a odstraňte všechny pásky.

Před prvním použitím opláchněte všechny díly.

Vyberte pro zvlhčovač pevný, rovný a voděodolný povrch a zajistěte, aby byl umístěn alespoň 30 cm od stěn.

Zajistěte, aby opar směřoval mimo stěny, nábytek a jiné spotřebiče.

- 1 Ujistěte se, že je plovák dobře umístěn.

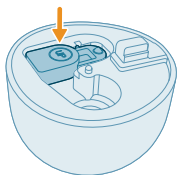

- 2 Sejměte horní kryt nádržky na vodu.

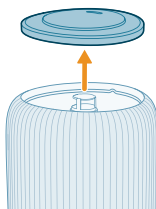

- 3 Ujistěte se, že je vodní filtr řádně připevněn.

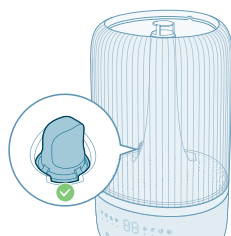

- 4 Naplňte vodou nádržku na vodu. Nenaplňujte ji horkou vodou.

Poznámka:

Používejte vyčištěnou, destilovanou vodu, nebo vodu s nízkým obsahem minerálů, abyste zabránili vzniku vodního kamene a vypouštění minerálů do vzduchu.



- Při plnění vody nepřekračujte indikaci hladiny vody.

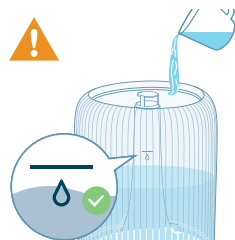



- Nenalévejte vodu přes výstup ultrazvukového oparu.



- Nenalévejte vodu přímo do základny.

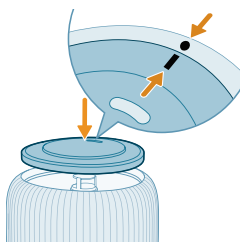

- 5 Znovu nasadte horní kryt na nádržku na vodu.

Používání funkce Aroma

Poznámky:

Esenciální oleje nejsou součástí balení. Chcete-li předepsané esenciální oleje používat, můžete si je zakoupit.

Před použitím funkce Aroma si pečlivě přečtěte uživatelskou příručku k esenciálnímu oleji.

Před vložením esenciálních olejů do aroma boxu se ujistěte, že je produkt odpojen od zdroje napájení.

Nepoužívejte jiné látky než esenciální oleje.

Před používáním esenciálních olejů si nastudujte a dodržujte pokyny k bezpečnosti a používání.

Zkontrolujte informace o složení esenciálního oleje, jestli není v rozporu s vašimi alergiemi. V případě potřeby olej nepoužívejte.

Před použitím esenciálních olejů u kojenců, těhotných nebo kojících žen, nebo pokud máte respirační potíže, nejprve konzultujte se svým lékařem.

Pokud se během používání esenciálních olejů necítíte dobře, cítíte podráždění nebo nepohodlí, přestaňte oleje používat.

Použití funkce Aroma s esenciálními oleji není vhodné pro kojence, těhotné ženy nebo kojící ženy.

Esenciální oleje kapejte pouze přímo na aroma polštářek. Nekapejte je do jiných součástí přístroje, které by se tím poškodily.

1 Zatlačte na aroma box, aby se automaticky vysunul.

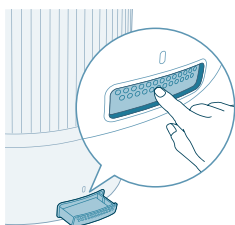

2 Na přibalený aroma polštářek nakapejte 2–3 kapky esenciálního oleje.

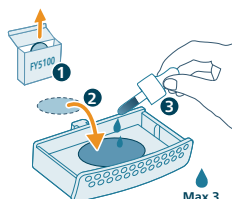

3 Aroma box zatlačte zpět do přístroje.

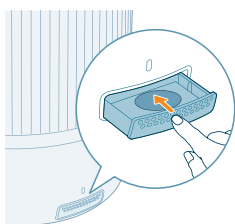

Význam ukazatele Wi-Fi

Stav ikony Wi-Fi

Bliká oranžově

Stav připojení Wi-Fi

Připojování k chytrému telefonu

Svítilí oranžově	Připojeno k chytrému telefonu
Bliká bíle	Připojování k serveru
Svítilí bíle	Připojeno k serveru
Zhasnutá	Funkce Wi-Fi je vypnutá nebo kontrolky přístroje nesvítí

Připojení Wi-Fi



První nastavení Wi-Fi připojení

1 Stáhněte si a nainstalujte aplikaci Philips „Air+“ z obchodu App Store nebo Google Play.



2 Zapojte zástrčku zvlhčovače do síťové zásuvky a stisknutím vypínače zvlhčovač zapněte.

- Ukazatel Wi-Fi při prvním spuštění  oranžově zabliká.

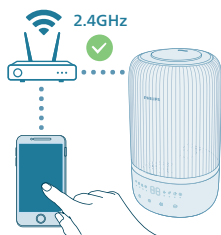

3 Zkontrolujte, zda je chytrý telefon nebo tablet úspěšně připojen k síti Wi-Fi.

Poznámka:

Pro správné spárování ve svém chytrém telefonu aktivujte funkci Bluetooth.

Přesvědčte se, že je váš chytrý telefon připojen k 2,4GHz (domácí) síti Wi-Fi, ne k 5GHz síti Wi-Fi nebo veřejné síti Wi-Fi. Pro úspěšné spárování doporučujeme před zahájením procesu párování vypnout mobilní data.



4 Otevřete aplikaci Philips „Air+“ a klikněte na možnost „Přidat zařízení“ nebo stiskněte tlačítko „+“ na obrazovce. Postupujte podle pokynů na obrazovce a připojte čističku vzduchu k vaší síti.

- Po úspěšném připojení zůstane ukazatel Wi-Fi svítit bíle.

Poznámka:

Tyto pokyny jsou určeny pouze pro první nastavování zvlhčovače. Při změně sítě je třeba zopakovat nastavení.

Pokud chcete zvlhčovač připojit k více než jednomu chytrému telefonu nebo tabletu, můžete ho přidat v aplikaci v dalších chytrých telefonech, aniž byste na přístroji museli provést reset připojení k síti Wi-Fi.

Vzdálenost mezi chytrým telefonem či tabletem a zvlhčovačem musí být menší než 10 m a mezi zařízeními nesmí být překážky.

Resetování připojení Wi-Fi

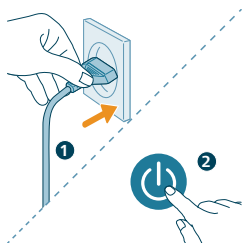

1 Připojte zástrčku zvlhčovače do síťové zásuvky a stisknutím tlačítka jej zapněte.

2 Zároveň dlouze stiskněte tlačítko po dobu 3 sekund, dokud se nezoezve pípnutí.

- Zvlhčovač přejde do režimu párování.
- Ukazatel Wi-Fi oranžově zabliká.

3 Postupujte podle kroků 3–4 v části „První nastavení připojení Wi-Fi“.



Použití zvlhčovače

Jak funguje světelný ukazatel vlhkosti

Relativní vlhkost představuje množství vodní páry v atmosféře. Ukazatel zvlhčování má čtyři úrovně stavu:

Světelný ukazatel zvlhčování má tři barvy:

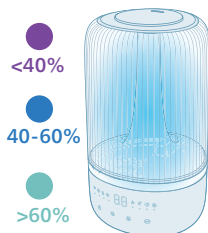

Barva světelného ukazatele zvlhčování

Aktuální vlhkost

Co znamená?

Fialová	<40%	Suché
Modrá	40–60%	Komfortní vlhkost
Zelená	>60%	Příliš vysoká vlhkost

Poznámka: Výchozí cílová vlhkost je 50 % RV, požadovanou cílovou vlhkost můžete nastavit stisknutím tlačítka nastavení vlhkosti.

Hladina vody

Pokud není v nádržce na vodu dostatek vody, rozsvítí se ukazatel doplnění vody a zvlhčovač přestane pracovat. Zvlhčovač bude pokračovat v práci, když do nádržky na vodu doplníte vodu.

Doplňování vody

Poznámka:

Nádržku na vodu vypusťte a znovu naplňte každý třetí den.

Při plnění vodou nepřekračujte maximální hladinu vody.

Při přesunu nádržkou s vodou netřeste, jinak by mohlo dojít k úniku vody.

Při doplňování vody postupujte podle pokynů v části „První použití“.

Vypnutí a zapnutí

Poznámka:

Pro optimální zvlhčovací výkon zavřete dveře a okna.

Ke vstupu nebo výstupu vzduchu by se neměly dostat závěsy.

Zvlhčovač vzduchu je použitelný pro rozsah okolní teploty 5–40 °C.

1 Zapojte zástrčku zvlhčovače do síťové zásuvky.

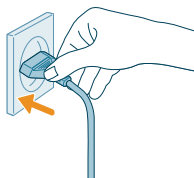



2 Stiskněte tlačítko napájení a zvlhčovač zapněte.

- Zvlhčovač vydá zvukový signál.
- Světelný ukazatel vlhkosti zvolí vhodnou barvu odpovídající okolní úrovni vlhkosti.
- Zvlhčovač běží ve středním režimu a na displeji se zobrazuje aktuální úroveň vlhkosti.



3 Stiskněte opět tlačítko napájení a zvlhčovač vypněte.

Poznámka: Pokud zvlhčovač zůstane po vypnutí připojený k elektrické síti, po dalším zapnutí budou načtena předešlá nastavení.

Nastavení směru oparu

Otočte trysku do preferovaného směru mlžení.

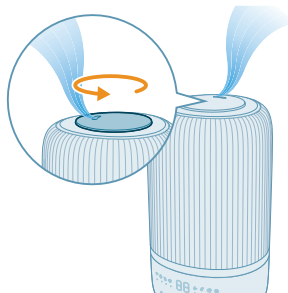

Změna nastavení režimu

Stisknutím tlačítka přepínání režimů můžete zvolit **automatický režim**, **režim spánku**, **střední režim** nebo **režim s vysokou rychlostí**.

Automatický režim (☺): Zvlhčovač automaticky přizpůsobí úroveň oparu podle vlhkosti okolního vzduchu.



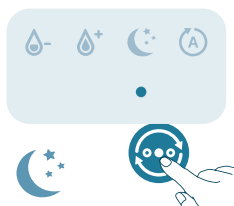

Režim spánku (☾): Zvlhčovač pracuje při nízké úrovni oparu v tichosti. Po 3 sekundách obrazovka zhasne.

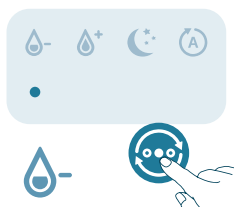

Střední režim (☾): Zvlhčovač pracuje při střední úrovni oparu.

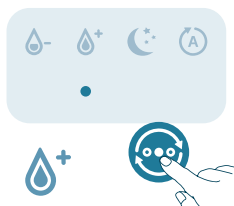

Režim s vysokou rychlostí (☾+): Zvlhčovač pracuje při nejvyšší úrovni oparu.

Nastavení úrovně vlhkosti

Poznámka:

Výchozí úroveň vlhkosti je 50 % RV.

Úroveň vlhkosti lze nastavit pouze v automatickém režimu.

Zvlhčovač se automaticky přepne do automatického režimu, když nastavíte cílovou úroveň vlhkosti v jiných režimech.

Úroveň vlhkosti můžete nastavit stisknutím tlačítka nastavení vlhkosti a vybrat si ze 40 %, 50 %, 60 % nebo 70 %.

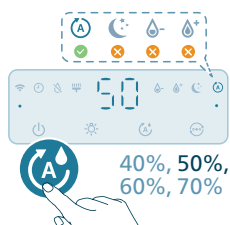

Používání funkce světla

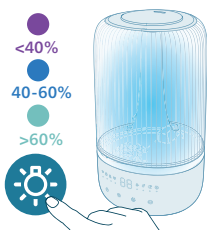

Stisknutím tlačítka můžete zapnout světelný ukazatel vlhkosti či okolní osvětlení nebo vypnout veškeré osvětlení a ovládací panel.

- Zvlhčovač ve výchozím nastavení zapne světelný ukazatel vlhkosti.

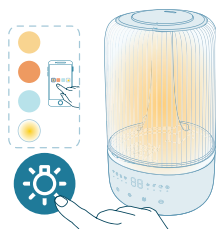

- Stisknutím tlačítka funkce světla můžete přepnout na režim okolního světla. Přizpůsobte si jas a barvu v aplikaci Air+.

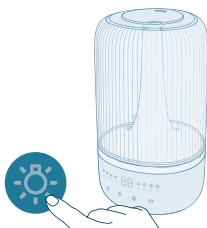

Stisknutím tlačítka funkce osvětlení vypnete veškeré osvětlení a ovládací panel. Stisknutím libovolného tlačítka panel nejprve probudíte a dalším stisknutím tlačítka světla nastavíte požadovaný režim osvětlení během 3 sekund.

Čištění a údržba

Poznámka:

Před čištěním přístroj vždy odpojte ze sítě.

Nikdy přístroj nesmíte ponořit do vody nebo do jiné tekutiny.

Vodu do přístroje nenalévejte prostřednictvím vstupů a výstupů vzduchu.

K čištění žádné části přístroje nikdy nepoužívejte abrazivní, agresivní nebo hořlavé čisticí prostředky, jako je například bělidlo nebo alkohol.

Čištění zvlhčovače

Zvlhčovač vyčistěte, když je zapnuto upozornění na čištění, nebo každé tři dny. Tělo zvlhčovače pravidelně čistěte zevnitř i zvenku, aby se na něm neusazoval prach.

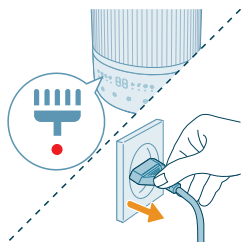

- 1 Suchým měkkým hadříkem otřete prach z tělesa zvlhčovače.
- 2 Vypněte zařízení a odpojte jej ze zásuvky.

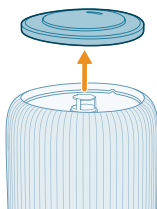

- 3 Sejměte horní kryt nádržky na vodu.

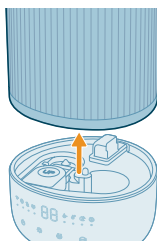

- 4 Sejměte ze základny vodní nádržku.

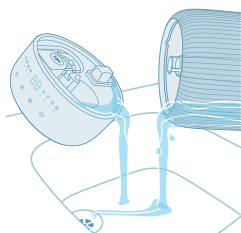

- 5 Vylijte vodu z nádržky a základny.

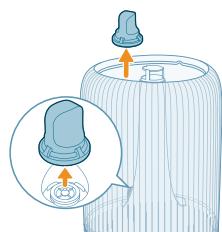

- 6 Sejměte vodní filtr z nádržky na vodu.

7 Obráťte nádržku na vodu dnom vzhůru.

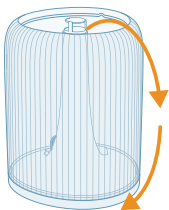

8 Vyměťte tlumítko ze spodní části nádržky na vodu.

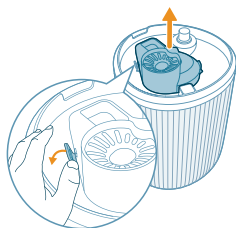

9 Odstraňte plovák z komory základny.

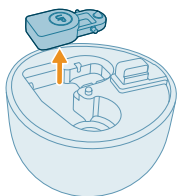

10 Opláchněťte nádržku na vodu, horní kryt, plovák, tlumítko a vodní filtr vodou.

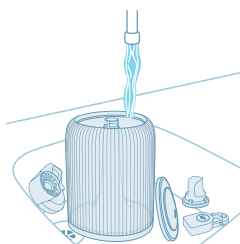

11 Základnu otřete do sucha.

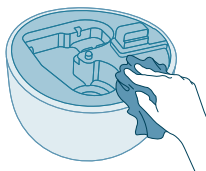

12 Vložte plovák zpět do komory základny.

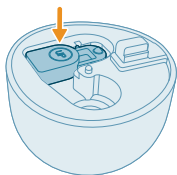

13 Vložte vodní filtr zpět do nádržky na vodu.

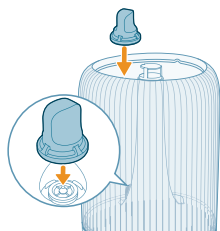

14 Vložte tlumítko zpět na dno základny.

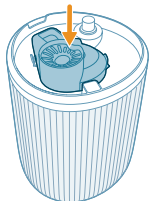

15 Znovu nasadte horní kryt.

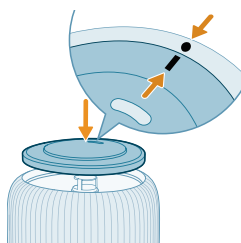

16 Znovu namontujte nádržku na vodu k základně.

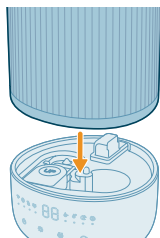

17 Zástrčku zapojte do síťové zásuvky.

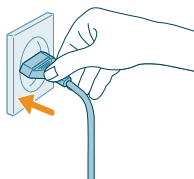

18 Stisknutím a podržením tlačítka osvětlení na 3 sekundy resetujete dobu čištění filtru.

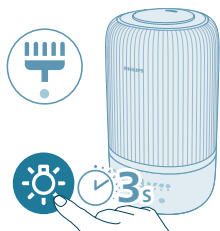

Čištění aroma polštářku a boxu

Pro účinnou aromaterapii je třeba vždy před použitím nové směsi esenciálních olejů vyčistit aroma polštářek. Nemíchejte směsi esenciálních olejů.

1 Vyměňte aroma box tak, že jej zatlačíte dovnitř a poté vytáhnete.

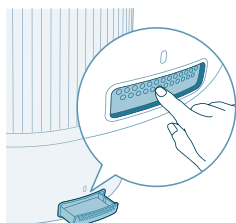

2 Vyměňte aroma polštářek a opláchněte polštářek i box pod teplou tekoucí vodou.

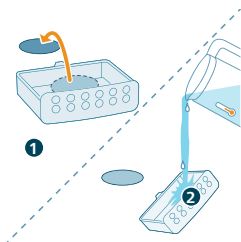

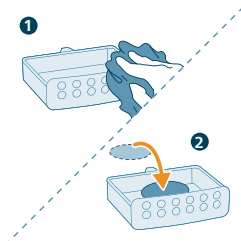

3 Osušte čistým hadříkem a vložte polštářek zpět do aroma boxu.

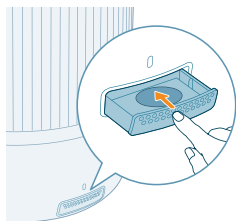

4 Vložte aroma box zpět do zvlhčovače vzduchu.

Poznámka: Do aroma polštářku ani do boxu nelijte tekuté čisticí nebo mycí prostředky.

Výměna aroma polštářku

Pokud se aroma polštářek po opakovaném mytí zdeformuje nebo poškodí, může být nutná jeho výměna. Chcete-li zachovat výkon zvlhčovače vzduchu, používejte pouze oficiální aroma polštářky Philips.

Uskladnění

- 1 Vypněte zvlhčovač a odpojte jej ze síťové zásuvky.
- 2 Vyčistěte zvlhčovač (viz kapitola „Čištění a údržba“).
- 3 Před uskladněním nechte všechny součásti zcela vyschnout.
- 4 Zvlhčovač skladujte na chladném a suchém místě.

Řešení problémů

V této kapitole najdete nejběžnější problémy, s nimiž se můžete u přístroje setkat. Pokud vám uvedené informace nepomohou váš problém vyřešit, kontaktujte středisko péče o zákazníky ve své zemi.

Problém	Možné řešení
Zvlhčovač nefunguje.	Zkontrolujte, zda je zvlhčovač připojen k napájení. Ujistěte se, že je nádržka na vodu naplněná vodou a je správně umístěná na základně.
Z výstupu oparu vychází málo oparu nebo vůbec žádný.	Zapojte zástrčku zvlhčovače do síťové zásuvky a zapněte zvlhčovač. Možná bylo dosaženo vaší cílové míry vlhkosti.

	Zkontrolujte, zda je nádržka na vodu naplněna vodou a správně umístěna.
	V základně může být příliš mnoho vody (nad hodnotou MAX na základně). Vyprázdněte komoru základny. Doplňte nádržku na vodu (nikoliv komoru základny) a správně ji umístěte na základnu.
	Ujistěte se, že dno základny není ucpané. Zvlhčovač vzduchu by neměl být postaven na koberec nebo jiný povrch, který by mohl základnu zablokovat.
	Ujistěte se, že tryska není zablokována.
	Ujistěte se, že mlžící trubice není zablokována nebo ucpaná.
	Ujistěte se, že zvlhčovač stojí na rovném povrchu.
	Teplota vody může být příliš nízká. Nastavte úroveň oparu na nejvyšší stupeň a nechte zvlhčovač chvíli běžet, poté ji upravte na požadované nastavení.
Nevidím, že by se úroveň vlhkosti měnila.	Vaše místnost může být příliš silně větraná. Zavřete dveře a okna.
	Vaše místnost je příliš velká. Tento zvlhčovač je vhodný pro místnost o velikosti $\leq 34 \text{ m}^2$.
	Nastavte úroveň oparu na vyšší hodnotu.
	V případě použití v suchém prostředí bude produkována vlhkost absorbována okolními objekty, jako jsou stěny a nábytek, což prodlouží dobu zvlhčování.
	Vyčistěte zvlhčovač (viz kapitola „Čištění a údržba“).
Zvlhčovač se zastaví, i když pocitově vnímám sucho.	Nádržka na vodu je prázdná, doplňte vodu.
	Úroveň vlhkosti v okolí výrobku byla dosažena na cílové nastavení v automatickém režimu. Automaticky se restartuje, jakmile je úroveň vlhkosti nižší než cílové nastavení.
	Naše zařízení přestane pracovat, když je úroveň vlhkosti v okolí výrobku vyšší než 70 %, protože to může vést k růstu rozmanitých plísní.
Kolem zvlhčovače se vyskytuje bílý prach.	Bílým nánosům se říká vodní kámen a skládají se z minerálů obsažených ve vodě.
	Používejte vyčištěnou, destilovanou vodu, nebo vodu s nízkým obsahem minerálů, abyste zabránili vzniku vodního kamene a vypouštění minerálů do vzduchu.
	Doporučujeme používat odvápňovací kazetu, která chrání zvlhčovač před vodním kamenem a zabraňuje vzniku bílých usazenin na okolních površích. V případě potřeby jej musíte vyměnit.

Kolem zvlhčovače je příliš vlhko.	Vlhkost může být příliš vysoká. Nastavte úroveň oparu na nižší hodnotu.
Ze zvlhčovače vychází nepříjemný zápach.	Při několika prvních použitích může zvlhčovač vzduchu vydávat zápach plastu. Jde o normální jev a během několika dnů zápach zcela vymizí. Vyčistěte zvlhčovač (viz kapitola „Čištění a údržba“).
Funkce aroma nefunguje dobře (příliš slabě nebo silně).	Použijte správné 2–3 kapky esenciálního oleje. Různé esenciální oleje mohou mít různou vnímanou intenzitu. Chvilí trvá, než se vůně odpaří do celé místnosti.
Nádržka na vodu netěsní.	Ujistěte se, že zvlhčovač není přeplněn vodou. Po každém čištění zvlhčovače nebo po vyjmutí nádržky na vodu za účelem doplnění se ujistěte, že je zvlhčovač dobře sestaven/připojen. Ujistěte se, že je nádržka na vodu správně usazená. Jestliže problém přetrvává, obraťte se na středisko péče o zákazníky ve vaší zemi.
Pokud se zvlhčovač dlouhou dobu nepoužívá, jak jej skladovat a znovu použít?	Pokud se zvlhčovač dlouhou dobu nepoužívá, mohou se v něm množit bakterie a plísně. Při skladování a opakovaném použití postupujte podle následujících pokynů. Před uskladněním důkladně vyčistěte nádržku na vodu a základnu.
Uvnitř zvlhčovače roste plíseň.	Nádržku na vodu a základnu pravidelně čistěte.
Nastavení Wi-Fi není úspěšné.	Ujistěte se, že je váš chytrý telefon připojen k 2,4GHz (domácí) síti Wi-Fi namísto 5GHz sítě Wi-Fi nebo veřejné sítě Wi-Fi. Pro úspěšné párování doporučujeme před zahájením procesu párování vypnout mobilní data. Ujistěte se, že jsou povolena následující oprávnění: „Poloha“, „Úložiště“, „Bluetooth“ a „Místní síť“ ve vašem chytrém telefonu. Po úspěšném nastavení sítě Wi-Fi můžete nastavení oprávnění libovolně změnit. Zkontrolujte, zda jste zadali správné heslo sítě Wi-Fi. Heslo rozlišuje velká a malá písmena a má limit 63 znaků. Speciální symboly nejsou akceptovány. Zkontrolujte, zda je název vaší domácí sítě Wi-Fi správný. V názvu sítě se rozlišují malá a velká písmena. Pokud na chytrém telefonu používáte síť VPN, před zahájením procesu párování ji vypněte.

Pokud je na vašem směrovači nastaven seznam povolených zařízení, který blokuje párování, deaktivujte jej, abyste zajistili úspěšné připojení.

Ujistěte se, že se přístroj i chytrý telefon nacházejí ve vzdálenosti do 10 metrů od směrovače.

Zkontrolujte, zda byla aplikace aktualizována na nejnovější verzi.

Chcete-li zajistit silné připojení k síti Wi-Fi, neumístujte přístroj do blízkosti jiných elektronických zařízení, zdrojů jasného světla nebo stanic se signálem, které mohou způsobovat rušení. Pokud se vyskytnou problémy s připojením, přemístěte přístroj mimo tyto zdroje a zkuste jej znovu připojit k síti Wi-Fi.

V nápovědě v aplikaci najdete podrobné a aktuální tipy k odstraňování problémů.

Záruka a podpora

Společnost Versuni poskytuje na tento produkt po zakoupení dvouletou záruku. Tato záruka se nevztahuje na závady vzniklé v důsledku nesprávného použití nebo špatné údržby. Naše záruka nemá vliv na vaše zákonná práva spotřebitele. Potřebujete-li další informace nebo uplatnit záruku, navštivte náš web www.philips.com/support.

Objednání dílů nebo doplňků

Pokud musíte vyměnit některý díl nebo chcete zakoupit další díl, obraťte se na prodejce společnosti Philips nebo navštivte stránky www.philips.com/support. Máte-li se získáním dílů potíže, obraťte se prosím na Středisko péče o zákazníky společnosti Philips ve své zemi.

Vigtigt

Læs denne brochure med vigtige oplysninger omhyggeligt igennem, inden apparatet tages i brug, og gem den til eventuel senere brug.

For at sikre den bedste ydeevne skal du sørge for, at firmwaren til dit apparat er opgraderet til den nyeste version. Du kan foretage denne opgradering i Air+-appen.

Fare

- Sprøjt ikke brændbare materialer som f.eks. insektgift eller parfume omkring apparatet.
- Undlad at rengøre apparatet med vand, andre væsker eller (brandbart) rengøringsmiddel for at undgå elektrisk stød og/eller brandfare.
- Vandet i vandbeholderen er ikke egnet til drikkevand. Drik ikke dette vand, og anvend det ikke til dyrefoder eller til at vande planter. Når du tømmer vandbeholderen, så hæld vandet ud i vasken.

Advarsel

- Vær opmærksom på, at høj luftfugtighed kan fremme væksten af biologiske organismer i miljøet.
- Lad ikke området omkring luftfugteren blive fugtigt eller vådt. Hvis der forekommer fugt, skal du skrue ned for luftfugterens fugtudledning. Hvis fugtudledningen ikke kan skrues ned, skal du bruge luftfugteren periodisk. Lad ikke absorberende materialer, som f.eks. tæpper, forhæng, gardiner eller duge, blive fugtige.
- Efterlad aldrig vand i beholderen, når apparatet ikke er i brug.
- Tøm og rengør luftfugteren før opbevaring. Rengør luftfugteren før næste brug.
- Kontroller, om den angivne netspænding på apparatet svarer til den lokale netspænding, før du slutter strøm til apparatet.
- Hvis netledningen beskadiges, må den kun udskiftes af Philips, et autoriseret Philips-serviceværksted eller en tilsvarende kvalificeret fagmand for at undgå enhver risiko.
- Brug aldrig apparatet, hvis netstik, netledning eller selve apparatet er beskadiget.
- Dette apparat kan bruges af børn fra 8 år og opefter og af personer med reducerede fysiske, sensoriske eller mentale evner eller manglende erfaring og viden, hvis de er blevet instrueret i sikker brug af apparatet og forstår de medfølgende risici. Lad ikke børn lege med apparatet. Rengøring og vedligeholdelse må ikke foretages af børn uden opsyn.
- Mikroorganismer, der kan være til stede i det vand eller i det miljø, hvor apparatet anvendes eller opbevares, kan vokse i vandtanken og blive blæst ud i den omgivende luft, hvilket medfører meget alvorlige sundhedsrisici, når vandet ikke fornyes, og tanken ikke rengøres tilstrækkeligt hver 3. dag.
- Standard Wi-Fi-grænseflade baseret på 802.11b/g/n/ax ved 2,4 GHz med en maksimal udgangseffekt på 64 mW EIRP.
- Bluetooth version 5.2 (LE) ved en frekvens på 2,4 GHz med RF-udgang mindre end 10 mW EIRP.

Forsigtig



- Apparatet er kun beregnet til husholdningsbrug under normale driftsforhold.
- Anbring og brug altid apparatet på et stabilt, fladt og vandret underlag.
- Placer ikke noget oven på apparatet, og sid eller stå ikke på apparatet.
- Brug ikke apparatet i nærheden af gasapparater, varmeapparater eller brændeovne/kaminer.
- Placer ikke apparatet direkte under et klimaanlæg for at forhindre, at der drypper kondensvand på apparatet.
- Brug ikke apparatet, når du har anvendt et indendørs, rygende insektmiddel, eller på steder med olierester, brændende røgelse eller kemiske dampe.
- Brug ikke apparatet i våde omgivelser eller ved høje rumtemperaturer, f.eks. badeværelse, toilet eller køkken, eller i et rum med store temperaturudsving.
- Nedsænk ikke luftfugterbasen, netledningen eller stikket i vand.
- Tøm vandtanken, og efterfyld den hver tredje dag. Rengør den med rent vand fra hanen, før den fyldes igen. Fjern kalk, aflejringer eller film, der er dannet på siderne af vandtanken eller på indvendige overflader, og tør alle overflader af.
- Tag altid stikket ud af stikkontakten, hvis du vil flytte eller rengøre apparatet, fylde vandtanken eller udføre vedligeholdelse.
- Kom aldrig andet end vand i vandtanken. Tilsæt ikke æteriske olier eller kemiske stoffer i vandet.
- Brug rensed, destilleret vand eller vand med lavt mineralindhold for at forhindre dannelse af kalk og spredning af mineraler til luften. Brug ikke varmt vand.
- Hæld ikke vand i nogen åbninger undtagen vandtanken.
- Tildæk ikke dyserne, mens luftfugteren er tændt. Damp bør rettes væk fra vægge, møbler, sengetøj og apparater.
- Fjern vandtanken fra basen, før du flytter luftfugteren.
- Kom aldrig produktet i vaskemaskine eller opvaskemaskine. Det vil ødelægge apparatet.
- Når luftfugteren kører, må vandtanken ikke fjernes fra basen, og rør aldrig ved vandledningerne eller komponenter inde i beholderen.
- Æteriske olier følger ikke med produktet. Køb og brug om nødvendigt æteriske olier.
- Sørg for, at produktet er frakoblet strøm, før du tilføjer æteriske olier i aromaæskan.
- Brug ikke andre brugsstoffer end æteriske olier til aromaboksen.
- Læs og følg sikkerhedsinstruktionerne for den æteriske olie omhyggeligt, før du bruger den.
- Kontroller oplysningerne om ingredienserne i den æteriske olie i forhold til dine kendte allergier, og undlad at bruge den, hvis den indeholder allergener.
- Spørg lægen og følg lægens anbefalinger, før du bruger den æteriske olie til spædbørn, gravide eller kvinder i ammeperioden, eller hvis du har åndedrætsproblemer
- Ved irritation eller ubehag under brug af den æteriske olie skal du stoppe med at bruge den.

Elektromagnetiske felter (EMF)

Dette apparat overholder gældende standarder og regler angående eksponering for elektromagnetiske felter.

Genbrug



Dette symbol betyder, at dette produkt ikke må bortskaffes sammen med almindeligt husholdningsaffald (2012/19/EU).

Følg dit lands regler for særskilt indsamling af elektriske og elektroniske produkter. Korrekt bortskaffelse er med til at forhindre negativ påvirkning af miljøet og menneskers helbred.

Forenklet EU-overensstemmelseserklæring

DAP B.V. erklærer herved, at radioudstyret af typen HU1509/HU1510 overholder direktivet 2014/53/EU. Den komplette tekst i EU-overensstemmelseserklæringen er tilgængelig på følgende internetadresse: www.philips.com.

Din luftfugter

Produktoversigt

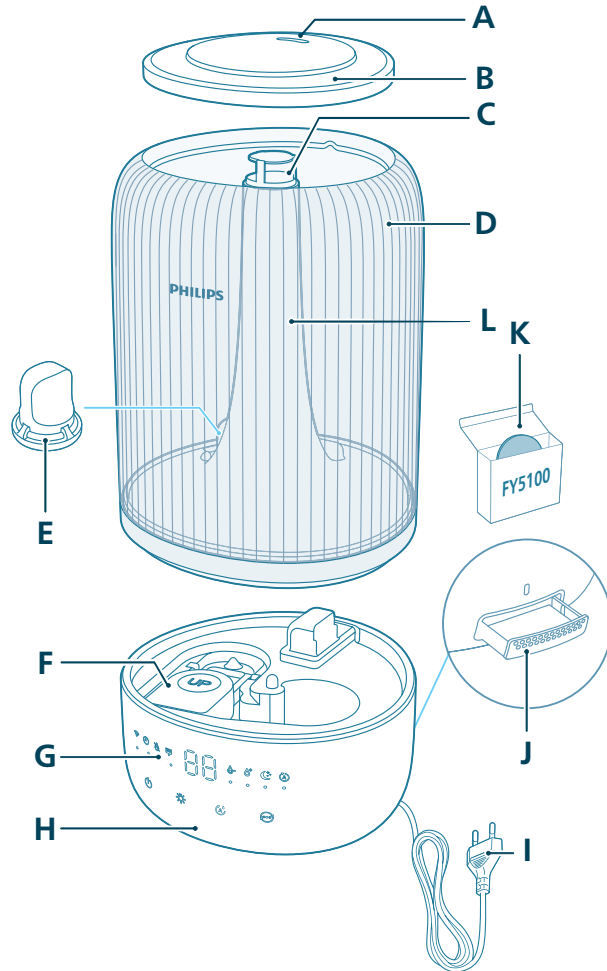

A	Mundstykke	G	Kontrolpanel
B	Dæksel til vandtank	H	Base
C	Disudblæsning	I	Strømskik
D	Vandtank	J	Aromaboks

E Vandfilter

K Aromapuder (FY5100)

F Flyder

L Disrør

Oversigt over knapper

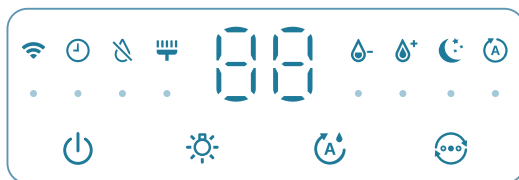

Betjeningsknapper:

	Til/fra		Knap til lysfunktion
	Knap til indstilling af luftfugtighed		Tilstandsknap

Tryk på knappen eller knapperne i 3 sekunder:

	Nulstilling af rengøring		Nulstilling af Wi-Fi
--	--------------------------	--	----------------------

Skærmpanel:

	Automatisk tilstand		Søvntilstand
	Wi-Fi-indikator		Medium tilstand
	Høj tilstand		Meddelelse om rengøring af luftfugter
	Indikator for påfyldning af vand		Timer-indikator (tilgængelig i appen)

Kom godt i gang

Første brug

Bemærk:

Fjern al emballage før brug.

Tag vandtanken af basen, og fjern al tape.

Skyl alle dele, før de bruges første gang.

Vælg en fast, flad, vandafvisende overflade til luftfugteren, og sørg for, at den er placeret mindst 30 cm væk fra væggene.

Sørg for, at disen er rettet væk fra vægge, møbler og andet apparat.

- 1 Sørg for, at flyderen er placeret korrekt.

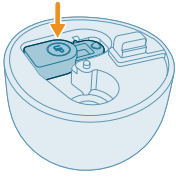

- 2 Fjern topdækslet fra vandtanken.

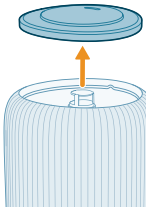

- 3 Sørg for, at vandfilteret er korrekt fastgjort.

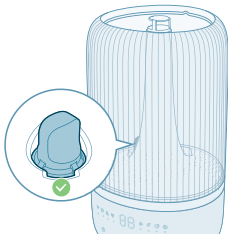

- 4 Fyld vandtanken med vand. Fyld ikke med varmt vand.

Bemærk:

Brug rensset, destilleret vand eller vand med lavt mineralindhold for at forhindre dannelse af kalk og spredning af mineraler til luften.



- Overskrid ikke vandstandsindikationen ved påfyldning af vand.





- Hæld ikke vand gennem den ultrasoniske disudblæser.



- Hæld ikke vand direkte i basen.

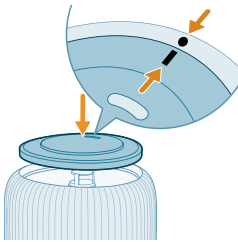

5 Sæt topdækslet på vandtanken igen.

Sådan bruges aromafunktionen

Bemærk:

Æteriske olier følger ikke med produktet. Køb og anvend de foreskrevne æteriske olier, hvis de ønskes.

Læs brugervejledningen til æteriske olier omhyggeligt, før aromafunktionen anvendes.

Sørg for, at produktet er frakoblet strøm, før du tilføjer æteriske olier i aromaesken.

Anvend ikke andre stoffer end æteriske olier.

Læs og følg sikkerhedsinstruktionerne for den æteriske olie omhyggeligt, før du bruger den.

Kontroller oplysningerne om ingredienserne i den æteriske olie i forhold til dine kendte allergier, og undlad at bruge den, hvis den indeholder allergener.

Indhent og følg din læges anbefalinger, før den æteriske olie bruges til spædbørn, gravide eller kvinder, der ammer, eller hvis du har åndedrætsproblemer.

Hvis bliver utilpas, oplever irritation eller ubehag under brug af den æteriske olie, skal du stoppe med at bruge den.

Brug ikke aromafunktionen til æteriske olier, når spædbørn, gravide eller ammende er tilstede.

Tilsæt kun æteriske olier direkte til aromapuden. Tilsæt ikke æteriske olier til andre dele, da delene ellers vil blive beskadiget af olien.

1 Tryk på aromaboksen for automatisk at skubbe den ud.

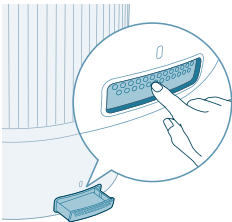

2 Hæld 2-3 dråber æteriske olier i den medfølgende aromapude.

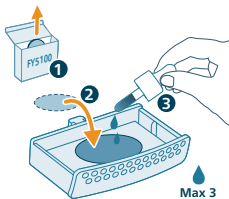

3 Skub aromaboksen tilbage i apparatet.

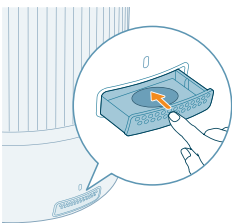

Om Wi-Fi-indikator

Wi-Fi-ikonets status

Blinker orange

Wi-Fi-forbindelsesstatus

Opretter forbindelse til smartphonen

Konstant orange	Tilsluttet smartphonen
Blinker hvidt	Forbinder til serveren
Konstant hvid	Tilsluttet til serveren
Fra	Wi-Fi-funktionen er deaktiveret, eller enhedens lys er slukket

Wi-Fi-forbindelse

Opsætning af Wi-Fi-forbindelsen første gang



- 1 Download og installer appen Philips "Air+" fra App Store eller Google Play.



- 2 Sæt stikket til luftfugteren i stikkontakten, og tryk på tænd/sluk-knappen for at tænde for luftfugteren.
 - Wi-Fi-indikatoren  blinker orange den første gang.



- 3 Kontrollér, at din smartphone eller tablet har oprettet forbindelse til dit Wi-Fi-netværk.

Bemærk:

Aktivér Bluetooth på din smartphone for at sikre problemfri paring.

Sørg for, at din smartphone er tilsluttet et 2,4 GHz Wi-Fi-netværk (privat) i stedet for et 5 GHz Wi-Fi-netværk eller offentligt Wi-Fi-netværk. Vi anbefaler, at du deaktiverer mobildata, før du starter paringsprocessen.



- 4 Start Philips **Air+**-appen, og klik på "**Tilføj en enhed**", eller tryk på knappen "+" på skærmen. Følg instruktionerne på skærmen for at slutte luftrenseren til dit netværk.
 - Efter en vellykket forbindelse lyser Wi-Fi-indikatoren konstant hvidt.

Bemærk:

Denne vejledning gælder kun, når luftfugteren sættes op første gang. Hvis netværket er ændret, skal opsætningen udføres igen.

Hvis du vil tilslutte mere end én luftfugter til din smartphone eller tablet, kan du tilføje luftfugteren i appen på yderligere smartphones uden at nulstille Wi-Fi-forbindelsen på enheden.

Sørg for, at afstanden mellem din smartphone eller tablet og luftfugteren er mindre end 10 m uden forhindringer.

Nulstil Wi-Fi-forbindelsen

1 Sæt stikket til luftfugteren i stikkontakten, og tryk på  for at tænde luftfugteren.

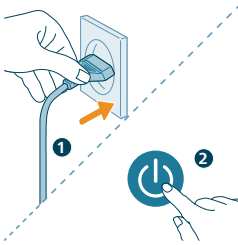

2 Tryk på -knappen samtidig i 3 sekunder, indtil du hører en biplyd.

- Luftfugteren skifter til parringstilstand.
- Wi-Fi-indikatoren  blinker orange.

3 Følg trin 3-4 i afsnittet "Opsætning af Wi-Fi-forbindelsen første gang".

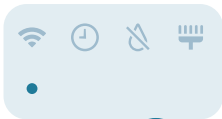

Sådan bruges luftfugteren

Sådan fortolkes luftfugtighedsindikatoren

Relativ luftfugtighed repræsenterer mængden af vanddamp i atmosfæren.

Befugtningsindikatoren har fire statusniveauer:

Befugtningsindikatoren har tre farver:

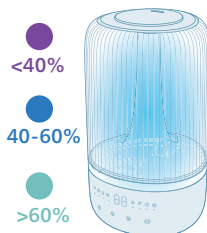

Befugtningsindikatorens farve

Aktuel luftfugtighed

Hvad betyder det?

Lilla	<40 %	Tør
Blå	40-60 %	Behagelig luftfugtighed
Grøn	<60 %	For høj luftfugtighed

Bemærk: Standardmålet for luftfugtighed er 50 % relativ luftfugtighed. Du kan indstille den ønskede målfugtighed ved at trykke på indstillingsknappen.

Vandstand

Når der ikke er nok vand i vandtanken, lyser vandpåfyldningsindikatoren, luftfugteren holder op med at fungere. Luftfugteren genoptager arbejdet, når du fylder vand i vandtanken.

Genopfyldning af vand

Bemærk:

Tøm vandtanken, og efterfyld den hver tredje dag.

Overskrid ikke den maksimale vandstand ved påfyldning af vand.

Ryst ikke vandtanken, når den flyttes, da vandet kan sive ud.

Følg trinene i "Første brug" for genopfyldning af vand.

Sådan tændes og slukkes apparatet

Bemærk:

Optimal befugtning opnås ved at lukke døre og vinduer.

Hold gardiner på afstand af luftindtag eller luftudtag.

Luftfugteren kan anvendes i omgivelsestemperaturområdet: 5-40 °C.

1 Sæt luftfugterens stik i stikkontakten.

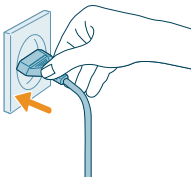

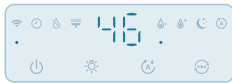

2 Tryk på tænd/sluk-knappen for at tænde for luftfugteren.

- Luftfugteren bipper.
- Fugtighedsindikatoren vælger den farve, der passer til det omgivende fugtighedsniveau.
- Luftfugteren kører i medium tilstand med det aktuelle luftfugtighedsniveau vist på skærmen.



3 Tryk på tænd/sluk-knappen igen for at slukke for luftfugteren.

Bemærk: Hvis luftfugteren stadig er sluttet til stikkontakten efter slukning, vil den køre med de tidligere indstillinger, når den tændes igen.

Justering af disens retning

Drej dysen til den foretrukne retning for disen.

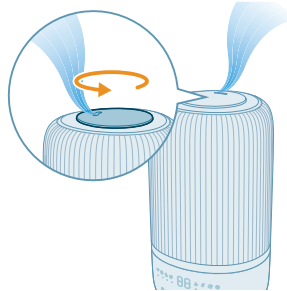

Ændring af tilstandsindstillingen

Du kan vælge **Automatisk tilstand**, **Søvntilstand**, **Medium tilstand** eller **Høj tilstand** ved at trykke på knappen til skift af tilstand.

Automatisk tilstand (A): Luftfugteren justerer automatisk niveauet for disen i forhold til den omgivende luftfugtighed.





Søvntilstand (☾): Luftfugteren kører støjsvagt ved lavt disniveau. Skærmløst slukkes efter 3 sekunder.

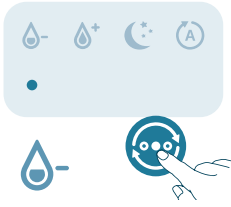

Medium tilstand (⊕): Luftfugteren kører med medium disniveau.



Høj tilstand (⊕⁺): Luftfugteren kører med det højeste disniveau.

Indstilling af luftfugtighedsniveau

Bemærk:

Standardniveauet for luftfugtighed er 50 % relativ luftfugtighed.

Fugtighedsniveauet kan kun justeres i tilstanden Auto.

Luftfugteren skifter automatisk til Automatisk tilstand, når du indstiller målfugtighedsniveauet i andre tilstande.

Du kan justere luftfugtighedsniveauet ved at trykke på knappen til indstilling af luftfugtighed for at vælge mellem 40 %, 50 %, 60 % eller 70 %.

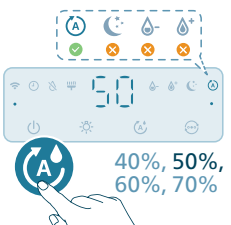

Sådan bruges lysfunktionen

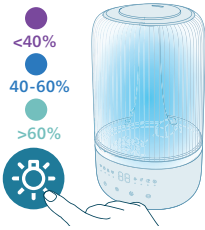

Du kan trykke på knappen for at tænde for luftfugtighedslyset, omgivende lys eller slukke for alt lys og kontrolpanelet.

- Luftfugteren tænder som standard luftfugtighedslyset.

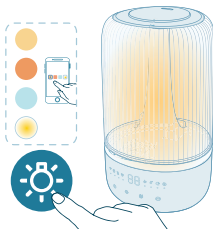

- Du kan trykke på lysfunktionsknappen for at skifte til omgivende lys. Tilpas lysstyrken og farven i Air+-appen.

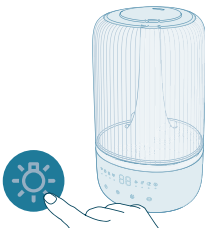

Du kan trykke på lysfunktionsknappen for at slukke alt lys og kontrolpanelet.

Tryk på en vilkårlig knap for at aktivere panelet først, og tryk på lysknappen igen i 3 sekunder for at indstille den ønskede lystilstand.

Rengøring og vedligeholdelse

Bemærk:

Tag altid stikket ud af stikkontakten, inden apparatet rengøres.

Apparatet må aldrig kommes ned i vand eller anden væske.

Hæld ikke vand gennem luftindtagene og -udtagene.

Anvend aldrig slibende, aggressive eller brændbare rengøringsmidler, f.eks. klor eller sprit, til at rengøre nogen dele af apparatet.

Rengøring af luftfugteren

Rengør luftfugteren, når rengøringsalarmen er tændt, eller hver tredje dag.

Rengør regelmæssigt luftfugteren indvendigt og udvendigt, så der ikke samler sig støv.

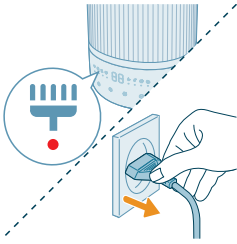

- 1 Tør støvet væk fra luftfugteren med en tør, blød klud.
- 2 Sluk for apparatet, og tag stikket ud af stikkontakten.

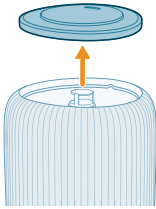

- 3 Fjern topdækslet fra vandtanken.

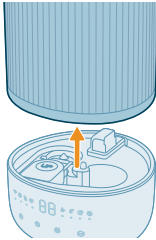

- 4 Fjern vandtanken fra basen.

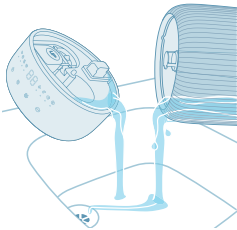

- 5 Hæld vand ud af tanken og basen.

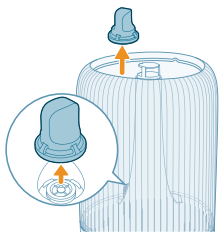

- 6 Tag vandfilteret op af vandtanken.

7 Vend vandtanken på hovedet.

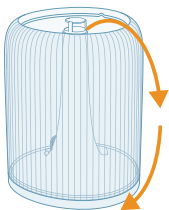

8 Fjern støjdæmperen fra bunden af vandtanken.

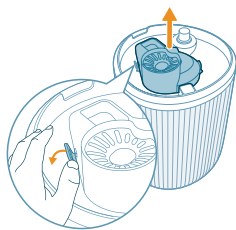

9 Fjern flyderen fra basekammeret.

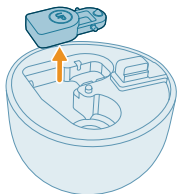

10 Skyl vandtanken, topdækslet, flyderen, støjdæmperen og vandfilteret med vand.

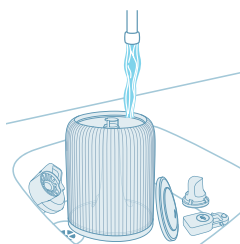

11 Tør bunden ren og tør.

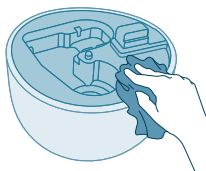

12 Sæt flyderen tilbage i basekammeret.

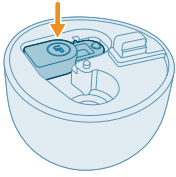

13 Sæt vandfilteret tilbage i vandtanken.

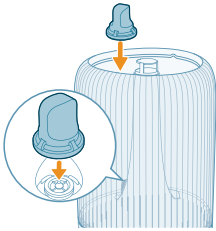

14 Sæt støjdæmperen tilbage i bunden af basen.

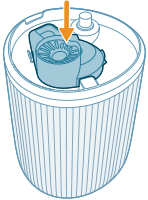

15 Sæt topdækslet på igen.

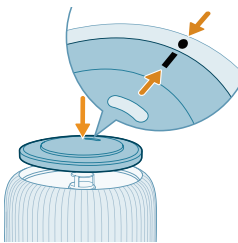

16 Sæt vandtanken på basen igen.

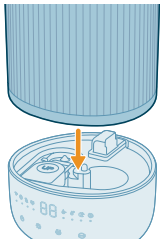

17 Sæt strømstikket i stikkontakten.

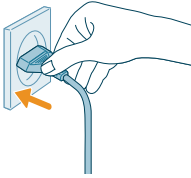

18 Tryk på lysknappen, og hold den nede i 3 sekunder for at nulstille rengøringstiden.



Rengøring af aromapuden og boksen

For at opnå en effektiv aromaterapi skal aromapuden altid rengøres, før du bruger en ny blanding af æteriske olier. Bland ikke forskellige blandinger af æteriske olier.

1 Fjern aromaboksen ved at trykke den ind og derefter trække den ud.

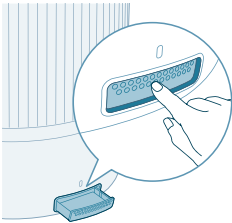

2 Fjern aromapuden, og skyl puden og boksen under varmt rindende vand.

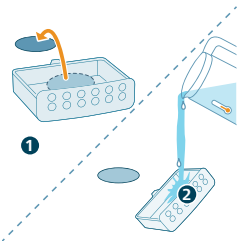

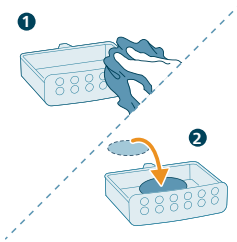

3 Tør med en ren klud, og sæt puden tilbage i aromaboksen.

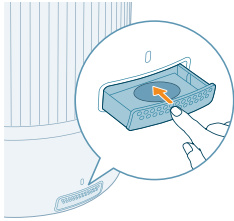

4 Sæt aromaboksen tilbage i luftfugteren

Bemærk: Hæld ikke flydende rengøringsmidler i aromapuden eller boksen.

Udskiftning af aromapuden

Hvis aromapuden bliver deformeret eller beskadiget efter gentagen vask, skal den muligvis udskiftes. Brug kun officielle Philips-aromapuder for at opretholde din luftfugters ydeevne.

Opbevaring

- 1 Sluk for luftfugteren, og tag stikket ud af stikkontakten.
- 2 Rengør luftfugteren (se kapitlet "**Rengøring og vedligeholdelse**").
- 3 Lad alle dele lufttørre grundigt, før luftfugteren stilles væk.
- 4 Opbevar luftfugteren på et køligt, tørt sted.

Fejlfinding

I dette kapitel beskrives de mest almindelige problemer, der kan opstå med dit apparat. Hvis du ikke kan løse problemet ud fra nedenstående oplysninger, skal du kontakte dit lokale kundecenter.

Problem	Mulig løsning
Luftfugteren virker ikke.	Sørg for, at luftfugteren er tilsluttet strømforsyningen.
	Sørg for, at vandtanken er fyldt med vand, og at den er placeret korrekt på basen.
Der kommer lidt eller ingen dis ud af disudblæseren.	Sæt luftfugterens stik i stikkontakten, og tænd for den.
	Den kan have nået den ønskede luftfugtighed.

	Sørg for, at vandtanken er fyldt med vand og placeret korrekt.
	Der kan være for meget vand i basen (over MAX-indikatoren på basen). Tøm basekammeret. Fyld vandtanken op (ikke basekammeret), og anbring vandtanken korrekt på basen.
	Sørg for, at bunden af basen ikke er blokeret. Luftfugteren må ikke stilles på tæpper eller andre overflader, der kan blokere basen.
	Sørg for, at dysen ikke er blokeret.
	Sørg for, at disrøret ikke er blokeret eller tilstoppet.
	Sørg for, at luftfugteren er på en plan overflade.
	Vandtemperaturen er muligvis for lav. Drej disniveaet til den højeste indstilling, og lad luftfugteren køre et stykke tid, og juster derefter til den ønskede indstilling.
Jeg kan ikke se ændringen i luftfugtighedsniveaet.	Rummet kan have for meget ventilation. Luk døre og vinduer.
	Rummet er for stort. Denne luftfugter er velegnet til rumstørrelser $\leq 34 \text{ m}^2$.
	Drej fugtudledningsniveaet til en højere indstilling.
	Ved brug i et tørt miljø, absorberes fugten af omgivende objekter som vægge og møbler, hvilket kan forlænge befugtningstiden.
	Rengøring af luftfugteren (se kapitlet "Rengøring og vedligeholdelse").
Luftfugteren stopper, selv når jeg føler mig ret tør.	Vandbeholderen er tom, fyld vand på.
	Fugtighedsniveaet omkring produktet er nået til målindstillingen i automatisk tilstand, og genstarter automatisk, når fugtighedsniveaet er lavere end målindstillingen.
	Vores enhed holder op med at fungere, når luftfugtigheden omkring produktet er højere end 70 %, fordi det kan føre til forskellige typer svampevækst.
Der er noget hvidt støv omkring luftfugteren.	De hvide aflejringer er kalk, og de består af mineraler fra vandet.
	Brug rensed, destilleret vand eller vand med lavt mineralindhold for at forhindre dannelse af kalk og spredning af mineraler til luften.
	Vi anbefaler, at du bruger anti-kalkkapslen for at beskytte din luftfugter mod kalk og forhindre hvide aflejringer på overflader omkring den. Du skal udskifte den, når det er nødvendigt.

Det er for vådt omkring luftfugteren.	Luftfugtigheden kan være for høj. Indstil disniveaueet til en højere indstilling.
Der kommer en ubehagelig lugt ud af luftfugteren.	De første par gange, du anvender luftrenseren, afgiver den muligvis en lugt af plastik. Det er normalt, og vil forsvinde helt i løbet af nogle få dage.
Min aromafunktion fungerer ikke godt (for svag eller stærk).	Rengør luftfugteren (se kapitlet "Rengøring og vedligeholdelse"). Brug de korrekte 2-3 dråber æterisk olie. Forskellige æteriske olier kan opfattes som havende forskellig intensitet. Det tager lidt tid at fordampe lugten til hele rummet.
Der løber vand ud af vandbeholderen.	Sørg for, at luftfugteren ikke overfyldes med vand. Sørg for, at luftfugteren er samlet/tilsluttet korrekt, hver gang du rengør den, eller når du fjerner vandtanken for at genopfylde den. Sørg for, at vandbeholderen sidder korrekt. Hvis problemet fortsætter, skal du kontakte Philips' kundecenter i dit land.
Hvis luftfugteren ikke bruges i længere tid. Hvordan opbevares den og tages i brug igen?	Når luftfugteren ikke har været i brug i længere tid, kan der gro bakterier og skimmel. Følg nedenstående trin for opbevaring og ny ibrugtagning. Rengør vandtanken og basen grundigt før opbevaring.
Skimmel vokser inde i befugteren.	Rengør vandtanken og basen regelmæssigt.
Wi-Fi-opsætning mislykkedes.	Sørg for, at din smartphone er tilsluttet et 2,4 GHz Wi-Fi-netværk (privat) i stedet for et 5 GHz Wi-Fi-netværk eller offentligt Wi-Fi-netværk. Vi anbefaler, at du deaktiverer mobildata, før du starter parringsprocessen. Sørg for at aktivere følgende tilladelser: "Placering", "Lager", "Bluetooth" og "Lokalt netværk" på din smartphone. Når Wi-Fi-opsætning er fuldført, kan du ændre tilladelsesindstillinger efter behov. Verificer, at du har indtastet den korrekte Wi-Fi-adgangskode. Der skelnes mellem store og små bogstaver i adgangskoden, og den må højst være på 63 tegn. Specialtegn accepteres ikke. Kontrollér, at netværksnavnet på dit private Wi-Fi er korrekt. Netværksnavnet skelner mellem store og små bogstaver. Hvis du bruger et VPN på din smartphone, skal du deaktivere det, før du starter parringsprocessen.

Hvis der er konfigureret en hvidliste på din router for at blokere parring, skal du deaktivere hvidlisten for at sikre en vellykket forbindelse.

Sørg for, at både din enhed og din smartphone er inden for 10 meter fra routeren.

Sørg for, at appen er opdateret til den nyeste version.

For at sikre en stærk Wi-Fi-forbindelse skal du undgå at placere enheden i nærheden af andre elektroniske enheder, klare lyskilder eller signalstationer, der kan forårsage interferens. Hvis du oplever forbindelsesproblemer, skal du flytte enheden væk fra disse kilder og forsøge at oprette forbindelse til Wi-Fi-netværket igen.

I afsnittet Hjælp i appen kan du få omfattende og helt friske tip til fejlfinding.

Reklamationsret og support

Versuni tilbyder to års garanti efter købet af dette produkt. Garantien er ikke gyldig, hvis en defekt skyldes forkert brug eller dårlig vedligeholdelse. Vores garanti påvirker ikke dine rettigheder i henhold til forbrugerlovgivningen. Du kan finde flere oplysninger eller gøre brug af garantien ved at besøge vores websted **www.philips.com/support**.

Bestilling af dele eller tilbehør

Hvis du skal udskifte en del eller ønsker at købe en ekstra del, skal du kontakte din Philips-forhandler eller gå til **www.philips.com/support**.

Hvis du har problemer med at skaffe delene, bedes du kontakte dit lokale Philips Kundecenter.

Wichtig!

Lesen Sie diese Broschüre mit wichtigen Informationen vor dem Gebrauch des Geräts aufmerksam durch, und bewahren Sie sie für eine spätere Verwendung auf.

Vergewissern Sie sich, dass Ihr Gerät mit der aktuellsten Firmware aktualisiert ist, um die beste Leistung zu gewährleisten. Sie können ihn über die Air+ App aktualisieren.

Achtung!

- Sprühen Sie keine brennbaren Materialien wie zum Beispiel Insektengifte oder Duftstoffe um das Gerät.
- Reinigen Sie das Gerät nicht mit Wasser, anderen Flüssigkeiten oder (entzündbaren) Reinigungsmitteln, um das Risiko eines Stromschlags und/oder Brandgefahr zu vermeiden.
- Das Wasser im Wasserbehälter ist kein Trinkwasser. Trinken Sie dieses Wasser nicht, und verwenden Sie es nicht zur Versorgung von Tieren oder Pflanzen. Gießen Sie das Wasser beim Entleeren des Wasserbehälters in den Abfluss.

Warnung

- Beachten Sie, dass hohe Feuchtigkeitswerte das Wachstum biologischer Organismen in der Umgebung fördern können.
- Achten Sie darauf, dass der Bereich um den Luftbefeuchter nicht feucht oder nass wird. Wenn Feuchtigkeit auftritt, drehen Sie den Ausgang des Luftbefeuchters nach unten. Wenn das Ausgabemenge des Luftbefeuchters nicht reduziert werden kann, verwenden Sie den Luftbefeuchter in Abständen. Achten Sie darauf, dass keine saugfähigen Materialien wie Teppiche, Vorhänge, Gardinen oder Tischdecken feucht werden.
- Lassen Sie niemals Wasser im Wasserbehälter, wenn das Gerät nicht verwendet wird.
- Leeren und reinigen Sie den Luftbefeuchter, bevor Sie ihn lagern. Reinigen Sie den Luftbefeuchter vor dem nächsten Gebrauch.
- Prüfen Sie, bevor Sie das Gerät in Betrieb nehmen, ob die Spannungsangabe auf dem Gerät mit der örtlichen Netzspannung übereinstimmt.
- Ist das Netzkabel defekt, darf es nur von einem Philips Service-Center, einer von Philips autorisierten Werkstatt oder einer ähnlich qualifizierten Person durch ein Original-Ersatzkabel ausgetauscht werden, um Gefährdungen zu vermeiden.
- Verwenden Sie das Gerät nicht, wenn der Netzstecker, das Netzkabel oder das Gerät selbst defekt oder beschädigt sind.
- Dieses Gerät kann von Kindern ab 8 Jahren und Personen mit verringerten physischen, sensorischen oder psychischen Fähigkeiten oder Mangel an Erfahrung und Kenntnis verwendet werden, wenn sie bei der Verwendung beaufsichtigt werden oder Anweisungen zum sicheren Gebrauch des Geräts erhalten und die Gefahren verstanden haben. Kinder dürfen nicht mit dem Gerät spielen. Die Reinigung und Wartung darf nicht von Kindern ohne Aufsicht durchgeführt werden.

- Mikroorganismen, die im Wasser oder in der Umgebung vorhanden sind, in der das Gerät verwendet oder gelagert wird, können im Wasserbehälter wachsen und in die Luft geblasen werden. Wenn das Wasser nicht erneuert und der Wasserbehälter nicht alle 3 Tage ordnungsgemäß gereinigt wird, kann dies zu sehr ernststen Gesundheitsrisiken führen.
- Standard-WLAN-Schnittstelle basierend auf 802.11b/g/n/ax bei 2,4 GHz mit einer maximalen Ausgangsleistung von 64 mW EIRP.
- Bluetooth-Version 5.2 (LE) bei einer Frequenz von 2,4 GHz mit RF-Ausgang von weniger als 10 mW EIRP.

Vorsicht

- Das Gerät ist ausschließlich für den Hausgebrauch bei normalen Betriebsbedingungen vorgesehen.
- Verwenden Sie das Gerät immer auf einer trockenen, stabilen, ebenen und waagerechten Unterlage.
- Stellen Sie keine Gegenstände auf das Gerät, setzen und stellen Sie sich nicht darauf.
- Verwenden Sie das Gerät nicht in der Nähe von gasbetriebenen Vorrichtungen, Heizungen oder offenen Kaminen.
- Stellen Sie das Gerät nicht direkt unter einer Klimaanlage auf, damit kein Kondenswasser auf das Gerät tropfen kann.
- Benutzen Sie das Gerät nicht nach dem Gebrauch von Räuchermitteln zum Insektenschutz oder an Orten, an denen Ölrückstände oder chemische Dämpfe vorhanden sind bzw. Räucherstäbchen verbrannt werden.
- Verwenden Sie das Gerät nicht in feuchter Umgebung oder in Räumen mit hoher Umgebungstemperatur, z. B. im Badezimmer, in der Toilette, in der Küche oder in einem Raum mit großen Temperaturschwankungen.
- Die Basisstation, das Netzkabel und der Netzstecker des Luftbefeuchters dürfen nicht in Wasser getaucht werden.
- Leeren Sie den Wasserbehälter aus und füllen Sie ihn alle drei Tage neu auf. Reinigen Sie den Behälter vor dem Nachfüllen mit frischem Leitungswasser. Entfernen Sie Kalk, Ablagerungen oder Film, die sich an den Seiten des Wasserbehälters oder auf den Innenflächen gebildet haben. Wischen Sie dann alle Oberflächen trocken.
- Ziehen Sie stets den Netzstecker aus der Steckdose, wenn Sie das Gerät an anderer Stelle aufstellen, reinigen, Wasser nachfüllen oder Wartungsarbeiten an dem Gerät durchführen möchten.
- Geben Sie außer Wasser keine anderen Substanzen in den Wasserbehälter. Geben Sie keine ätherischen Öle oder chemischen Stoffe ins Wasser.
- Verwenden Sie gereinigtes, destilliertes Wasser oder Wasser mit geringem Mineralgehalt, um Kalkablagerungen und die Freisetzung von Mineralien in die Luft zu verhindern. Verwenden Sie kein heißes Wasser.
- Gießen Sie kein Wasser in die Öffnungen. Füllen Sie Wasser ausschließlich in den dafür vorgesehenen Wasserbehälter.
- Bedecken Sie nicht die Düsen, während der Luftbefeuchter eingeschaltet ist. Der Nebel sollte nicht auf Wände, Möbel, Bettwäsche und Geräte gerichtet werden.
- Entfernen Sie den Wasserbehälter von der Basisstation, bevor Sie den Luftbefeuchter an anderer Stelle aufstellen.



- Geben Sie das Produkt niemals in eine Wasch- oder Spülmaschine. Dies würde das Gerät schwer beschädigen.
- Entfernen Sie den Wasserbehälter nicht während des Betriebs des Luftbefeuchters von der Basisstation. Berühren Sie niemals die Wasserleitungen oder andere Komponenten im Inneren des Behälters.
- Die ätherischen Öle sind nicht im Lieferumfang des Produkts enthalten. Kaufen und verwenden Sie bei Bedarf ätherische Öle.
- Stellen Sie sicher, dass das Gerät von der Stromversorgung getrennt ist, bevor Sie ätherische Öle in die Aromabox geben.
- Nutzen Sie außer ätherischen Ölen keine anderen Substanzen für die Aromabox.
- Lesen und befolgen Sie die Sicherheits- und Gebrauchshinweise für ätherische Öle vor der Verwendung sorgfältig.
- Prüfen Sie die Angaben zu den Inhaltsstoffen der ätherischen Öle im Hinblick zu Ihren bekannten Allergien und verwenden Sie diese, falls erforderlich, nicht.
- Konsultieren Sie einen Arzt oder befolgen Sie ärztlichen Rat, bevor Sie die ätherischen Öle für Säuglinge, Schwangere oder Frauen in der Stillzeit oder bei Atembeschwerden verwenden.
- Wenn Sie sich während der Verwendung des ätherischen Öls unwohl oder gereizt fühlen, verwenden Sie es nicht mehr.

Elektromagnetische Felder

Dieses Gerät erfüllt die entsprechenden Normen und Vorschriften bezüglich Gefährdung durch elektromagnetischen Felder.

Recycling



Dieses Symbol bedeutet, dass Elektrogeräte und Akkus/Batterien nicht mit dem normalen Hausmüll entsorgt werden dürfen.

Beachten Sie die örtlichen Vorschriften zur getrennten Entsorgung von Elektrogeräten und Akkus/Batterien.

- 1** Altgeräte/Altakkus/Batterien können kostenlos an geeigneten Rücknahmestellen abgegeben werden.
- 2** Diese werden dort fachgerecht gesammelt oder zur Wiederverwendung vorbereitet. Altgeräte/Altakkus/Batterien können Schadstoffe enthalten, die der Umwelt und der menschlichen Gesundheit schaden können. Enthaltene Rohstoffe können durch ihre Wiederverwertung einen Beitrag zum Umweltschutz leisten. Sofern die Batterie Blei (Pb), Cadmium (Cd) oder Quecksilber (Hg) enthält, ist die Batterie entsprechend gekennzeichnet.
- 3** Die Löschung personenbezogener Daten auf den zu entsorgenden Altgeräten muss vom Endnutzer eigenverantwortlich vorgenommen werden.

- 4** Hinweise für Verbraucher in Deutschland: Die in Punkt 1 genannte Rückgabe ist gesetzlich vorgeschrieben. Altgeräte mit Altbatterien und/oder Altakkus und Lampen, die nicht vom Altgerät umschlossen sind, sind vor der Abgabe an einer Rücknahmestelle von diesen zu trennen. Dies gilt nicht, falls die Altgeräte für eine Wiederverwendung noch geeignet (d.h. funktionstüchtig) sind und von den anderen Altgeräten getrennt werden. Sammel- und Rücknahmestellen in DE: <https://www.stiftung-ear.de/>; für Batterien auch Rückgabe im Handel möglich. Informationen über Sammel- und Recyclingquoten: <https://www.bmu.de>

Rücknahme von Altgeräten

Rücknahmepflichtig sind Geschäfte mit einer Verkaufsfläche von mindestens 400 m² für Elektro- und Elektronikgeräte sowie diejenigen Lebensmittelgeschäfte mit einer Gesamtverkaufsfläche von mindestens 800 m², die mehrmals pro Jahr oder dauerhaft Elektro- und Elektronikgeräte anbieten und auf dem Markt bereitstellen.

Diese Händler müssen:

- beim Verkauf eines neuen Elektrogeräts ein Altgerät der gleichen Art kostenfrei zurücknehmen (1:1-Rücknahme); auch bei Lieferungen nach Hause.
- bis zu drei kleine Altgeräte (keine äußere Abmessung größer als 25 cm) kostenfrei im Verkaufsgeschäft oder in unmittelbarer Nähe zurücknehmen, ohne Neukaufverpflichtung.

Rücknahmepflichten gelten auch für den Versandhandel, wobei die Pflicht zur 1:1-Rücknahme im privaten Haushalt nur für Wärmeüberträger (Kühl-/Gefriergeräte, Klimageräte u.a.), Bildschirmgeräte und Großgeräte gilt; für die 1:1-Rücknahme von Lampen, Kleingeräten und kleinen ITK-Geräten sowie die 0:1-Rücknahme müssen Versandhändler Rückgabemöglichkeiten in zumutbarer Entfernung zum Endverbraucher bereitstellen.

Die Versuni Germany GmbH ist Mitglied des Rücknahmesystems "take-e-back". Mehr Information unter: www.take-e-back.de. So Verbraucher über Versuni Netherlands B.V. ein Produkt erworben haben, können sie ebenso die Möglichkeiten des Systems nutzen.

Rückgabemöglichkeiten für Verbraucher in Österreich

Die Versuni Germany GmbH und die Versuni Netherlands B.V. sind Mitglied beim Sammel- und Verwertungssystem des UFH. Sammelstellen und Öffnungszeiten siehe <https://ufh.at/>. So Verbraucher das Produkt andernorts erworben haben, haben sie gemäß §5 EAG Anspruch auf eine 1:1-Rücknahme. Für Haushalts- und Gewerbeverpackungen sind die Versuni Germany GmbH und die Versuni Netherlands B.V. Mitglied beim Sammel- und Verwertungssystem RecycleMe GmbH.

Vereinfachte EU-Konformitätserklärung

Hiermit erklärt DAP B.V., dass die Funkanlage vom Typ HU1509/HU1510 der Richtlinie 2014/53/EU entspricht. Der vollständige Text der EU-Konformitätserklärung ist unter der folgenden Internetadresse einsehbar: www.philips.com.

Ihr Luftbefeuchter

Produktübersicht

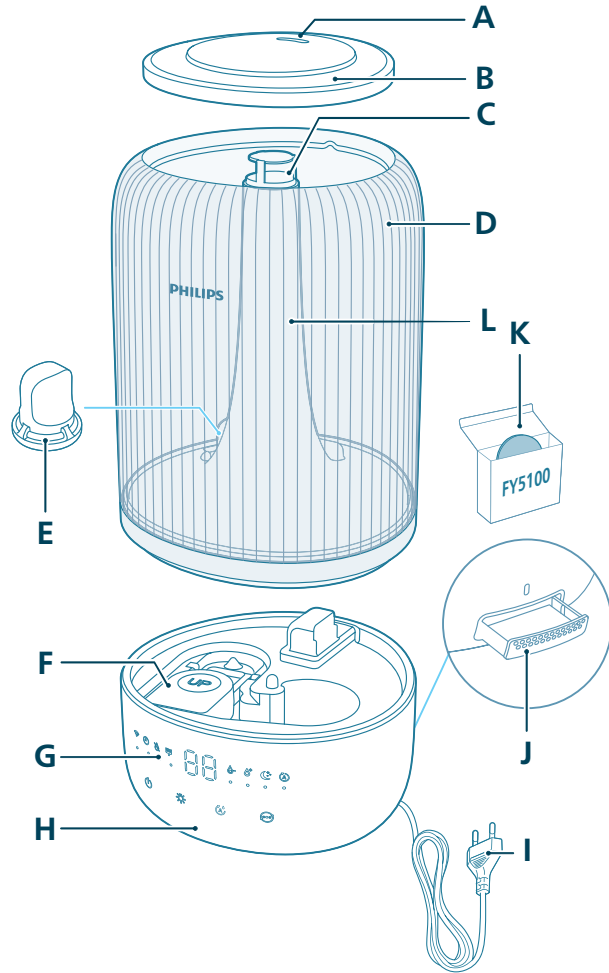

A	Düse	G	Bedienfeld
B	Deckel für Wasserbehälter	H	Sockel
C	Austrittsdüse für Sprühnebel	I	Netzstecker
D	Wasserbehälter	J	Aromabox

E	Wasserfilter	K	Aromapads (FY5100)
F	Schwimmer	L	Sprühnebelrohr

Übersicht über die Bedienelemente

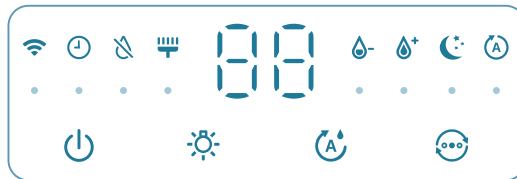

Bedientasten:

	Ein-/Ausschalter		Lichtfunktionstaste
	Luftfeuchtigkeits-Einstelltaste		Wahlschalter

Halten Sie die Taste(n) am Gerät 3 Sekunden lang gedrückt:

	Reinigungsrücksetzung		WLAN zurücksetzen
--	-----------------------	--	-------------------

Display:

	Automatischer Modus		Sleep-Modus
	WLAN-Anzeige		Mittlerer Modus
	Hoher Modus		Reinigungswarnung des Luftbefeuchters
	Wassernachfüllanzeige		Timer-Anzeige (in der App verfügbar)

Erste Schritte

Erstmalige Verwendung

Hinweis:

Entfernen Sie das gesamte Verpackungsmaterial vor dem ersten Gebrauch.

Nehmen Sie den Wasserbehälter von der Basis und entfernen Sie alle Klebestreifen.

Reinigen Sie alle Teile vor dem ersten Gebrauch.

Wählen Sie eine feste, flache, wasserfeste Oberfläche für den Luftbefeuchter und stellen Sie sicher, dass er mindestens 30 cm von Wänden entfernt aufgestellt wird.

Stellen Sie sicher, dass der Sprühnebel nicht auf Wände, Möbel und andere Geräte gerichtet wird.

1 Stellen Sie sicher, dass der Schwimmer richtig sitzt.

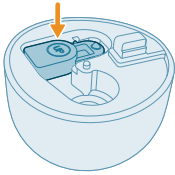

2 Entfernen Sie die obere Abdeckung vom Wasserbehälter.

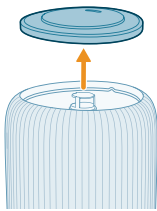

3 Vergewissern Sie sich, dass der Wasserfilter ordnungsgemäß angebracht ist.

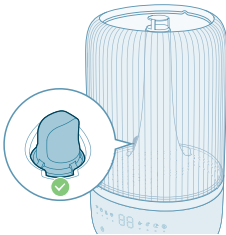

4 Füllen Sie den Wasserbehälter mit Wasser. Füllen Sie kein heißes Wasser ein.

Hinweis:

Verwenden Sie gereinigtes, destilliertes Wasser oder Wasser mit geringem Mineralgehalt, um Kalkablagerungen und die Freisetzung von Mineralien in die Luft zu verhindern.



- Überschreiten Sie beim Befüllen des Wassers nicht die Wasserstandsanzeige.



- Gießen Sie kein Wasser durch die Ultraschall-Austrittsdüse für Sprühnebel.



- Gießen Sie kein Wasser direkt in die Basis.

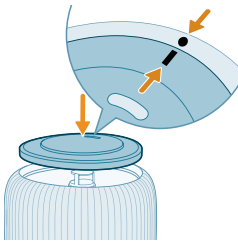

- 5 Bringen Sie die obere Abdeckung wieder am Wasserbehälter an.

Verwenden der Aromafunktion

Hinweise:

Die ätherischen Öle sind nicht im Lieferumfang des Produkts enthalten. Kaufen und verwenden Sie bei Bedarf verschriebene ätherische Öle.

Lesen Sie die Bedienungsanleitung für ätherische Öle sorgfältig durch, bevor Sie die Aromafunktion verwenden.

Stellen Sie sicher, dass das Gerät von der Stromversorgung getrennt ist, bevor Sie ätherische Öle in die Aromabox geben.

Verwenden Sie außer ätherischen Ölen keine anderen Substanzen.

Lesen und befolgen Sie die Sicherheits- und Gebrauchshinweise für ätherische Öle vor der Verwendung sorgfältig.

Prüfen Sie die Angaben zu den Inhaltsstoffen der ätherischen Öle im Hinblick auf bekannte Allergien und verwenden Sie diese, falls erforderlich, nicht.

Konsultieren Sie einen Arzt oder befolgen Sie ärztlichen Rat, bevor Sie die ätherischen Öle für Säuglinge, Schwangere oder Frauen in der Stillzeit oder bei Atembeschwerden verwenden.

Wenn Sie sich während der Verwendung ätherischer Öle unwohl oder gereizt fühlen, verwenden Sie sie nicht mehr.

Verwenden Sie die Aromafunktion für ätherische Öle nicht in der Gegenwart von Säuglingen, Schwangeren oder Frauen in der Stillzeit.

Geben Sie ätherische Öle nur direkt auf das Aromapad. Geben Sie keine ätherischen Öle auf andere Teile, da diese sonst durch das Öl beschädigt werden.

1 Drücken Sie auf die Aromabox, damit sie automatisch geöffnet wird.

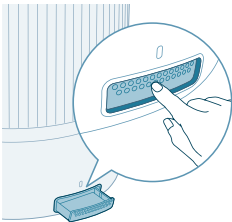

2 Geben Sie 2–3 Tropfen ätherischer Öle auf das im Lieferumfang enthaltene Aromapad.

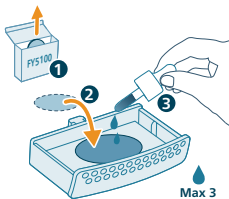

3 Schieben Sie die Aromabox wieder in das Gerät.

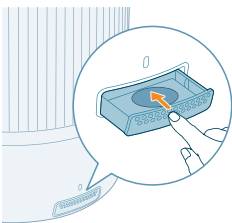

Informationen zur WLAN-Anzeige

WLAN-Symbolstatus

Blinkt orange

WLAN-Verbindungsstatus

Verbindung zum Smartphone wird aufgebaut

Leuchtet orange	Mit dem Smartphone verbunden
Blinkt weiß	Verbindung zum Server wird aufgebaut
Leuchtet weiß	Mit dem Server verbunden
Aus	WLAN-Funktion deaktiviert oder Gerätbeleuchtung ausgeschaltet

WLAN-Verbindung

Erstmalige Einrichtung der WLAN-Verbindung

- 1 Laden Sie die Philips "Air+" App aus dem App Store oder von Google Play herunter und installieren Sie sie.



- 2 Stecken Sie den Stecker des Luftbefeuchters in die Steckdose und drücken Sie den Ein-/Ausschalter, um ihn einzuschalten.
 - Die WLAN-Anzeige  blinkt das erste Mal orange.

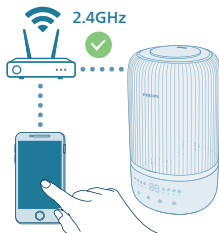

- 3 Vergewissern Sie sich, dass Ihr Smartphone oder Tablet erfolgreich mit Ihrem WLAN-Netzwerk verbunden wurde.

Hinweis:

Aktivieren Sie die Bluetooth-Funktion auf Ihrem Smartphone, damit die Kopplung reibungslos abläuft.

Stellen Sie sicher, dass Ihr Smartphone mit einem 2,4-GHz-WLAN-Netzwerk und nicht mit einem 5-GHz-WLAN-Netzwerk oder öffentlichen WLAN verbunden ist. Für eine erfolgreiche Kopplung empfehlen wir Ihnen, die mobilen Daten auszuschalten, bevor Sie den Kopplungsprozess beginnen.



- 4 Starten Sie die Philips "Air+" App und klicken Sie auf **"Gerät hinzufügen"** oder drücken Sie auf die "+"-Schaltfläche auf dem Bildschirm. Befolgen Sie die Anweisungen auf dem Bildschirm, um den Luftreiniger mit Ihrem Netzwerk zu verbinden.
 - Nach einer erfolgreichen Verbindung leuchtet die WLAN-Anzeige dauerhaft weiß.

Hinweis:

Diese Anweisung ist nur relevant, wenn der Luftbefeuchter zum ersten Mal eingerichtet wird. Wenn das Netzwerk geändert wurde, muss die Einrichtung erneut durchgeführt werden.

Wenn Sie mehr als einen Luftbefeuchter mit Ihrem Smartphone oder Tablet verbinden möchten, können Sie den Luftbefeuchter in der App zu weiteren Smartphones hinzufügen, ohne die WLAN-Verbindung auf dem Gerät zurückzusetzen.

Stellen Sie sicher, dass die Entfernung zwischen Ihrem Smartphone oder Tablet und dem Luftbefeuchter weniger als 10 m beträgt und keine Hindernisse vorhanden sind.

Zurücksetzen der WLAN-Verbindung

1 Stecken Sie den Stecker des Luftbefeuchters in die Steckdose und drücken Sie , um ihn einzuschalten.

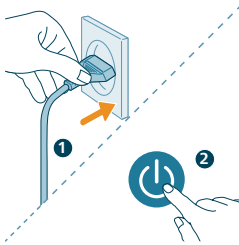

2 Drücken Sie die Taste  für 3 Sekunden, bis Sie einen Signalton hören.

- Der Luftbefeuchter wechselt in den Kopplungsmodus.
- Die WLAN-Anzeige  blinkt orange.

3 Befolgen Sie die Schritte 3 bis 4 im Abschnitt "Erstmalige Einrichtung der WLAN-Verbindung".

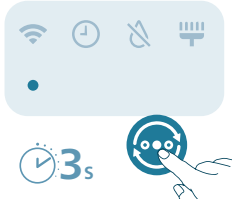

Luftbefeuchter verwenden

Informationen zur Luftfeuchtigkeitsleuchte

Die relative Luftfeuchtigkeit ist die Menge des Wasserdampfs in der Atmosphäre.

Die Luftfeuchtigkeitsanzeige hat vier Statusstufen:

Die Luftfeuchtigkeitsleuchte hat drei Farben:

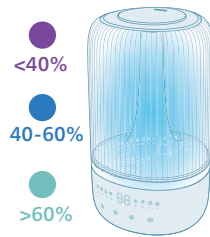

Farbe der Luftfeuchtigkeitsleuchte	Aktuelle Luftfeuchtigkeit	Was bedeutet das?
------------------------------------	---------------------------	-------------------

Violett	< 40 %	Trocken
Blau	40 bis 60 %	Angenehme Luftfeuchtigkeit
Grün	> 60 %	Zu feucht

Hinweis: Die standardmäßige Zielluftfeuchtigkeit beträgt 50 % RH. Sie können die gewünschte Zielluftfeuchtigkeit über die Luftfeuchtigkeits-Einstelltaste festlegen.

Wasserstand

Wenn sich nicht genügend Wasser im Wasserbehälter befindet, leuchtet die Wassernachfüllanzeige auf und der Luftbefeuchter funktioniert nicht mehr. Er nimmt den Betrieb wieder auf, sobald Sie Wasser in den Wasserbehälter füllen.

Wasser nachfüllen

Hinweis:

Leeren Sie den Wasserbehälter aus und füllen Sie ihn alle drei Tage neu auf.

Beim Einfüllen von Wasser darf der maximale Wasserstand nicht überschritten werden.

Schütteln Sie den Wasserbehälter nicht, wenn Sie ihn bewegen, andernfalls kann Wasser austreten.

Befolgen Sie unter "Erstgebrauch" die Schritte zum Nachfüllen von Wasser.

Ein- und Ausschalten

Hinweis:

Um eine optimale Befeuchtungsleistung zu erhalten, sollten Sie Türen und Fenster schließen.

Halten Sie Vorhänge fern vom Lufteinlass und -auslass.

Der Luftbefeuchter ist für folgende Umgebungstemperaturbereiche geeignet : 5–40 °C.

1 Stecken Sie den Stecker des Luftbefeuchters in die Steckdose.

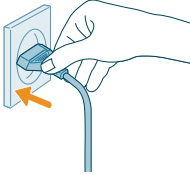

2 Drücken Sie die Ein-/Austaste, um den Luftbefeuchter einzuschalten.

- Der Luftbefeuchter gibt einen Signalton aus.
- Die Luftfeuchtigkeitsleuchte leuchtet je nach Luftfeuchtigkeit in der entsprechenden Farbe.
- Das Gerät wird im mittleren Modus betrieben, wobei die aktuelle Luftfeuchtigkeit auf der Anzeige zu sehen ist.



3 Drücken Sie den Ein-/Ausschalter, um den Luftbefeuchter auszuschalten.

Hinweis: Wenn der Netzstecker des Luftbefeuchters nach dem Ausschalten nicht aus der Steckdose gezogen wird, nimmt er beim nächsten Einschalten den Betrieb basierend auf den letzten Einstellungen auf.



Anpassen der Sprühnebelrichtung

Drehen Sie die Düse in die bevorzugte Sprührichtung.

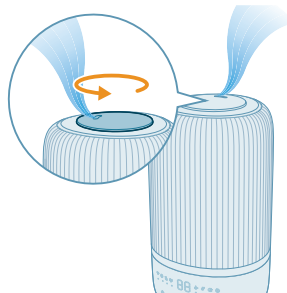

Ändern der Modus-Einstellung

Durch Drücken des Moduswahlschalters können Sie den **Auto-Modus**, **Ruhemodus**, **mittleren Modus** oder **hohen Modus** auswählen.

Auto-Modus (☼): Der Luftbefeuchter wählt die Sprühnebelstufe automatisch gemäß der Qualität der Umgebungsluft.

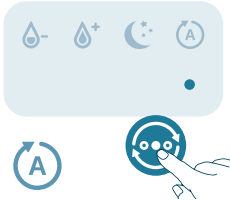

Ruhemodus (☾): Der Luftbefeuchter wird leise bei geringer Sprühnebelstufe betrieben. Nach 3 Sekunden erlischt die Bildschirmbeleuchtung.

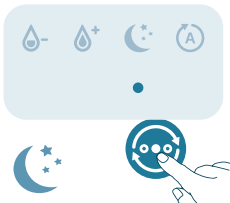

Mittlerer Modus (☁): Der Luftbefeuchter wird mit mittlerer Sprühnebelstufe betrieben.

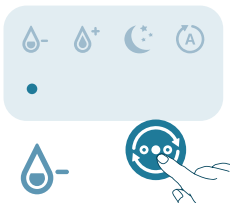

Hoher Modus (☀): Der Luftbefeuchter wird mit der höchsten Sprühnebelstufe betrieben.

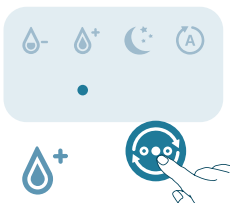

Luftfeuchtigkeit einstellen

Hinweis:

Die standardmäßig eingestellte Luftfeuchtigkeit liegt bei 50 % RH.

Die Luftfeuchtigkeit kann nur im Auto-Modus angepasst werden.

Der Luftbefeuchter wechselt automatisch in den Auto-Modus, wenn Sie die Zielluftfeuchtigkeit in anderen Modi einstellen.

Sie können die Luftfeuchtigkeit anpassen, indem Sie die Luftfeuchtigkeits-Einstelltaste drücken, um zwischen, 40 %, 50 %, 60 % und 70 % zu wählen.

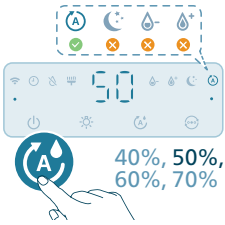

Nutzen der Lichtfunktion

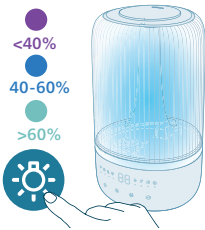

Sie können die Taste drücken, um die Luftfeuchtigkeitsleuchte und das Umgebungslicht einzuschalten oder alle Lichter und das Bedienfeld auszuschalten.

- Der Befeuchter schaltet standardmäßig die Luftfeuchtigkeitsleuchte ein.

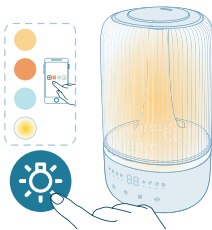

- Drücken Sie die Lichtfunktionstaste, um in den Umgebungslichtmodus zu wechseln. Passen Sie die Helligkeit und Farbe in der Air+ App an.

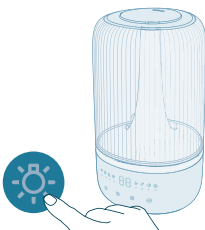

Sie können die Lichtfunktionstaste drücken, um alle Lichter und das Bedienfeld auszuschalten. Drücken Sie zunächst eine beliebige Taste, um das Bedienfeld zu aktivieren, und drücken Sie die Lichttaste erneut, um den gewünschten Lichtmodus in 3 Sekunden einzustellen.

Reinigung und Wartung

Hinweis:

Ziehen Sie vor dem Reinigen des Geräts stets den Netzstecker aus der Steckdose.

Tauchen Sie das Gerät niemals in Wasser oder andere Flüssigkeiten.

Gießen Sie kein Wasser durch die Luftein- und -auslasse.

Verwenden Sie keine Scheuermittel oder aggressive bzw. brennbare Reinigungsmittel wie zum Beispiel Bleiche oder Alkohol, um die Teile des Geräts zu reinigen.

Reinigen des Luftbefeuchters

Reinigen Sie den Luftbefeuchter alle drei Tage oder sobald die Reinigungswarnung angezeigt wird.

Reinigen Sie den Luftbefeuchter regelmäßig innen und außen, damit sich kein Staub ansammelt.

- 1 Wischen Sie Staub mit einem trockenen weichen Tuch vom Luftbefeuchtergehäuse ab.
- 2 Schalten Sie das Gerät aus und ziehen Sie den Netzstecker aus der Steckdose.

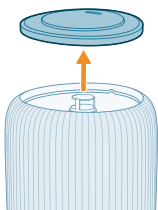
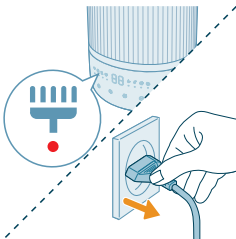

- 3 Entfernen Sie die obere Abdeckung vom Wasserbehälter.

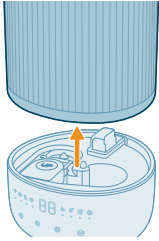

4 Nehmen Sie den Wasserbehälter aus dem Sockel.

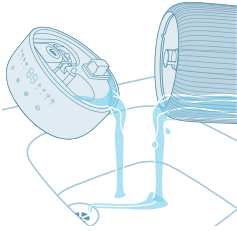

5 Gießen Sie Wasser aus dem Behälter und der Basis.

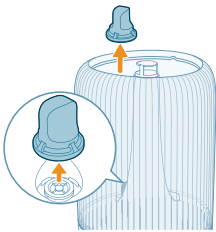

6 Entfernen Sie den Wasserfilter aus dem Wasserbehälter.

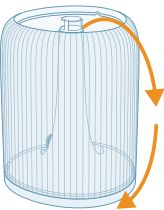

7 Drehen Sie den Wasserbehälter um.

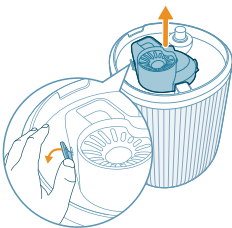

8 Entfernen Sie den Schalldämpfer von der Unterseite des Wasserbehälters.

9 Lösen Sie den Schwimmer von der Basiskammer.

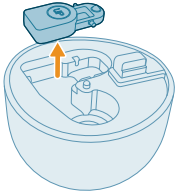

10 Spülen Sie den Wasserbehälter, die obere Abdeckung, den Schwimmer, den Schalldämpfer und den Wasserfilter mit Wasser aus.



11 Wischen Sie die Basis sauber und trocken.

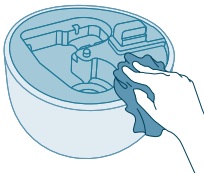

12 Setzen Sie den Schwimmer wieder in die Basiskammer ein.

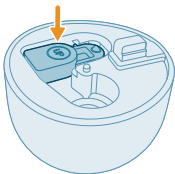

13 Setzen Sie den Wasserfilter wieder in den Wasserbehälter.

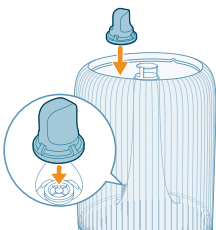

14 Setzen Sie den Schalldämpfer wieder in die Unterseite der Basis.

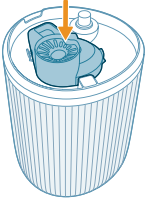

15 Bringen Sie die obere Abdeckung wieder an.

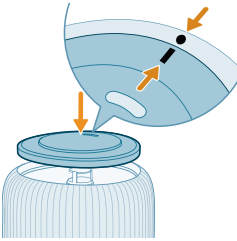

16 Setzen Sie den Wasserbehälter wieder auf die Basis.

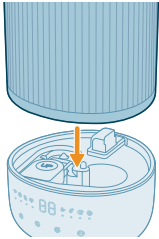

17 Stecken Sie den Netzstecker in die Steckdose.

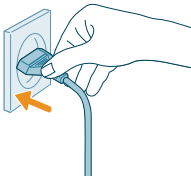

18 Halten Sie die Lichttaste 3 Sekunden lang gedrückt, um die Reinigungszeit zurückzusetzen.



Aromapad und -box reinigen

Für eine effektive Aromatherapie sollte das Aromapad stets gereinigt werden, bevor ein neues ätherisches Öl zum Einsatz kommt. Vermischen Sie keine ätherischen Öle.

1 Nehmen Sie die Aromabox heraus, indem Sie darauf drücken und sie dann herausziehen.

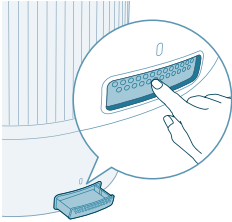

2 Nehmen Sie das Aromapad heraus und spülen Sie das Pad und die Box unter warmem, fließendem Wasser ab.

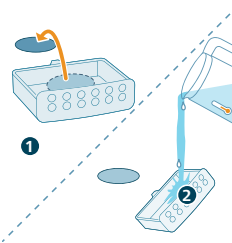

3 Trocknen Sie alles mit einem sauberen Tuch ab und legen Sie das Pad wieder in die Aromabox ein.

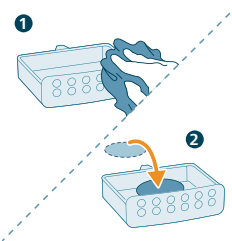

4 Setzen Sie die Aromabox wieder in den Luftbefeuchter ein.

Hinweis: Geben Sie keine flüssigen Reinigungsmittel in das Aromapad oder die Aromabox.

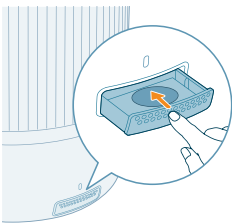

Aromapad austauschen

Wenn das Aromapad nach wiederholtem Waschen verformt oder beschädigt ist, muss es möglicherweise ausgetauscht werden. Verwenden Sie nur offizielle Philips Aromapads, um die Leistung Ihres Luftbefeuchters aufrechtzuerhalten.

Aufbewahrung

- 1 Schalten Sie den Luftbefeuchter aus und ziehen Sie den Netzstecker aus der Steckdose.
- 2 Reinigen Sie den Luftbefeuchter (siehe Kapitel "**Reinigung und Wartung**").
- 3 Lassen Sie alle Teile vor der Aufbewahrung gründlich an der Luft trocknen.
- 4 Bewahren Sie den Luftbefeuchter an einem kühlen, trockenen Ort auf.

Fehlerbehebung

In diesem Kapitel sind die häufigsten Probleme aufgeführt, die beim Gebrauch Ihres Geräts auftreten können. Sollten Sie ein Problem mithilfe der nachstehenden Informationen nicht beheben können, wenden Sie sich bitte an das Philips Service-Center in Ihrem Land.

Problem	Mögliche Lösung
Der Luftbefeuchter funktioniert nicht.	Vergewissern Sie sich, dass der Luftbefeuchter an die Stromversorgung angeschlossen ist.
	Vergewissern Sie sich, dass der Wasserbehälter mit Wasser gefüllt ist und ordnungsgemäß auf die Basis gestellt wurde.
Wenig oder kein Sprühnebel kommt aus der Austrittsdüse.	Schließen Sie den Luftbefeuchter an eine Steckdose an, und schalten Sie das Gerät ein.
	Möglicherweise wurde Ihre Zielluftfeuchtigkeit erreicht.
	Vergewissern Sie sich, dass der Wasserbehälter mit Wasser gefüllt und ordnungsgemäß eingesetzt ist.
	Möglicherweise befindet sich zu viel Wasser in der Basis (über der MAX-Markierung an der Basis). Leeren Sie die Basiskammer. Füllen Sie den Wasserbehälter (nicht die Basiskammer) auf und setzen Sie den Wasserbehälter ordnungsgemäß auf die Basis.
	Stellen Sie sicher, dass die Unterseite der Basis nicht blockiert ist. Der Luftbefeuchter sollte nicht auf Teppiche oder anderen Oberflächen gestellt werden, die die Basis blockieren könnten.
	Bitte achten Sie darauf, dass die Düse nicht blockiert wird.
Die Luftfeuchtigkeit hat sich nicht verändert.	Stellen Sie sicher, dass das Sprühnebelrohr nicht blockiert oder verstopft ist.
	Stellen Sie sicher, dass der Luftbefeuchter auf einer ebenen Fläche steht.
	Die Wassertemperatur ist möglicherweise zu niedrig. Drehen Sie die Sprühnebelstufe auf die höchste Stufe und lassen Sie den Luftbefeuchter eine Weile laufen. Passen Sie dann die gewünschte Einstellung an.
Ihr Raum ist möglicherweise zu stark belüftet. Bitte schließen Sie Türen und Fenster.	

	Ihr Raum ist zu groß. Dieser Luftbefeuchter ist für eine Raumgröße von $\leq 34 \text{ m}^2$ geeignet.
	Stellen Sie den Sprühnebel auf eine höhere Stufe ein.
	Bei Verwendung in einer trockenen Umgebung wird die Feuchtigkeit in der Umgebung von Objekten wie Wänden und Möbeln absorbiert, was die Befeuchtungszeit verlängern kann.
	Reinigen Sie den Luftbefeuchter (siehe Kapitel "Reinigung und Wartung").
Der Luftbefeuchter stellt den Betrieb ein, selbst wenn ich das Gefühl habe, dass die Luft ziemlich trocken ist.	Der Wasserbehälter ist leer. Füllen Sie ihn mit Wasser auf.
	Die eingestellte Zielluftfeuchtigkeit wurde im automatischen Modus erreicht. Das Gerät wird automatisch neu gestartet, sobald die Luftfeuchtigkeit unter der Zielluftfeuchtigkeit liegt.
	Unser Gerät stellt den Betrieb ein, wenn die Luftfeuchtigkeit in der Umgebung bei mehr als 70 % liegt, da dies zum Wachstum von Schimmelpilzen führen kann.
Um den Luftbefeuchter herum befindet sich etwas weißer Staub.	Bei den weißen Ablagerungen handelt es sich um Kalkpartikel, die sich aus Mineralien aus dem Wasser zusammensetzen.
	Verwenden Sie gereinigtes, destilliertes Wasser oder Wasser mit geringem Mineralgehalt, um Kalkablagerungen und die Freisetzung von Mineralien in die Luft zu verhindern.
	Wir empfehlen, die Anti-Kalk-Kartusche zu nutzen, die Ihren Luftbefeuchter vor Kalk schützt und weiße Rückstände auf nahegelegenen Oberflächen verhindert. Sie müssen ihn bei Bedarf austauschen.
Um den Luftbefeuchter herum ist es zu feucht.	Die Luftfeuchtigkeit ist möglicherweise zu hoch. Stellen Sie den Sprühnebel auf eine niedrigere Stufe ein.
Der Luftbefeuchter verströmt einen unangenehmen Geruch.	Anfangs kann der Luftbefeuchter einen leichten Kunststoffgeruch verströmen. Dies ist normal und verschwindet innerhalb weniger Tage vollständig.
	Reinigen Sie den Luftbefeuchter (siehe Kapitel "Reinigung und Wartung").
Meine Aromafunktion funktioniert nicht richtig (zu schwach oder stark).	Verwenden Sie 2 bis 3 Tropfen eines geeigneten ätherischen Öls.
	Bei unterschiedlichen ätherischen Ölen kann die Intensität unterschiedlich wahrgenommen werden.
	Es kann einige Zeit dauern, bis sich der Geruch im ganzen Raum verteilt.

Vom Wasserbehälter tritt Wasser aus.	Vergewissern Sie sich, dass sich im Luftbefeuchter nicht zu viel Wasser befindet.
	Vergewissern Sie sich, dass der Luftbefeuchter nach dem Reinigen oder dem Entfernen des Wasserbehälters zum Nachfüllen von Wasser ordnungsgemäß zusammengesetzt und angeschlossen wird.
	Vergewissern Sie sich, dass der Wasserbehälter ordnungsgemäß aufgestellt ist. Wenn das Problem weiterhin auftritt, setzen Sie sich bitte mit einem Philips Service-Center in Ihrem Land in Verbindung.
Der Luftbefeuchter wird für längere Zeit nicht verwendet. Wie wird er aufbewahrt und wiederverwendet?	Wenn der Luftbefeuchter lange Zeit nicht verwendet wird, können sich Bakterien und Schimmelpilze bilden. Bitte befolgen Sie die folgenden Schritte zur Aufbewahrung und Wiederverwendung.
	Reinigen Sie den Wasserbehälter und die Basis vor der Aufbewahrung gründlich.
Schimmel bildet sich im Inneren des Luftbefeuchters.	Reinigen Sie den Wasserbehälter und die Basis regelmäßig.
Die WLAN-Einrichtung ist nicht erfolgreich.	Stellen Sie sicher, dass Ihr Smartphone mit einem 2,4-GHz-WLAN (Heimnetzwerk) und nicht mit einem 5-GHz-Netzwerk oder öffentlichen WLAN verbunden ist. Für eine erfolgreiche Kopplung empfehlen wir Ihnen, die mobilen Daten auszuschalten, bevor Sie den Kopplungsprozess beginnen.
	Stellen Sie sicher, dass die folgenden Berechtigungen aktiviert sind: "Standort", "Speicher", "Bluetooth" und "Lokales Netzwerk" auf Ihrem Smartphone. Nach erfolgreicher WLAN-Einrichtung können Sie die Berechtigungseinstellungen nach Bedarf ändern.
	Bestätigen Sie, ob Sie das richtige WLAN-Passwort eingegeben haben. Beim Passwort wird zwischen Groß- und Kleinschreibung unterschieden. Es sind maximal 63 Zeichen zulässig. Sonderzeichen sind nicht erlaubt.
	Stellen Sie sicher, dass der Netzwerkname Ihres Heim-WLAN korrekt ist. Beachten Sie bei der Eingabe des Netzwerknamens die Groß- und Kleinschreibung.
	Wenn Sie ein VPN auf Ihrem Smartphone verwenden, schalten Sie es aus, bevor Sie mit dem Kopplungsvorgang beginnen.
	Wenn für Ihren Router eine Whitelist eingerichtet ist, die die Kopplung blockiert, deaktivieren Sie die Whitelist, um eine erfolgreiche Verbindung sicherzustellen.
	Stellen Sie sicher, dass sich sowohl Ihr Gerät als auch Ihr Smartphone in einem Abstand von höchstens 10 Metern zum Router befinden.

Stellen Sie sicher, dass die App auf die neueste Version aktualisiert wurde.

Um eine starke WLAN-Verbindung sicherzustellen, stellen Sie das Gerät nicht in der Nähe anderer elektronischer Geräte, heller Lichtquellen oder Signalstationen auf, die Störungen verursachen könnten. Wenn Verbindungsprobleme auftreten, entfernen Sie das Gerät von diesen Quellen und versuchen Sie, es erneut mit dem WLAN-Netzwerk zu verbinden.

Im Hilfeabschnitt der App finden Sie umfassende und aktuelle Tipps zur Fehlerbehebung.

Garantie und Support

Versuni bietet für das Produkt eine zweijährige Garantie ab dem Kaufdatum. Die Garantie kommt nicht zu tragen, wenn ein Defekt auf eine falsche Benutzung oder auf eine mangelhafte Wartung zurückzuführen ist. Unsere Garantie beeinträchtigt Ihre gesetzlichen Rechte als Verbraucher nicht. Besuchen Sie bitte unsere Website **www.philips.com/support**, um weitere Informationen zu erhalten oder die Garantie in Anspruch zu nehmen.

Bestellen von Ersatz- oder Zubehörteilen

Wenn Sie ein Teil ersetzen müssen oder ein zusätzliches Teil kaufen möchten, wenden Sie sich an Ihren Philips Händler oder besuchen Sie **www.philips.com/support**.

Falls Sie Probleme haben, die Teile zu erhalten, kontaktieren Sie bitte das Philips Service-Center in Ihrem Land.

Tähtis!

Enne seadme kasutamist lugege hoolikalt seda olulist teavet sisaldavat brošüüri ja hoidke see edaspidiseks alles.

Parima jõudluse tagamiseks soovitame võtta kasutusele oma seadme uusim versioon. Värskendada saab rakenduse Air+ abil.

Oht!

- Ärge pihustage seadme läheduses tuleohtlikke materjale nagu putukamürki või lõhnaõli.
- Elektrilöögi ja/või tuleohtu ärahoidmiseks ärge puhastage seadet vee või muu vedeliku ega (kergestisüttiva) pesuainega.
- Veepaagis olev vesi ei sobi joomiseks. Ärge jooge seda vett ise ega andke loomadele, samuti ärge kasutage seda taimede kastmiseks. Valage veepaak tühjaks äravoolu.

Hoiatus

- Pidage meeles, et kõrge niiskustase võib soodustada bioloogiliste organismide kasvu keskkonnas.
- Ärge laske õhuniisutaja ümbrus niiskeks või märjaks saada. Niiskuse korral keerake õhuniisutaja väljundivõimsus vähemaks. Kui õhuniisutaja väljundmahtu ei saa vähemaks keerata, kasutage õhuniisutajat vahelduvalt. Ärge laske vett imavattel materjalidel, nagu vaibad, aknakatted, kardinad, ega laudlinad, saada niiskeks.
- Ärge kunagi jätke vett paaki, kui seade ei ole kasutusel.
- Enne õhuniisutaja hoiustamist tühjendage ja puhastage seda. Puhastage õhuniisutajat enne järgmist kasutamist.
- Enne seadme ühendamist vooluvõrku kontrollige, kas seadmele märgitud toitepinge vastab kohaliku elektrivõrgu pingele.
- Kui toitejuhe on rikutud, laske ohtlike olukordade vältimiseks toitejuhe vahetada Philipsi hoolduskeskuses, Philipsi volitatud hoolduskeskuses või kvalifitseeritud isikul.
- Ärge kasutage seadet, kui selle pistik, toitejuhe või seade ise on kahjustatud.
- Seda seadet võivad kasutada lapsed alates 8. eluaastast ning füüsilise, sensoorse või vaimse puudega isikud või isikud, kellel puuduvad kogemused ja teadmised, kui neid valvatakse või neile on antud juhendid seadme ohutu kasutamise kohta ja nad mõistavad sellega seotud ohte. Lapsed ei tohi seadmega mängida. Lapsed ei tohi seadet ilma järelevalveta puhastada ega hooldada.
- Mikroorganismid, mis võivad esineda vees või keskkonnas, kus seadet kasutatakse või hoitakse, võivad veepaagis kasvada ja õhku paiskuda, põhjustades väga tõsiseid terviseriske, kui vett ei uuendata ja paaki ei puhastata korralikult iga kolme päeva tagant.
- Standardne Wi-Fi-liides, mis põhineb standardil 802.11b/g/n/ax sagedusel 2,4 GHz ja mille maksimaalne väljundvõimsus on 64 mW EIRP.
- Bluetoothi versioon 5.2 (LE) sagedusel 2,4 GHz RF-väljundiga vähem kui 10 mW EIRP.

Ettevaatust



- Seade on mõeldud kasutamiseks normaalsetes tingimustes ja ainult koduses majapidamises.
- Asetage seade ja kasutage seda alati kuival, stabiilsel, tasasel ja horisontaalsel pinnal.
- Ärge asetage midagi kodumasina peale ja ärge istuge ega seiske sellel.
- Ärge kasutage seadet gaasiseadmete, küttekehade või kaminade läheduses.
- Ärge asetage seadet otse kliimaseadme alla, vältimaks kondensatsiooni tilkumist seadmele.
- Ärge kasutage seadet pärast siseruumis suitsueraldava putukatõrjevahendi kasutamist või kohtades, kus on õlijääke, põletatud viurukit või keemiliste ainete aurusid.
- Ärge kasutage seadet märgades tingimustes või kõrge ümbritseva temperatuuriga keskkondades nagu vannitoas, tualetis või köögis, või suurte temperatuurimuutustega ruumis.
- Ärge kastke niisutaja alust, toitejuhet ega pistikut vette.
- Tühjendage veepaak ja täitke uuesti iga kolme päeva tagant. Enne uuesti täitmist puhastage seda värske kraaniveega. Eemaldage veepaagi külgedele või sisepindadele kogunenud katlakivi, sade või kile ja pühkige kõik pinnad kuivaks.
- Ühendage seade alati seinakontaktist lahti, kui soovite seadet liigutada, puhastada, veepaaki täita või hooldustöid teha.
- Ärge lisage veepaaki muid aineid peale vee. Ärge lisage vette eeterlikke õlisid ega keemilisi aineid.
- Kasutage puhastatud, destilleeritud või madala mineraalainesisaldusega vett, et vältida katlakivi kogunemist ja mineraalide õhku paiskumist. Ärge kasutage kuuma vett.
- Ärge valage vett avadesse (v.a veepaagi avasse).
- Ärge katke otsikuid kinni, kui niisutaja on sisse lülitatud. Veeudu tuleks juhtida seintest, mööblist, voodipesust ja seadmetest eemale.
- Enne niisutaja mujale viimist eemaldage veepaak aluselt.
- Ärge kunagi asetage toodet pesumasinasse või nõudepesumasinasse. Seda tehakse hävineb.
- Ärge eemaldage niisutaja töötamise ajal veepaaki aluselt ega puudutage kunagi veetorusid ega paagi sees olevaid komponente.
- Eeterlikud õlid pole tootega kaasas. Vajadusel ostke ja kasutage eeterlikke õlisid.
- Enne eeterlike õlide aroomikarpi lisamist veenduge, et toode on elektrivõrgust lahti ühendatud.
- Ärge kasutage aroomikarbis muid aineid peale eeterlike õlide.
- Enne kasutamist lugege ja järgige eeterlike õlide kasutusjuhendit ja ohutut kasutamist.
- Kontrollige eeterliku õli koostisosade teavet oma allergiate suhtes ning välistage kasutamine, kui vaja.
- Konsulteerige ja järgige arsti juhiseid enne eeterliku õli kasutamist, kui olete rase, imetate, teil on hingamisprobleemid või soovite õli imikutel kasutada
- Kui tunnete eeterliku õli kasutamisel end halvasti, ebamugavust või ärritust, lõpetage palun kasutamine.

Elektromagnetväljad (EMV)

See seade vastab elektromagnetväljadega kokkupuute suhtes kohaldatavatele standarditele ja eeskirjadele.

Ümbertöötlus



See sümbol tähendab, et seda toodet ei tohi visata tavaliste olmejäätmete hulka (2012/19/EL).

Järgige elektriliste ja elektrooniliste toodete lahuskogumise kohalikke eeskirju. Õigel viisil kasutusest kõrvaldamine aitab ära hoida võimalikke kahjulikke tagajärgi keskkonnale ja inimese tervisele.

Lihtsustatud ELi vastavusdeklaratsioon

Käesolevaga kinnitab DAP B.V., et raadioseadme tüüp HU1509/HU1510 on vastavuses direktiiviga 2014/53/EL. ELi vastavusdeklaratsiooni täielik tekst on kättesaadav järgmisel internetiaadressil: www.philips.com.

Teie õhuniisuti

Toote ülevaade

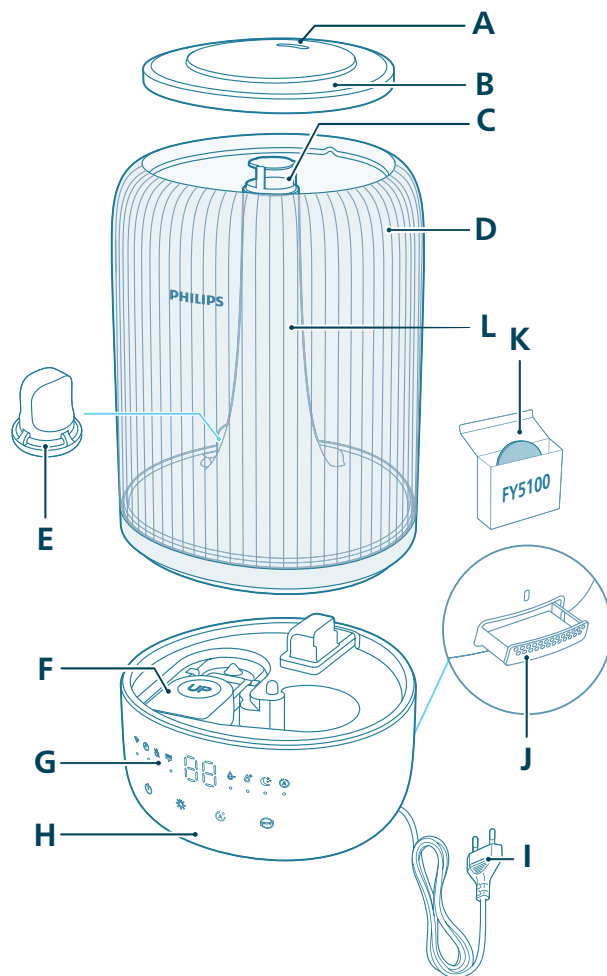

A	Otsak	G	Juhtpaneel
B	Veenõu kate	H	Alus
C	Udu väljumisava	I	Toitepistik
D	Veepaak	J	Aroomikarp

- 1 Veenduge, et ujuk on korralikult paigas.

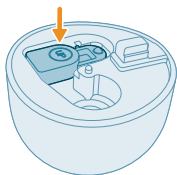

- 2 Eemaldage veepaagi ülemine kaas.

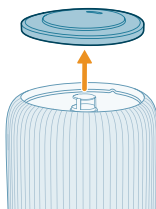

- 3 Veenduge, et veefilter on korralikult kinnitatud.

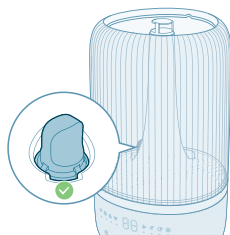

- 4 Täitke veenõu veega. Ärge täitke kuuma veega.

Märkus.

Kasutage puhastatud, destilleeritud või madala mineraalainesisaldusega vett, et vältida katlakivi kogunemist ja mineraalide õhku paiskumist.



- Ärge ületage vee täitmisel veetaseme näidikut.





- Ärge valage vett läbi ultrahelilise udu väljumisava.



- Ärge valage vett otse alusesse.

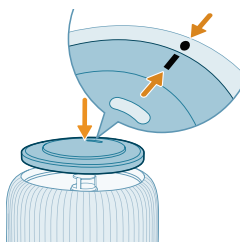

5 Kinnitage ülemine kaas uuesti veepaagi külge.

Aroomi funktsiooni kasutamine

Märkused.

Eeterlikud õlid pole tootega kaasas. Vajadusel ostke ja kasutage ettenähtud eeterlike õlisid.

Enne aroomifunktsiooni kasutamist lugege hoolikalt eeterlike õlide kasutusjuhendit.

Enne eeterlike õlide aroomikarpi lisamist veenduge, et toode on elektrivõrgust lahti ühendatud.

Mitte kasutada muid aineid peale eeterlike õlide.

Enne kasutamist lugege ja järgige eeterlike õlide kasutusjuhendit ja ohutut kasutamist.

Kontrollige eeterliku õli koostisosade teavet oma allergiate suhtes ning välistage kasutamine, kui vaja.

Konsulteerige ja järgige arsti juhiseid enne eeterliku õli kasutamist, kui olete rase, imetate, teil on hingamisprobleemid või soovite õli imikutel kasutada.

Kui tunnete eeterliku õli kasutamisel end halvasti, ebamugavust või ärritust, lõpetage palun kasutamine.

Ärge kasutage aroomifunktsiooni imikutel, rasedatel või naistel laktatsiooniperioodil.

Lisage eeterlikke õlisid ainult otse aroomipadjakesele. Ärge lisage eeterlikke õlisid teistele osadele, vastasel juhul võib õli neid osi kahjustada.

1 Vajutage aroomikarpi, et see automaatselt eemaldada.

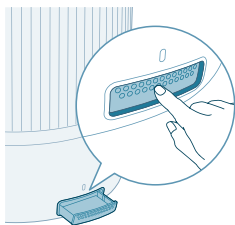

2 Tilgutage 2-3 tilka eeterlikku õli kaasasolevasse aroomipadjale.

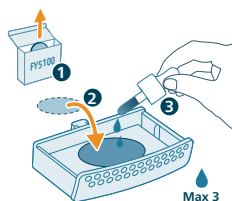

3 Lükake aroomikast seadmesse tagasi.

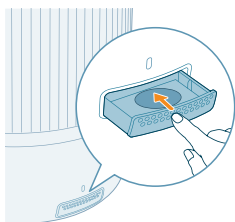

Wi-Fi näidiku mõistmine

Wi-Fi ikooni olek

Oranžina vilkumine

Wi-Fi ühenduse olek

Nutitelefoni ühendamine

Oranžina põlemine	Ühendatud nutitefoniga
Valgena vilkumine	Serveriga ühendamine
Valgena põlemine	Serveriga ühendatud
Väljas	Wi-Fi-funktsioon on keelatud või seadme valgustus on välja lülitatud

Wi-Fi-ühendus



Wi-Fi-ühenduse esmakordne seadistamine

1 Laadige alla ja installige rakendus „Air+“ rakendus App Store'ist või Google Play'st.



2 Sisestage õhuniisuti pistik pistikupessa ja vajutage selle sisselülitamiseks toitenuppu.

- Wi-Fi näidik  vilgub esmakordselt oranžilt.

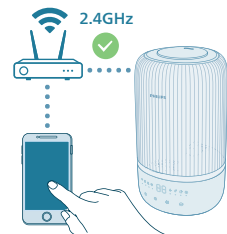

3 Veenduge, et teie nutiseade või tahvelarvuti on edukalt Wi-Fi võrguga ühendatud.

Märkus.

Lubage nutitefonis Bluetooth funktsioon, et tagada sujuv sidumine.

Veenduge, et teie nutitefon oleks ühendatud 2,4 GHz (kodu) WiFi-võrguga, mitte 5 GHz WiFi-võrgu või avaliku WiFi-võrguga. Edukaks sidumiseks soovitage enne sidumisprotsessi alustamist mobiilse andmeside välja lülitada.

4 Käivitage Philips „Air+“ rakendus ja klõpsake nuppu „**Lisage seade**“ või vajutage ekraanil „+“ nuppu. Järgige õhupuhasi võrku ühendamiseks ekraanil kuvatavaid juhiseid.

- Pärast edukat ühendamist jääb WiFi-indikaator ühtlaselt valgeks.



Märkus.

See juhis kehtib ainult siis, kui õhuniisutit seadistatakse esimest korda. Kui võrk on muutunud või seadistus tuleb uuesti läbi viia.

Kui soovite oma nutitelefoni või tahvelarvutiga ühendada rohkem kui ühe õhuniisuti, saate selle lisada rakenduses täiendavatele nutitelefonidele ilma seadmes WiFi-ühendust lähtestamata.

Veenduge, et vahemaa teie nutiseadme või tahvelarvuti ja õhuniisuti vahel on ilma takistusteta vähem kui 10 m.

Wi-Fi-ühenduse lähtestamine

1 Sisestage õhuniisutaja pistik pistikupesasse ja vajutage  õhuniisutaja sisselülitamiseks.

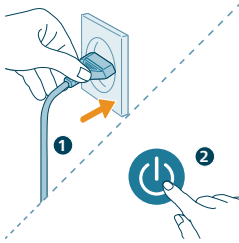

2 Vajutage pikalt  nuppu samal ajal 3 sekundit, kuni kuulete piiksu.

- Õhuniisutaja lülitub sidumisrežiimile.
- Wi-Fi näidik  vilgub oranžilt.

3 Järgige juhiseid 3-4 jaotises "Wi-Fi-ühenduse loomine esimest korda".

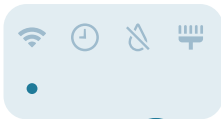

Niisutaja kasutamine

Niisutaja näidikute teave

Suhteline õhuniiskus näitab veeauru kogust atmosfääris. Niiskuse näidikul on neli olekutaset:

Õhuniisutaja näidikul on kolm tuld:

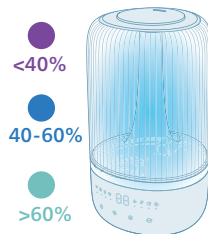

Õhuniisutaja
heledavärviline

Praegune
õhuniiskus

Mida see tähendab?

Lilla	<40 %	Kuiv
Sinine	40 – 60%	Mugav õhuniiskus
Roheline	>60%	Liigne õhuniiskus

Märkus. Vaikimisi on sihtniiskus 50%RH; saate rakenduses määrata soovitud õhuniiskuse vajutades niiskuse seadistamise nuppu.

Veetase

Kui veepaagis pole piisavalt vett, põleb vee täitmise indikaatorituli, õhuniisuti lakkab töötamast. Niisuti jätkab tööd, kui täidate veepaagi uuesti veega.

Veega täitmine

Märkus.

Tühjendage veepaak ja täitke uuesti iga kolme päeva tagant.

Vee lisamisel ärge ületage maksimaalset veetaseme indikaatorit.

Ärge raputage veepaaki, kui seda liigutate, vastasel juhul võib vesi lekkida.

Vee lisamisel järgige jaotises „Esmakordne kasutamine“ toodud juhiseid.

Sisse- ja väljalülitamine

Märkus.

Optimaalse õhuniisutuse saavutamiseks sulgege uksed ja aknad.

Hoidke kardinad õhu sisse- ja väljalaskevast eemal.

Niisuti on kasutatav ümbritseva õhu temperatuurivahemikus: 5–40 °C.

1 Sisestage niisutaja pistik pistikupessa.

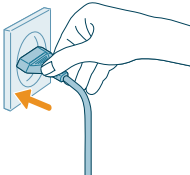

2 Õhuniisutaja sisselülitamiseks vajutage toitenuppu.

- Niisutaja piiksub.
- Õhuniisutaja näidik valib sobiva värvi vastavalt ümbritseva õhuniiskuse tasemele.
- Niisuti töötab keskmises režiimis ja ekraanil kuvatakse praegune niiskustase.



3 Seadme väljalülitamiseks vajutage uuesti toitenuppu.

Märkus. Kui seade jääb pärast VÄLJALÜLITAMIST elektrivõrku, töötab see uuesti SISSELÜLITAMISEL samade sätetega.



Udu suuna reguleerimine

Pöörake otsik sinna poole, kuhu soovite udu suunata.

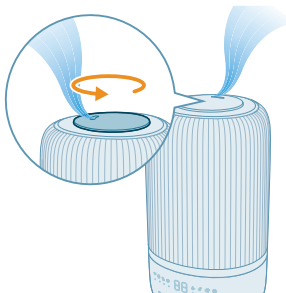

Režiimi sätete muutmine

Saate valida **automaatrežiimi**, **puhkerežiimi**, **üldrežiimi** või **kõrge režiimi** vahel, vajutades režiimi lüliti nuppu.

Automaatrežiim (A): Niisutaja reguleerib udu taset automaatselt vastavalt ümbritseva õhu niiskusele.





Õõrežiim (C): Niisutaja töötab vaikselt madalal udutasemel. Kolme sekundi möödumisel lülitub ekraanivalgustus välja.

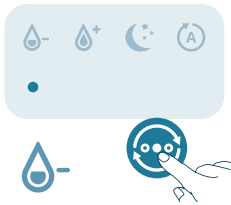

Üldrežiim (D): Niisutaja töötab keskmisel udutasemel.

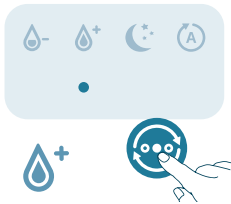

Kõrge režiim (D+): Niisutaja töötab kõrgeimal udutasemel.

Määrake niiskustase

Märkus.

Vaikimisi on niiskuse tase 50%RH.

Niiskustaset saab reguleerida ainult automaatrežiimis.

Niisutaja lülitub automaatselt režiimile Automaatne, kui seate muudes režiimides niiskuse sihttaseme.

Niiskuse taset saate reguleerida, vajutades niisutusseadistuse nuppu, et valida 40%, 50%, 60% või 70%.

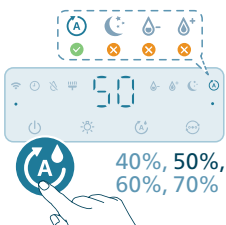

Valgusfunktsiooni kasutamine

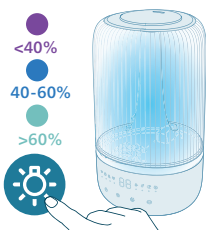

Nupu vajutamisega saate sisse lülitada niiskuse indikaatortule, ümbruse valgustuse või lülitada välja kõik tuled ja juhtpaneeli.

- Niisutaja lülitab vaikimisi sisse niiskustaseme valgustuse.

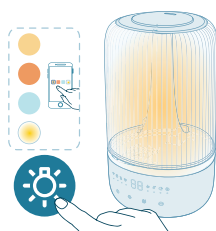

- Ümbritseva valguse režiimile lülitamiseks võite vajutada valgustusfunktsiooni nuppu. Kohandage heledust ja värvi rakenduses Air+.

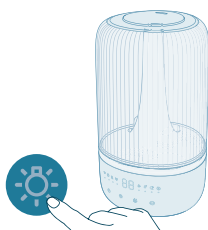

Kõigi tuled ja juhtpaneeli väljalülitamiseks võite vajutada valgustusfunktsiooni nuppu. Vajutage suvalist nuppu, et paneel esmalt äratada, ja vajutage uuesti valguse nuppu, et määrata 3 sekundi pärast soovitud valgusrežiim.

Puhastamine ja korrashoid

Märkus.

Tõmmake seadme pistik alati enne puhastamist seinakontaktist välja.

Ärge kastke seadet vette ega mõne muu vedeliku sisse.

Vältige vee valamist läbi õhu sissevooluavade ja väljalaskeavade.

Ärge kasutage kunagi seadme osade puhastamiseks abrasiivseid, karme või tuleohtlikke puhastusvahendeid nagu valgendi või alkohol.

Niisutaja puhastamine

Puhastage niisutajat, kui puhastuse meeldetuletus on sisse lülitatud või iga kolme päeva järel.

Puhastage niisutajat korrapäraselt nii seest kui ka väljast, et vältida tolmu kogunemist.

- 1 Pühkige tolm kuiva pehme lapiga niisutaja korpusest ära.
- 2 Lülitage seade välja ja eemaldage pistik pistikupesast.

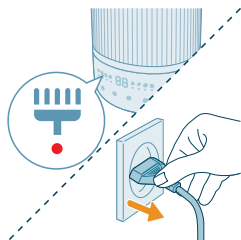

- 3 Eemaldage veepaagi ülemine kaas.

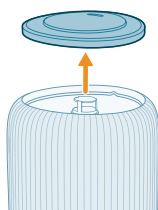

- 4 Võtke veepaak alusest välja.

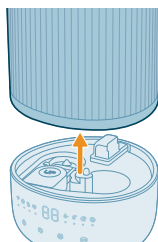

- 5 Valage vesi paagist ja alusest välja.

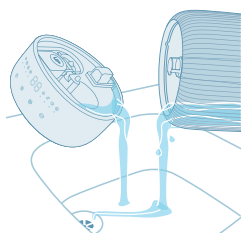

6 Eemaldage veefilter veepaagist.

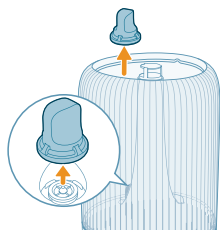

7 Pöörake veepaak tagurpidi.

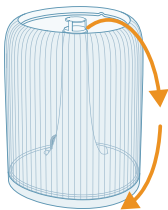

8 Eemaldage helisummuti veepaagi põhjast.

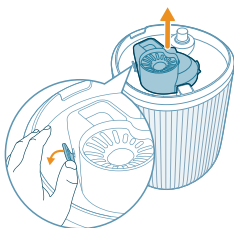

9 Eemaldage ujuk aluskambrist.

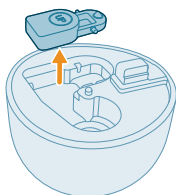

10 Loputage veepaaki, ülemist kaant, ujukit, helisummutit ja veefiltrit veega.

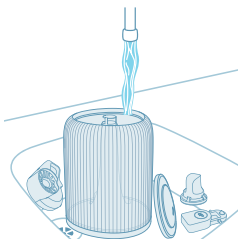

11 Pühkige alus puhtaks ja kuivaks.

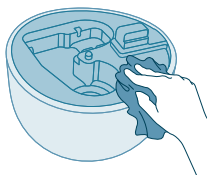

12 Asetage ujuk tagasi aluskambrisse.

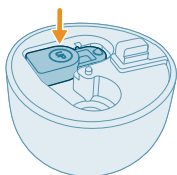

13 Asetage veefilter tagasi veepaaki.

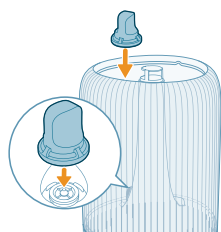

14 Asetage helisummuti tagasi aluse põhja.

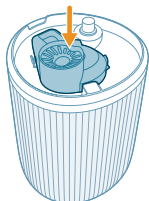

15 Kinnitage uuesti ülemine kaas.

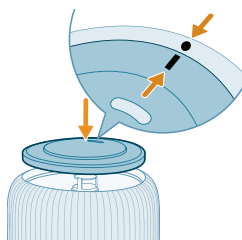

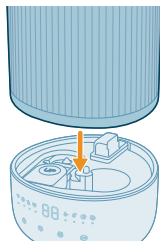

16 Paigaldage veepaak uuesti alusele.

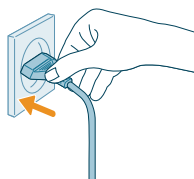

17 Sisestage toitejuhe pistikupessa.

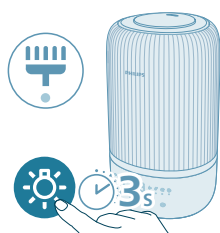

18 Puhastusaja lähtestamiseks vajutage ja hoidke valguse nuppu 3 sekundit all.

Aroomipadja ja -karbi puhastamine

Tõhusaks aroomiteraapiaks tuleks aroomipadi alati enne uue eeterlike õlide segu kasutamist puhastada. Ärge segage omavahel eeterlike õlide segusid.

1 Eemaldage aroomikarp, vajutades seda sisse ja seejärel tõmmates välja.

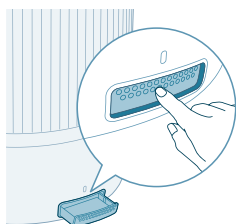

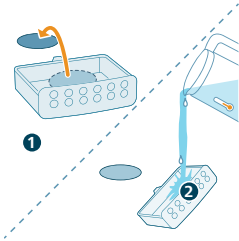

2 Eemaldage aroomipadi ja loputage padi ja karp sooja jooksva vee all.

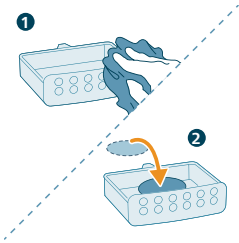

3 Kuivatage puhta lapiga ja asetage padi tagasi aroomikasti.

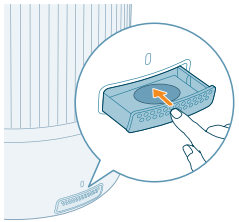

4 Asetage aroomikarp tagasi õhuniisutaja sisse

Märkus. Ärge valage vedelaid puhastusvahendeid aroomipadjale või kasti.

Aroomipadja asendamine

Kui aroomipadi deformeerub või kahjustub pärast korduvat pesemist, võib see vajada välja vahetamist. Õhuniisuti jõudluse säilitamiseks kasutage ainult ametlikke Philipsi aroomipadjakesi.

Hoiustamine

- 1 Lülitage õhuniisuti välja ja eemaldage pistik pistikupesast.
- 2 Puhastage niisutusfiltrit (vt ptk „**Puhastamine ja hooldus**“).
- 3 Laske kõikidel osadel enne hoiustamist õhu käes kuivada.
- 4 Hoidke seadet ohutus ja kuivas kohas.

Veaotsing

See peatükk annab ülevaate üldistest probleemidest, mis võivad selle seadmega seoses tekkida. Kui te ei suuda probleemi alltoodud teabe abil lahendada, võtke ühendust oma riigi klienditeeninduskeskusega.

Problem

Võimalik lahendus

Niisutaja ei tööta.	Veenduge, et niisutajal on toiteallikas. Kontrollige, et veepaak oleks veega täidetud ja veepaak oleks korralikult alusele asetatud.
Udu väljumisavast tuleb udu vähe või üldse mitte.	Sisestage niisutaja pistik pistikupessa ja lülitage see sisse. See võib olla saavutanud oma sihtniiskuse määra. Kontrollige, et veepaak on veega täidetud ja korralikult paigaldatud.
	Aluses võib olla liiga palju vett (üle alusele märgitud MAX-taseme). Tühjendage aluskamber. Täitke veepaak (mitte aluskamber) uuesti ja asetage veepaak korralikult alusele.
	Kontrollige, et aluse põhi ei oleks blokeeritud. Niisutajat ei tohi asetada vaibale või muudele pindadele, mis võivad alust blokeerida. Kontrollige, et otsik poleks blokeeritud.
	Kontrollige, et udutoru poleks blokeeritud ega ummistunud.
	Kontrollige, et niisutaja oleks tasasel pinnal.
	Vee temperatuur võib olla liiga madal. Lülitage udu tase kõrgeimale seadistusele ja laske niisutajal mõnda aega töötada, seejärel reguleerige soovitud seadistus.
Niiskustaseme muutust pole märgata.	Teie tuba võib olla liiga ventileeritud. Sulgege ukсед ja aknad. Teie ruum on liiga suur. See õhuniisuti sobib ruumi suurusega ≤34m ² . Keerake udutase kõrgemale.
	Kui seda kasutatakse kuivas keskkonnas, imendub niiskus ümbritsevasse esemetesse, näiteks seintesse ja mööblisse, mis võib pikendada niisutamise aega. Niisutaja puhastamine (vt peatükki „Puhastamine ja hooldus“).
Niisutaja peatub isegi siis, kui ma tunnen, et keskkond on üpris kuiv.	Veepaak on tühi, palun täitke see uuesti veega. Kui niiskuse tase toote ümber on saavutanud sihtväärtuse automaatrežiimis, käivitub see automaatselt uuesti, kui niiskuse tase langeb sihtväärtusest madalamale. Meie seade lõpetab töö, kui niiskuse tase toote ümber on üle 70%, sest see võib põhjustada mitmesuguse seenhallituse kasvu.
Niisutaja ümber on valget tolmu.	Valgeid sadestisi nimetatakse katlakiviks ja see koosneb mineraalidest ning veest.

	Kasutage puhastatud, destilleeritud või madala mineraalainesisaldusega vett, et vältida katlakivi kogunemist ja mineraalide õhku paiskumist.
	Soovitame kasutada katlakivivastast kasseti, et kaitsta oma niisutajat katlakivi eest ja vältida valgete jääkide tekkimist lähedalasuvatele pindadele. Vajadusel peate selle välja vahetama.
Niisutaja ümber on liiga märg.	Niiskuse tase võib olla liiga kõrge. Keerake udu tase madalamale seadistusele.
Niisutajast tuleb ebameeldivat lõhna.	Paaril esimesel korral, kui õhupuhastit kasutate, võib eralduda plastiku lõhna. See on normaalne ja lõhn kaob paari päeva jooksul täielikult.
	Puhastage niisutajat (vt peatükki „Puhastamine ja hooldus“).
Minu aroomifunktsioon ei tööta hästi (liiga nõrk või tugev).	Kasutage korralikult 2-3 tilka eeterlikku õli.
	Erinevad eeterlikud õlid võivad olla erineva intensiivsusega.
	Lõhna aurustumine kogu ruumis võtab aega.
Veepaak lekib.	Veenduge, et niisutaja ei oleks veega ületäidetud.
	Kontrollige, et niisutaja on korralikult kokku pandud / ühendatud iga kord pärast selle puhastamist või pärast veepaagi täitmiseks eemaldamist.
	Veenduge, et veepaak oleks korralikult paigaldatud. Probleemi püsimisel pöörduge oma riigi klienditeeninduskeskusesse.
Kuidas niisutajat hoiustada ja taas kasutusele võtta, kui seda pikka aega ei kasutata?	Kui niisutajat pikka aega ei kasutata, võivad kasvama hakata bakterid ja hallitus. Järgige hoiustamisel ja taas kasutusele võtmisel allolevaid juhiseid.
	Enne hoiustamist puhastage veepaak ja alus põhjalikult.
Niisutaja sees kasvab hallitus.	Puhastage veepaaki ja alust regulaarselt.
Wi-Fi-seadistus ei õnnestunud.	Veenduge, et teie nutitelefon oleks ühendatud 2,4 GHz (kodu) WiFi-võrguga, mitte 5 GHz WiFi-võrgu või avaliku WiFi-võrguga. Edukaks sidumiseks soovitame enne sidumisprotsessi alustamist mobiilse andmeside välja lülitada.
	Veenduge, et olete andnud järgmised load: „Asukoht“, „Hoiustamine“, „Bluetooth“ ja „Kohalik võrk“ teie nutitelefoni. Pärast edukat WiFi seadistamist saate lubade seadeid vastavalt soovile muuta.
	Veenduge, et olete sisestanud õige WiFi parooli. Parool on tõstutundlik ja võib olla maksimaalselt 63 tähemärki. Erisümbboleid ei aktsepteerita.

Veenduge, et teie koduse WiFi-võrgu nimi oleks õige. Võrgu nimi on tõstutundlik.

Kui kasutate oma nutitelefoni VPN-i, lülitage see enne sidumisprotsessi alustamist välja.

Kui teie ruuteril on sidumise blokeerimiseks seadistatud valge nimekiri, keelake see eduka ühenduse tagamiseks.

Veenduge, et teie seade ja nutitelefoni oleksid ruuterist 10 meetri raadiuses.

Veenduge, et rakendus oleks värskendatud viimasele versioonile.

Tugeva WiFi-ühenduse tagamiseks vältige seadme asetamist muude elektroonikaseadmete, eredate valgusallikate või signaalijaamade lähedusse, mis võivad põhjustada häireid. Kui teil on ühenduvusprobleeme, viige seade nendest allikatest eemale ja proovige see uuesti WiFi-võrguga ühendada.

Vaadake rakenduse spikrist põhjalikke ja asjakohaseid tõrkeotsingu näpunäiteid.

Garantii ja tootetugi

Versuni annab pärast ostmist sellele tootele kaheaastase garantii. Garantii ei kehti, kui defekt tuleneb valest kasutamisest või puudulikust hooldusest. Meie garantii ei mõjuta teie seadusest tulenevaid tarbijaõigusi. Lisateabe saamiseks või garantii kasutamiseks külastage meie veebisaiti www.philips.com/support.

Varuosade või tarvikute tellimine

Kui te peate mõnd osa vahetama või soovite lisaosa tellida, pöörduge Philipsi toodete edasimüüja poole või külastage veebilehte www.philips.com/support.

Kui teil on osade muretsemisega raskusi, pöörduge oma riigi Philipsi klienditeeninduskeskusesse.

Importante

Antes de usar el aparato, lea atentamente este folleto de instrucciones, que contiene información importante y consérvelo por si necesitara consultarlo en el futuro.

Para garantizar el mejor rendimiento, le recomendamos actualizar el firmware del aparato a la versión más reciente. Puede realizar esta actualización a través de la aplicación Air+.

Peligro

- No pulverice materiales inflamables, como insecticidas o fragancias alrededor del aparato.
- No lave el aparato con agua ni con cualquier otro líquido o detergente (inflamable) para evitar el riesgo de incendio o de descargas eléctricas.
- El agua del depósito no es apta para el consumo. No beba esta agua ni la utilice para dar de beber a animales o regar plantas. Cuando vacíe el depósito de agua, vierta el agua por el desagüe.

Advertencia

- Tenga en cuenta que los altos niveles de humedad pueden fomentar el crecimiento de organismos biológicos en el entorno.
- No deje que el área alrededor del humidificador se humedezca o se moje. Si la zona se humedece, reduzca la salida del humidificador. Si el volumen de salida del humidificador no se puede reducir, utilice el humidificador de forma intermitente. No deje que materiales absorbentes, como alfombras, cortinas o manteles, se humedezcan.
- No deje nunca agua en el depósito cuando el aparato no esté en uso.
- Vacíe y limpie el humidificador antes de guardarlo. Limpie el humidificador antes de utilizarlo de nuevo.
- Antes de enchufar el aparato, compruebe si el voltaje indicado en el mismo se corresponde con el voltaje de la red local.
- Si el cable de alimentación está dañado, debe ser sustituido por Philips o por un centro de servicio autorizado por Philips u otro personal cualificado con el fin de evitar situaciones de peligro.
- No utilice el aparato si la clavija, el cable de alimentación o el propio aparato están dañados.
- Este aparato pueden usarlo niños a partir de 8 años, personas con capacidad física, psíquica o sensorial reducida y personas sin los conocimientos y la experiencia necesarios siempre que lo hagan bajo supervisión o hayan recibido instrucciones sobre cómo utilizar el aparato de forma segura y conozcan los riesgos que conlleva su uso. No permita que los niños jueguen con el aparato. Los niños no deben llevar a cabo la limpieza ni el mantenimiento a menos que lo hagan bajo supervisión.
- Puede haber microorganismos en el agua o en el ambiente donde se utiliza o almacena el aparato que podrían proliferar en el depósito de agua y dispersarse en el aire, provocando riesgos para salud muy graves si el agua no se renueva y el tanque no se limpia correctamente cada 3 días.
- Interfaz Wi-Fi estándar basada en 802.11b/g/n/ax a 2,4 GHz con una potencia de salida máxima de 64 mW EIRP.

- Bluetooth versión 5.2 (LE) a una frecuencia de 2,4 GHz con salida de RF inferior a 10 mW EIRP.

Precaución

- El aparato está diseñado únicamente para su uso doméstico en condiciones de funcionamiento normales.
- Ponga y utilice siempre el aparato sobre una superficie seca, estable, plana y horizontal.
- No coloque nada sobre el aparato ni se siente o se ponga de pie sobre el mismo.
- No utilice el aparato cerca de aparatos de gas, sistemas de calefacción ni chimeneas.
- No coloque el aparato directamente bajo un sistema de aire acondicionado para evitar que el agua condensada caiga sobre él.
- No use este aparato si ha utilizado insecticidas domésticos que producen humo, ni en lugares donde haya residuos oleosos, incienso encendido o gases químicos.
- No utilice el aparato en entornos húmedos o con una temperatura ambiente elevada, como el baño, el aseo o la cocina, o en una habitación con cambios de temperatura extremos.
- No sumerja la base del humidificador, el cable de alimentación ni el enchufe en agua.
- Vacíe el depósito de agua y rellénelo cada tres días. Antes de rellenarlo, límpielo con agua fresca del grifo. Retire la cal, los depósitos o las películas que se hayan formado en los lados del depósito de agua o en las superficies interiores y seque todas las superficies.
- Desenchufe siempre el aparato para moverlo, limpiarlo, rellenar el agua o realizar otras tareas de mantenimiento.
- No introduzca ninguna sustancia que no sea agua en el depósito de agua. No añada aceites esenciales ni sustancias químicas al agua.
- Utilice agua destilada purificada o con bajo contenido mineral para evitar la acumulación de cal y la dispersión de minerales en el aire. No utilice agua caliente.
- No vierta agua en ninguna abertura excepto en el depósito de agua.
- No cubra las boquillas mientras el humidificador está encendido. La pulverización debe orientarse en dirección contraria a paredes, muebles, ropa de cama y electrodomésticos.
- Retire el depósito de agua de la base antes de mover el humidificador.
- Nunca coloque el producto en una lavadora ni en el lavavajillas. Esto podría destruirlo.
- Mientras funciona el humidificador, no retire el depósito de agua de la base y toque nunca los conductos de agua ni cualquier componente interno del depósito.
- El producto no incluye aceites esenciales. Compre y utilice los aceites esenciales si es necesario.
- Asegúrese de que el producto está desconectado de la alimentación antes de verter aceites esenciales en la caja de aroma.
- No use sustancias que no sean aceites esenciales a la caja de aroma.



- Lea y siga las instrucciones de seguridad y uso del aceite esencial antes de usarlo.
- Consulte la información sobre los ingredientes del aceite esencial para no utilizarlo si tiene alergia a alguno de ellos.
- Consulte y siga las recomendaciones de su médico antes de usar aceites esenciales cerca de bebés, mujeres embarazadas o en periodo de lactancia o si sufre afecciones respiratorias.
- Si siente cualquier malestar, irritación o molestia al usar el aceite esencial, deje de usarlo.

Campos electromagnéticos (CEM)

Este aparato cumple los estándares y normativas aplicables sobre exposición a campos electromagnéticos.

Reciclaje



Este símbolo significa que este producto no debe desecharse con la basura normal del hogar (2012/19/UE).

Siga la normativa de su país con respecto a la recogida de productos eléctricos y electrónicos. El correcto desecho de los productos ayuda a evitar consecuencias negativas para el medioambiente y la salud humana.

Declaración de conformidad de la UE simplificada

Por la presente, DAP B.V. declara que el equipo de radio tipo HU1509/HU1510 cumple la Directiva 2014/53/EU. El texto completo de la declaración de conformidad de la UE está disponible en la siguiente dirección de Internet: www.philips.com.

E	Filtro de agua	K	Almohadillas aromáticas (FY5100)
F	Flotador	L	Tubo de vapor

Descripción de los controles



Botones de control:

	Botón de encendido/apagado		Botón de función de luz
	Botón de configuración de humedad		Conmutador de modo

Mantenga pulsados los botones durante 3 segundos:

	Restablecimiento de limpieza		Restablecimiento del Wi-Fi
--	------------------------------	--	----------------------------

Panel de visualización:

	Modo Auto		Modo Sueño
	Indicador Wi-Fi		Modo medio
	Modo Alto		Alerta de limpieza del humidificador
	Indicador de rellenado de agua		Indicador de temporizador (disponible en la aplicación)

Introducción

Primer uso

Nota:

Retire todos los materiales de embalaje antes del primer uso.

Retire el depósito de agua del soporte y retire todas las cintas adhesivas.

Limpie todas las piezas antes del primer uso.

Coloque el humidificador sobre una superficie firme, plana e impermeable asegurándose de que esté a una distancia mínima de 30 cm de las paredes.

Asegúrese de que el vapor esté orientado lejos de paredes, muebles y otros aparatos.

- 1 Asegúrese de que el flotador esté bien colocado.

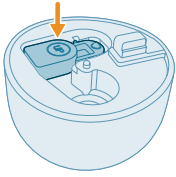

- 2 Retire la cubierta superior del depósito de agua.

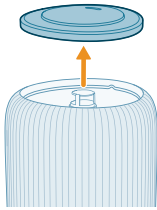

- 3 Asegúrese de que el depósito de agua esté bien colocado.

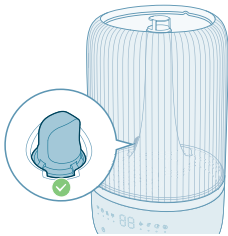

- 4 Llene el depósito con agua. No lo llene con agua caliente.

Nota:

Utilice agua destilada purificada o con bajo contenido mineral para evitar la acumulación de cal y la dispersión de minerales en el aire.



- No supere la indicación del nivel de agua.

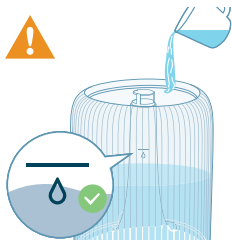



- No vierta agua a través de la salida de vapor ultrasónico.



- No vierta agua directamente en la base.

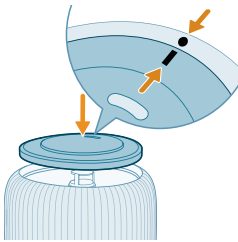

5 Vuelva a instalar la cubierta superior en el depósito de agua.

Uso de la función de aroma

Notas:

El producto no incluye aceites esenciales. Compre y utilice los aceites esenciales prescritos si es necesario.

Lea detenidamente el manual de usuario de los aceites esenciales antes de utilizar la función de aroma.

Asegúrese de que el producto está desconectado de la alimentación antes de verter aceites esenciales en la caja de aroma.

No utilice otras sustancias que no sean aceites esenciales.

Lea y siga las instrucciones de seguridad y uso del aceite esencial antes de usarlo.

Consulte la información sobre los ingredientes del aceite esencial para no utilizarlo si tiene alergia a alguno de ellos.

Consulte y siga las recomendaciones de su médico antes de usar aceites esenciales cerca de bebés, mujeres embarazadas o en periodo de lactancia, o si sufre afecciones respiratorias.

Si siente cualquier malestar o experimentas irritación o molestia al usar los aceites esenciales, deje de usarlos.

No utilice la función de aroma de aceites esenciales en presencia de bebés, embarazadas ni mujeres en periodo de lactancia.

Añada solo aceites esenciales directamente a la almohadilla aromática. No añada aceites esenciales a otras piezas. De lo contrario, el aceite dañará las piezas.

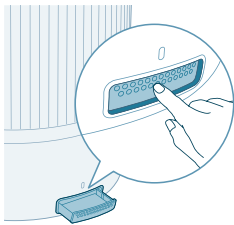

1 Presione la caja de aroma para expulsarla automáticamente.

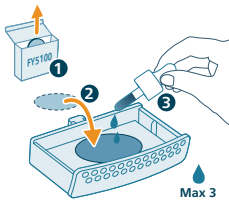

2 Añada 2 o 3 gotas de aceites esenciales a la almohadilla aromática suministrada.

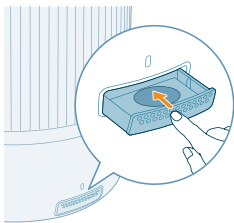

3 Empuje la caja de aroma para introducirla en el aparato.

Explicación del indicador de Wi-Fi

Estado del icono de Wi-Fi

Parpadeo en naranja

Estable en naranja

Estado de la conexión Wi-Fi

Conexión a un smartphone

Conectado al smartphone

Parpadeo en blanco	Conectándose al servidor
Estable en blanco	Conectado al servidor
Desactivado	La función de Wi-Fi está desactivada o las luces del dispositivo están apagadas

Conexión Wi-Fi



Configuración de la conexión Wi-Fi por primera vez

1 Descargue e instale la aplicación "Air+" de Philips desde el App Store o Google Play.



2 Enchufe el humidificador a la toma de corriente y pulse el botón de encendido para encenderlo.

- El indicador Wi-Fi  parpadea en naranja por primera vez.



3 Asegúrese de que su smartphone o tableta están correctamente conectados a la red Wi-Fi.

Nota:

Active la función Bluetooth en su smartphone para garantizar un emparejamiento sencillo.

Asegúrese de que su smartphone esté conectado a una red Wi-Fi de 2,4 GHz (doméstica) y no a una pública o de 5 GHz. Para que el emparejamiento se realice correctamente, le recomendamos que desactive los datos móviles antes de iniciar el proceso.



4 Abra la aplicación Philips "Air+" y toque "Añadir un dispositivo" o el botón "+" de la parte superior de la pantalla. Siga las instrucciones en pantalla para conectar el purificador de aire a su red.

- Cuando la conexión se haya establecido correctamente, el indicador Wi-Fi se encenderá en blanco fijo.

Nota:

Esta instrucción es válida únicamente cuando el humidificador se configura por primera vez. Si la red ha cambiado, se debe realizar de nuevo la configuración.



Si quiere conectar más de un humidificador al smartphone o tableta, puede añadirlos en la aplicación en otros smartphones sin tener que restablecer la conexión Wi-Fi del dispositivo.

Asegúrese de que la distancia entre su smartphone o tableta y el humidificador sea inferior a 10 m y de que no haya obstáculos entre ellos.

Restablecer la conexión Wi-Fi

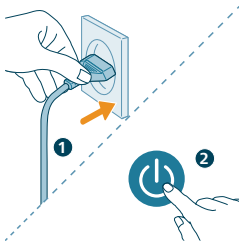
1 Conecte el enchufe del humidificador a la toma de corriente y pulse  para encenderlo.



- 2 Mantenga pulsado el botón  durante 3 segundos hasta que oiga un pitido.
- El humidificador inicia el modo de emparejamiento.
 - El indicador Wi-Fi  parpadea en naranja.
- 3 Siga los pasos 3 y 4 de la sección "Configuración de la conexión Wi-Fi por primera vez".

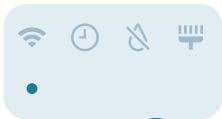

Uso del humidificador

Explicación de la luz del nivel de humedad

La humedad relativa representa la cantidad de vapor de agua en la atmósfera. El indicador de humidificación tiene cuatro niveles de estado:

La luz de humidificación tiene tres colores:

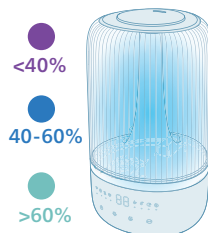

Color de la luz de humidificación

Humedad actual

¿Qué significa?

Morado

<40%

Secado

Azul	40 - 60%	Humedad cómoda
Verde	>60 %	Demasiada humedad

Nota: La humedad objetivo predeterminada es del 50 % de HR, pero puede establecer el nivel que desee pulsando el botón de ajuste de humedad.

Nivel de agua

Cuando no haya suficiente agua en el depósito, el indicador de llenado se encenderá, el humidificador dejará de funcionar y reanudará el funcionamiento cuando rellene el depósito de agua.

Llenado del depósito de agua

Nota:

Vacíe el depósito de agua y rellénelo cada tres días.

Al rellenar el depósito, no supere el nivel máximo de agua.

No sacuda el depósito de agua cuando lo mueva, ya que el agua puede verterse.

Siga los pasos descritos en la sección "Primer uso" para llenar el depósito de agua.

Encendido y apagado

Nota:

Para obtener un rendimiento óptimo de la humidificación, cierre las puertas y ventanas.

Mantenga las cortinas alejadas de la entrada o la salida de aire.

El humidificador es apto para su uso a temperaturas ambiente de entre 5 y 40 °C.

- 1 Enchufe el humidificador a una toma de corriente.

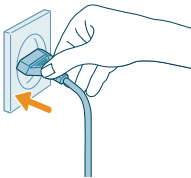

2 Pulse el botón de encendido para encender el humidificador.

- El humidificador emite un pitido.
- La luz de nivel de humedad selecciona automáticamente el color más apropiado según el nivel de humedad del ambiente.
- El humidificador funciona en modo Medio y muestra el nivel de humedad actual en la pantalla.



3 Vuelva a pulsar el botón de encendido para apagar el humidificador.

Nota: Si el humidificador se mantiene enchufado a la toma de corriente después de apagarlo, seguirá funcionando con la misma configuración cuando vuelva a encenderse.



Ajuste de la dirección del vapor

Gire la boquilla en la dirección que prefiera que se emita el vapor.

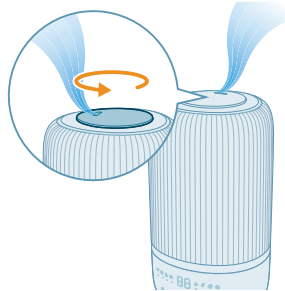

Cambio de la configuración de modo

Para elegir entre los modos **Auto**, **Sueño**, **Medio** o **Alto**, pulse el botón conmutador de modo.

Modo Auto (A): el humidificador ajusta automáticamente el nivel de vapor según la humedad del aire ambiente.





Modo Sueño (☾): el humidificador funciona de forma silenciosa con un nivel de vapor bajo. Las luces de la pantalla se apagan después de 3 segundos.

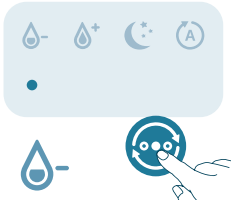

Modo Medio (☾+): el humidificador funciona con un nivel de vapor medio.

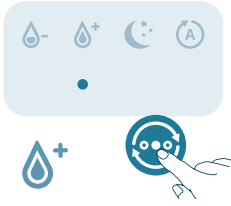

Modo Alto (☾+): el humidificador funciona con el nivel de vapor más alto.

Ajuste del nivel de humedad

Nota:

El nivel de humedad predeterminado es del 50 % de HR.

El nivel de humedad solo se puede ajustar en el modo Auto.

El humidificador cambiará automáticamente al modo Auto cuando establezca el nivel de humedad deseado en otros modos.

Puede ajustar el nivel de humedad pulsando el botón de ajuste de humedad para elegir entre 40 %, 50 %, 60 % o 70 %.

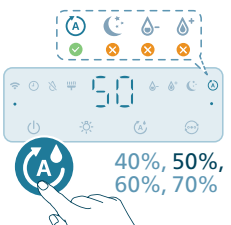

Uso de la función de luz

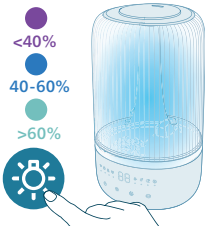

Pulse el botón para encender, atenuar o apagar la luz de nivel de humedad, la iluminación ambiental o apagar todas las luces y el panel de control.

- El humidificador encenderá automáticamente la luz de nivel de humedad por defecto.

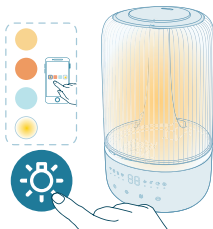

- Puede pulsar el botón de función de luz para cambiar al modo de luz ambiental. Ajuste el brillo y el color en la aplicación Air+.

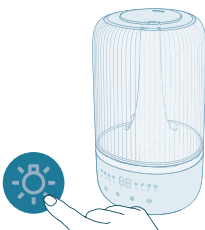

Pulse el botón de la función de luz para apagar todas las luces y el panel de control. Pulse cualquier botón para activar primero el panel y vuelva a pulsar el botón de luz para establecer el modo de iluminación que desee en 3 segundos.

Limpeza y mantenimiento

Nota:

Desenchufe siempre el aparato antes de limpiarlo.

No sumerja nunca el aparato en agua u otros líquidos.

Evite verter agua a través de las entradas y salidas de aire.

Nunca utilice productos de limpieza abrasivos, agresivos o inflamables, como lejía o alcohol, para limpiar cualquier parte del aparato.

Limpeza del humidificador

Limpe el humidificador cuando se active la alerta de limpieza o cada tres días.

Limpe regularmente el interior y el exterior del humidificador para evitar que se acumule el polvo.

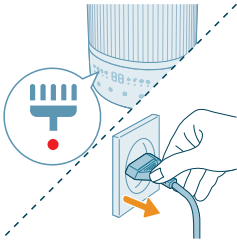

- 1 Limpie el polvo del humidificador con un paño seco y suave.
- 2 Apague el aparato y desconéctelo de la toma de corriente.

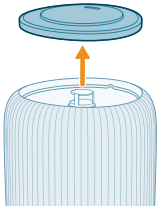

- 3 Retire la cubierta superior del depósito de agua.

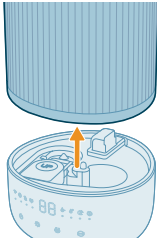

- 4 Extraiga el depósito de agua de la base.

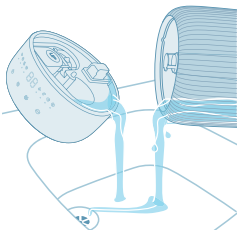

- 5 Vacíe el depósito de agua y la base.

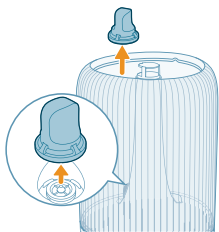

- 6 Retire el filtro de agua del depósito.

7 Dele la vuelta al depósito de agua.

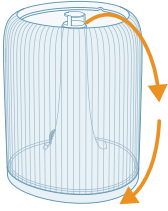

8 Retire el supresor de ruido de la parte inferior del depósito de agua.

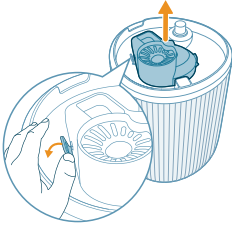

9 Retire el flotador de la cámara de la base.

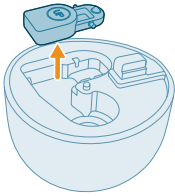

10 Enjuague con agua el depósito, la cubierta superior, el flotador, el supresor de ruido y el filtro.

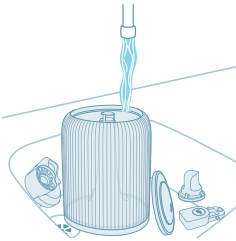

11 Limpie y seque la base.

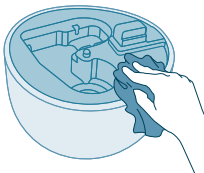

12 Vuelva a colocar el flotador en la cámara de la base.

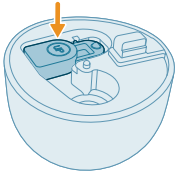

13 Vuelva a instalar el filtro en el depósito de agua.

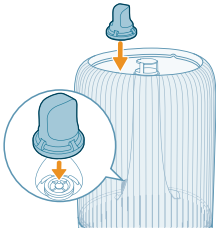

14 Vuelva a instalar el supresor de ruido en la parte inferior de la base.

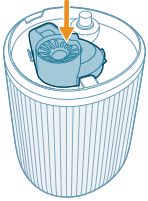

15 Vuelva a colocar la cubierta superior.

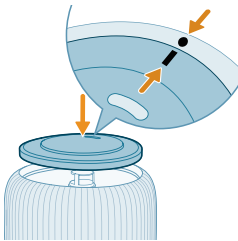

16 Vuelva a instalar el depósito de agua en la base.

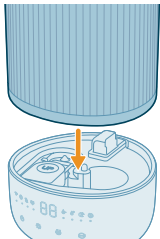

17 Enchufe el aparato a la toma de corriente.

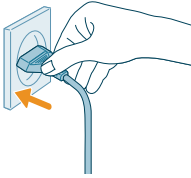

18 Mantenga pulsado el botón de la función de luz durante 3 segundos para reiniciar el tiempo de limpieza del filtro.



Limpieza de la almohadilla aromática y la caja de aroma

Para una aromaterapia eficaz, la almohadilla aromática debe limpiarse siempre antes de utilizar una nueva mezcla de aceites esenciales. No mezcle variedades de aceites esenciales.

1 Retire la caja de aroma presionándola y, a continuación, tirando de ella.

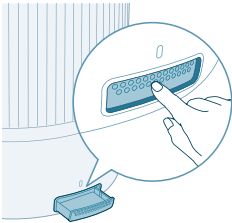

2 Retire la almohadilla aromática y enjuague la almohadilla y la caja bajo el grifo con agua caliente.

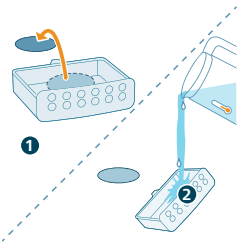

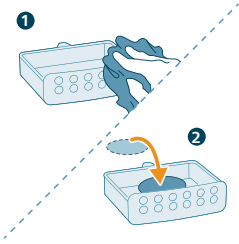

3 Seque con un paño limpio y coloque la almohadilla de nuevo en la caja de aroma.

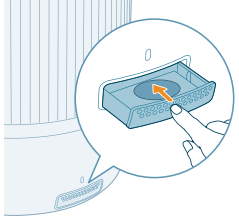

4 Vuelva a colocar la caja de aroma dentro del humidificador de aire

Nota: No vierta limpiadores líquidos ni detergentes en la almohadilla o la caja de aroma.

Sustitución de la almohadilla aromática

Si la almohadilla aromática se deforma o se daña después de lavarla varias veces, puede que sea necesario sustituirla. Para mantener el rendimiento del humidificador de aire, utilice únicamente almohadillas aromáticas oficiales de Philips.

Almacenamiento

- 1 Apague y desconecte el humidificador de la toma de corriente.
- 2 Limpie el humidificador (consulte el capítulo "**Limpieza y mantenimiento**").
- 3 Deje que todas las piezas se sequen bien antes de guardarlas.
- 4 Guarde el humidificador en un lugar fresco y seco.

Solución de problemas

Este capítulo resume los problemas más comunes que podría encontrarse con el aparato. Si no puede resolver el problema con la información que aparece a continuación, póngase en contacto con el Servicio de Atención al Cliente en su país.

Problema	Posible solución
El humidificador no funciona.	Asegúrese de que el humidificador tenga alimentación.
	Asegúrese de que el depósito de agua esté lleno y bien colocado en la base.
Sale poco o nada de vapor por la salida de vapor.	Enchufe el humidificador a una toma de corriente y encienda el humidificador.
	Es posible que haya alcanzado la tasa de humedad deseada.

	Asegúrese de que el depósito de agua esté lleno e instalado correctamente.
	Puede que haya demasiada agua en la base (por encima del indicador MAX). Vacíe la cámara de la base. Rellene el depósito de agua (no la cámara de la base) e instálelo correctamente en la base.
	Asegúrese de que la parte inferior de la base no esté bloqueada. El humidificador no debe colocarse sobre alfombras u otras superficies que puedan bloquear la base.
	Asegúrese de que la boquilla no esté obstruida.
	Asegúrese de que el tubo de vapor no esté obstruido o taponado.
	Asegúrese de que el humidificador esté sobre una superficie nivelada.
	Es posible que la temperatura del agua sea demasiado baja. Ajuste el nivel de vapor al nivel más alto, deje el humidificador funcionando durante un rato y ajuste el nivel deseado.
No veo que el nivel de humedad cambie.	Puede que la habitación tenga una ventilación excesiva. Cierre las puertas y ventanas.
	La habitación es demasiado grande. Este humidificador es adecuado para el tamaño de la habitación $\leq 34 \text{ m}^2$.
	Suba el nivel de vapor a un ajuste superior.
	Cuando se utiliza en un entorno seco, la humedad es absorbida por los objetos circundantes, como las paredes y los muebles, lo que puede prolongar el tiempo de humidificación.
	Limpie el humidificador (consulte el capítulo "Limpieza y mantenimiento").
El humidificador se detiene incluso cuando siento que el ambiente está bastante seco.	El depósito de agua está vacío, rellénelo con agua.
	El nivel de humedad alrededor del producto ha alcanzado el ajuste del modo automático; se reiniciará automáticamente cuando el nivel de humedad sea inferior al ajuste.
	Nuestro dispositivo dejará de funcionar cuando el nivel de humedad alrededor del producto sea superior al 70 %, ya que puede provocar el crecimiento de hongos en forma de moho.
Hay polvo blanco alrededor del humidificador.	Los depósitos blancos se denominan cal y se deben a los minerales del agua.
	Utilice agua destilada purificada o con bajo contenido mineral para evitar la acumulación de cal y la dispersión de minerales en el aire.

Recomendamos usar el cartucho antical para proteger el humidificador de los depósitos de cal y evitar la aparición de residuos blancos en las superficies cercanas. Debe sustituirlo cuando sea necesario.

Hay demasiada humedad alrededor del humidificador.	Puede que el nivel de humedad sea demasiado alto. Cambie el nivel de vapor a un ajuste más bajo.
El humidificador emite un olor desagradable.	Las primeras veces que use el humidificador de aire, puede desprender olor a plástico. Esto es normal y el olor desaparecerá por completo en unos pocos días.
	Limpie el humidificador (consulte el capítulo "Limpieza y mantenimiento").
Mi función de aroma no funciona bien (demasiado débil o fuerte).	Utilice 2-3 gotas de aceite esencial adecuado.
	Un aceite esencial diferente puede tener una intensidad percibida diferente.
	Se tarda un tiempo en eliminar el olor de toda la habitación.
El depósito de agua tiene fugas.	Asegúrese de que el humidificador no tenga demasiada agua.
	Asegúrese de que el humidificador esté bien montado y conectado cada vez que lo limpie o cada vez que retire el depósito de agua para rellenarlo.
	Asegúrese de que el depósito de agua esté bien colocado. Si el problema continúa, póngase en contacto con el servicio de atención del cliente de su país.
Si el humidificador no se utiliza durante mucho tiempo, ¿cómo debe almacenarse y reutilizarse?	Cuando el humidificador no se utiliza durante un largo período de tiempo, es posible que crezcan bacterias y moho. Siga los pasos que se indican a continuación para su almacenamiento y reutilización.
	Limpie a fondo el depósito de agua y la base antes de guardarlos.
Ha crecido moho dentro del humidificador.	Limpie el depósito de agua y la base con regularidad.
No se ha configurado la conexión Wi-Fi correctamente.	Asegúrese de que su smartphone esté conectado a una red Wi-Fi de 2,4 GHz (doméstica) y no a una pública o de 5 GHz. Para que el emparejamiento se realice correctamente, le recomendamos que desactive los datos móviles antes de iniciar el proceso.
	Asegúrese de activar los permisos de ubicación, almacenamiento, Bluetooth y red local en el smartphone. Una vez configurada la red Wi-Fi correctamente, podrá modificar los ajustes de permisos a su gusto.

Compruebe que ha introducido la contraseña de la red Wi-Fi correctamente. La contraseña distingue entre mayúsculas y minúsculas, y tiene un límite de 63 caracteres. No se aceptan símbolos especiales.

Asegúrese de que el nombre de la red Wi-Fi doméstica sea correcto. El nombre de la red distingue entre mayúsculas y minúsculas.

Si está utilizando una VPN en el smartphone, desactívela antes de iniciar el proceso de emparejamiento.

Si su router se basa en una lista de dispositivos permitidos para bloquear el emparejamiento, desactívela para garantizar que la conexión se realiza correctamente.

Asegúrese de que tanto el dispositivo como el smartphone estén a menos de 10 metros del router.

Asegúrese de que la aplicación esté actualizada a la versión más reciente.

Para garantizar una conexión Wi-Fi potente, evite colocar el aparato cerca de otros dispositivos electrónicos, fuentes de luz brillante o estaciones de señal que puedan causar interferencias. Si tiene problemas de conectividad, aleje el aparato de estas fuentes y pruebe a volver a conectarlo a la red Wi-Fi.

Consulte la sección de ayuda de la aplicación para obtener más información y consejos actualizados sobre resolución de problemas.

Garantía y asistencia

Versuni ofrece una garantía de dos años después de la compra para este producto. Esta garantía no es válida si algún defecto se debe al uso incorrecto o mantenimiento deficiente. Nuestra garantía no afecta sus derechos bajo la ley como consumidor. Para obtener más información o para invocar la garantía, vaya a nuestro sitio web www.philips.com/support.

Solicitud de piezas y accesorios

Si tiene que sustituir una pieza o desea adquirir una de repuesto, diríjase a su distribuidor de Philips o visite www.philips.com/support.

Si tiene problemas para obtener las piezas, contacte con el Servicio de Atención al Cliente de Philips en su país.

Important

Lisez attentivement ce livret d'informations avant d'utiliser l'appareil et conservez-le pour un usage ultérieur.

Pour garantir des performances optimales, nous vous conseillons de mettre le logiciel de votre appareil à niveau vers la dernière version. Vous pouvez effectuer cette mise à niveau via l'application Air+.

Danger

- Ne pulvérisez pas de produits inflammables tels que de l'insecticide ou du parfum autour de l'appareil.
- Ne nettoyez pas l'appareil avec de l'eau, du détergent (inflammable) ou tout autre liquide afin d'éviter toute électrocution et/ou tout risque d'incendie.
- L'eau du réservoir d'eau n'est pas potable. Ne buvez pas cette eau, ne la donnez pas à boire à des animaux et ne l'utilisez pas pour arroser des plantes. Lorsque vous videz le réservoir d'eau, versez l'eau dans l'évier.

Avertissement

- Notez que des taux d'humidité élevés peuvent encourager la prolifération d'organismes biologiques dans l'environnement.
- Ne laissez pas la zone autour de l'humidificateur devenir humide ou trempée. En cas d'humidité, réduisez le niveau d'humidification. S'il n'est pas possible de réduire le niveau d'humidification, utilisez l'humidificateur par intermittence. Ne laissez pas des matériaux absorbants, tels que des moquettes, rideaux ou nappes, devenir humides.
- Ne laissez jamais d'eau dans le réservoir lorsque l'appareil n'est pas utilisé.
- Videz et nettoyez l'humidificateur avant de le ranger. Nettoyez l'humidificateur avant la prochaine utilisation.
- Avant de brancher l'appareil, vérifiez que la tension indiquée sur l'appareil correspond à la tension supportée par le secteur local.
- Si le cordon d'alimentation est endommagé, il doit être remplacé par Philips, par un Centre Service Agréé Philips ou par un technicien qualifié afin d'éviter tout accident.
- N'utilisez jamais l'appareil si la prise, le cordon d'alimentation ou l'appareil lui-même est endommagé.
- Cet appareil peut être utilisé par des enfants âgés de 8 ans ou plus, des personnes dont les capacités physiques, sensorielles ou intellectuelles sont réduites ou des personnes manquant d'expérience et de connaissances, à condition que ces enfants ou personnes soient sous surveillance ou qu'ils aient reçu des instructions quant à l'utilisation sécurisée de l'appareil et qu'ils comprennent les dangers encourus. Les enfants ne doivent pas jouer avec l'appareil. Le nettoyage et l'entretien ne doivent pas être réalisés par des enfants sans surveillance.
- Si l'eau n'est pas renouvelée et si le réservoir n'est pas correctement nettoyé tous les 3 jours, les micro-organismes éventuellement présents dans l'eau ou dans l'environnement où l'appareil est utilisé ou entreposé peuvent proliférer au niveau du réservoir d'eau et se propager par l'air émis, ce qui peut entraîner de très graves risques sur la santé.

- Interface Wi-Fi standard basée sur la norme 802.11b/g/n/ax à 2,4 GHz avec une PIRE maximale de 64mW.
- Bluetooth® version 5.2 (LE) à une fréquence de 2,4 GHz avec une PIRE de sortie RF inférieure à 10 mW.

Attention

- Cet appareil est destiné à un usage domestique dans des conditions de fonctionnement normales.
- Placez et utilisez toujours l'appareil sur une surface sèche, stable, plane et horizontale.
- Ne placez rien sur l'appareil, ne vous asseyez pas sur l'appareil et ne montez pas dessus.
- N'utilisez pas l'appareil à proximité d'un appareil fonctionnant au gaz, d'une installation de chauffage ou d'une cheminée.
- Ne placez pas l'appareil directement sous un climatiseur afin d'éviter que de la condensation s'écoule sur l'appareil.
- N'utilisez pas l'appareil après avoir utilisé un insecticide ou à proximité de résidus huileux, d'encens se consumant ou de fumées chimiques.
- N'utilisez jamais l'appareil dans des environnements humides ou soumis à des températures élevées (salle de bain, toilettes, cuisine, etc.), ni dans des pièces connaissant d'importantes fluctuations de température.
- Ne plongez pas la base de l'humidificateur, le cordon d'alimentation ou la fiche dans l'eau.
- Videz le réservoir d'eau et remplissez-le tous les trois jours. Avant de le remplir, nettoyez-le à l'eau fraîche du robinet. Éliminez tout calcaire, dépôt ou film qui se serait formé sur les parois du réservoir d'eau ou sur les surfaces intérieures et essuyez toutes les surfaces pour les sécher.
- Débranchez l'appareil lorsque vous souhaitez le déplacer, le nettoyer, le remplir ou effectuer une tâche d'entretien.
- Ne mettez aucune autre substance hormis de l'eau dans le réservoir d'eau. N'ajoutez pas d'huile essentielle ni de produit chimique dans l'eau.
- Utilisez de l'eau distillée purifiée ou de l'eau faiblement minéralisée pour éviter l'accumulation de calcaire et la dispersion des minéraux dans l'air. N'utilisez pas d'eau chaude.
- Ne versez pas d'eau dans les ouvertures, à l'exception de l'orifice du réservoir d'eau.
- Ne couvrez pas les buses lorsque l'humidificateur est allumé. La brume ne doit pas être dirigée vers les murs, les meubles, la literie et les appareils électroménagers.
- Retirez le réservoir d'eau de la base avant de déplacer l'humidificateur.
- Ne placez jamais le produit dans un lave-linge ou un lave-vaisselle. Cela aurait pour conséquence de le détruire.
- Pendant le fonctionnement de l'humidificateur, ne retirez pas le réservoir d'eau de la base et ne touchez jamais les conduites d'eau ou les composants à l'intérieur du réservoir.
- Les huiles essentielles ne sont pas fournies avec le produit. Achetez et utilisez des huiles essentielles le cas échéant.
- Assurez-vous que le produit est débranché avant de verser des gouttes d'huiles essentielles dans le diffuseur d'aromathérapie.



- N'utilisez pas de substances autres que des huiles essentielles dans le diffuseur d'aromathérapie.
- Lisez et suivez attentivement les instructions de sécurité et d'utilisation de l'huile essentielle avant de l'utiliser.
- Consultez les informations relatives aux ingrédients de l'huile essentielle pour vérifier qu'elle n'a pas d'incidence sur vos allergies connues et excluez-la si nécessaire.
- Pour les nourrissons, les femmes enceintes ou allaitantes et les personnes présentant des problèmes respiratoires, consultez votre médecin et suivez ses recommandations avant d'utiliser l'huile essentielle.
- En cas de malaise, d'irritation ou de sensation de gêne pendant l'utilisation de l'huile essentielle, cessez de l'utiliser.

Champs électromagnétiques (CEM)

Cet appareil est conforme aux normes et réglementations applicables relatives à l'exposition aux champs électromagnétiques.

Recyclage



Ce symbole signifie que ce produit ne doit pas être mis au rebut avec les ordures ménagères (2012/19/UE).

Respectez les règles en vigueur dans votre pays pour la mise au rebut des produits électriques et électroniques. Une mise au rebut correcte contribue à préserver l'environnement et la santé.

Déclaration de conformité UE simplifiée

DAP B.V. déclare par la présente que l'équipement radio HU1509/HU1510 est en conformité avec la Directive 2014/53/UE. Le texte intégral de la déclaration de conformité UE est disponible à l'adresse suivante : www.philips.com.

Votre humidificateur

Présentation du produit

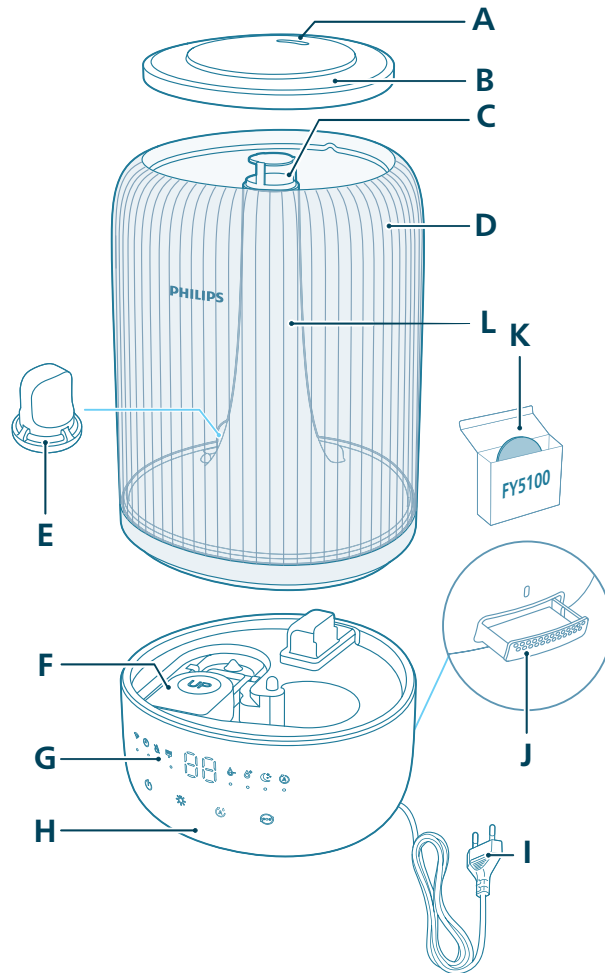

A	Embout	G	Panneau de commande
B	Couverture du réservoir d'eau	H	Base
C	Sortie du brumisateurs	I	Fiche d'alimentation électrique
D	Réservoir d'eau	J	Diffuseur d'aromathérapie

E Filtre à eau

K Cotons d'aromathérapie (FY5100)

F Flotteur

L Tube de brumisation

Aperçu des commandes



Boutons de commande :

	Bouton marche/arrêt		Bouton de la fonction d'éclairage
	Bouton de réglage de l'humidité		Sélecteur de mode

Appuyez sur le ou les boutons de l'appareil pendant 3 secondes :

	Réinitialisation du nettoyage		Réinitialisation Wi-Fi
--	-------------------------------	--	------------------------

Afficheur :

	Mode automatique		Mode Veille
	Voyant Wi-Fi		Mode Moyen
	Mode Élevé		Alerte de nettoyage de l'humidificateur
	Indicateur de remplissage du réservoir d'eau		Indicateur du programmeur (disponible dans l'application)

Guide de démarrage

Première utilisation

Remarque :

Retirez tous les matériaux d'emballage avant la première utilisation.

Retirez le réservoir d'eau de la base et ôtez tous les rubans adhésifs.

Rincez toutes les pièces avant la première utilisation.

Choisissez une surface rigide et plane qui résiste à l'eau sur laquelle installer l'humidificateur, et veillez à le placer à au moins 30 cm des murs.

Assurez-vous que la brume ne se dirige pas vers des murs, des meubles et d'autres appareils.

- 1 Assurez-vous que le flotteur est bien en place.

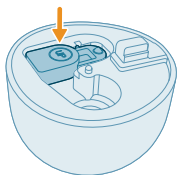

- 2 Retirez le couvercle supérieur du réservoir d'eau.

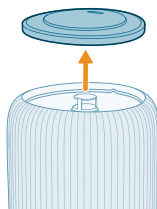

- 3 Assurez-vous que le filtre à eau est correctement fixé.

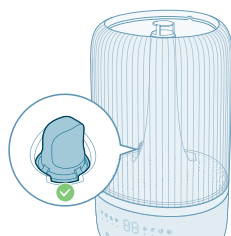

- 4 Remplissez le réservoir d'eau. Ne versez pas d'eau chaude.

Remarque :

Utilisez de l'eau distillée purifiée ou de l'eau faiblement minéralisée pour éviter l'accumulation de calcaire et la dispersion des minéraux dans l'air.



- Ne dépassez pas l'indication de niveau d'eau lors du remplissage.

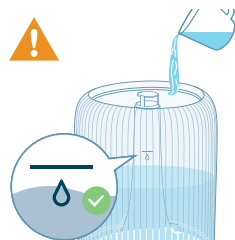



- Ne versez pas d'eau dans la sortie de brume ultrasonique.



- Ne versez pas d'eau directement dans la base.

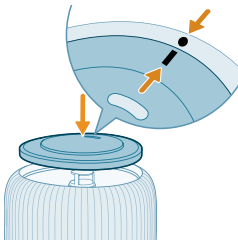

5 Remettez le couvercle supérieur en place sur le réservoir d'eau.

Utilisation de la fonction d'aromathérapie

Remarques :

Les huiles essentielles ne sont pas fournies avec le produit. Le cas échéant, veuillez acheter et utiliser les huiles essentielles recommandées.

Lisez attentivement le dépliant des huiles essentielles avant d'utiliser la fonction d'aromathérapie.

Assurez-vous que le produit est débranché avant de verser des gouttes d'huiles essentielles dans le diffuseur d'aromathérapie.

N'utilisez pas d'autres substances que les huiles essentielles.

Lisez et suivez attentivement les instructions de sécurité et d'utilisation de l'huile essentielle avant de l'utiliser.

Consultez les informations relatives aux ingrédients de l'huile essentielle pour vérifier qu'elle n'a pas d'incidence sur vos allergies connues et excluez-la si nécessaire.

Pour les nourrissons, les femmes enceintes ou allaitantes et les personnes présentant des problèmes respiratoires, consultez votre médecin et suivez ses recommandations avant d'utiliser des huiles essentielles.

En cas de malaise, d'irritation ou de sensation de gêne pendant l'utilisation d'huiles essentielles, cessez de les utiliser.

N'utilisez pas la fonction d'aromathérapie avec huiles essentielles en présence de bébés, de jeunes enfants, de femmes enceintes et de femmes allaitantes.

Ajoutez uniquement les huiles essentielles directement sur le coton d'aromathérapie. N'ajoutez pas d'huile essentielle sur d'autres pièces, sinon elles risquent d'être endommagées par l'huile.

1 Appuyez sur le diffuseur d'aromathérapie pour l'éjecter automatiquement.

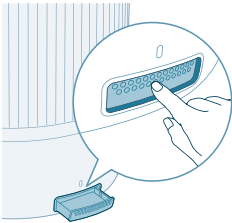

2 Déposez 2 à 3 gouttes d'huiles essentielles sur le tampon du diffuseur d'aromathérapie fourni.

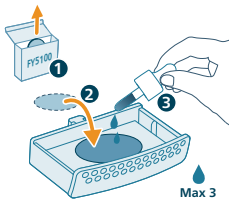

3 Remplacez le diffuseur d'aromathérapie dans l'appareil.

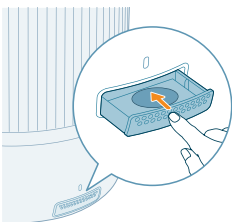

Comprendre le voyant Wi-Fi

État de l'icône Wi-Fi

État de la connexion Wi-Fi

Orange clignotant	En cours de connexion au smartphone
Orange stable	Connecté au smartphone
Blanc clignotant	Établit une connexion au serveur
Blanc stable	Connecté au serveur
Éteint	La fonction Wi-Fi est désactivée ou les voyants de l'appareil sont éteints

Connexion Wi-Fi



Première configuration de la connexion Wi-Fi

1 Téléchargez et installez l'application Philips Air+ via l'App Store ou Google Play.



2 Branchez l'humidificateur sur la prise secteur et appuyez sur le bouton marche/arrêt pour l'allumer.
- Le voyant Wi-Fi  clignote en orange lors de la première connexion.

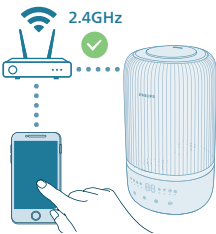

3 Assurez-vous que votre smartphone ou votre tablette est correctement connecté-e à votre réseau Wi-Fi.

Remarque :

Activez la fonction Bluetooth® sur votre smartphone pour assurer un appairage fluide.

Assurez-vous que votre smartphone est connecté à un réseau Wi-Fi 2,4 GHz (domestique) et non à un réseau Wi-Fi 5 GHz ou un réseau Wi-Fi public. Pour que l'appairage soit réussi, nous vous conseillons de désactiver vos données mobiles avant de lancer le processus d'appairage.



- 4 Lancez l'application Philips **Air+** et cliquez sur **Ajouter un appareil** ou appuyez sur le bouton + sur l'écran. Suivez les instructions à l'écran pour connecter le purificateur d'air à votre réseau.
- Une fois la connexion établie, le voyant Wi-Fi reste allumé en blanc.

Remarque :

Cette instruction est valable uniquement lors de la première configuration de l'humidificateur. Si le réseau a changé ou si la configuration doit être réalisée à nouveau.



Si vous souhaitez connecter plusieurs humidificateurs à votre smartphone ou votre tablette, vous pouvez ajouter l'humidificateur dans l'application sur d'autres smartphones sans réinitialiser la connexion Wi-Fi sur l'appareil.

Assurez-vous que la distance entre votre smartphone ou votre tablette et l'humidificateur est inférieure à 10 m et qu'aucun obstacle n'interfère.

Réinitialiser la connexion Wi-Fi

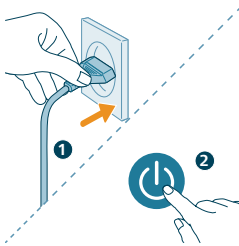
- 1 Branchez l'humidificateur sur la prise secteur et appuyez sur  pour l'allumer.



- 2 Appuyez simultanément sur le bouton  pendant 3 secondes jusqu'à ce que vous entendiez un bip.
- L'humidificateur passe en mode d'appairage.
- Le voyant Wi-Fi  clignote en orange.
- 3 Suivez les étapes 3 et 4 de la section « Première configuration de la connexion Wi-Fi ».

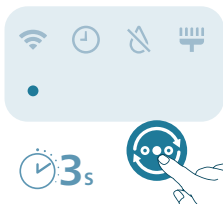

Utilisation de l'humidificateur

Signification du voyant d'humidité

L'humidité relative représente la quantité de vapeur d'eau dans l'atmosphère. Le voyant d'humidification comporte quatre niveaux d'état :

Le voyant d'humidification a trois couleurs :

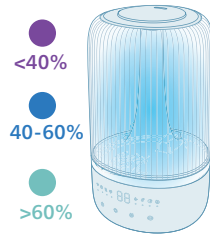

Couleur du voyant d'humidification	Humidité actuelle	Qu'est-ce que cela signifie ?
Violet	< 40 %	Sec
Bleu	40-60 %	Taux d'humidité confortable
Vert	> 60 %	Trop humide

Remarque : L'humidité cible par défaut est de 50 % HR. Vous pouvez définir l'humidité cible souhaitée en appuyant sur le bouton de réglage de l'humidité.

Niveau d'eau

Lorsqu'il n'y a pas assez d'eau dans le réservoir d'eau, l'indicateur de remplissage d'eau s'allume et l'humidificateur cesse de fonctionner. Il se réactivera une fois le réservoir d'eau rempli.

Remplissage d'eau

Remarque :

Videz le réservoir d'eau et remplissez-le tous les trois jours.

Lorsque vous procédez au remplissage, ne dépassez pas le niveau d'eau maximum.

Ne secouez pas le réservoir d'eau lorsque vous le déplacez car de l'eau pourrait s'échapper.

Suivez les étapes indiquées dans la section « Première utilisation » pour remplir le réservoir d'eau.

Mise en marche et arrêt

Remarque :

Pour des performances d'humidification optimales, fermez portes et fenêtres.

Tenez les rideaux à l'écart de l'entrée d'air et de la sortie d'air.

L'humidificateur convient à une plage de température ambiante comprise entre 5 et 40 °C.

1 Branchez la fiche de l'humidificateur sur la prise murale.

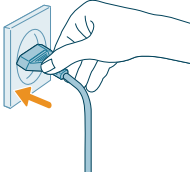

2 Appuyez sur le bouton marche/arrêt pour allumer l'humidificateur.

- L'humidificateur bippe.
- Le voyant d'humidité s'allume de la couleur correspondant au taux d'humidité ambiant.
- L'humidificateur fonctionne en mode Moyen et l'écran indique le taux d'humidité actuel.



3 Appuyez à nouveau sur le bouton marche/arrêt pour éteindre l'humidificateur.



Remarque : Si l'humidificateur reste branché sur le secteur une fois éteint, il fonctionnera selon les derniers réglages utilisés lorsque vous le rallumerez.

Réglage de l'orientation de la brume

Tournez la buse de manière à obtenir l'orientation de brumisation qui vous convient.

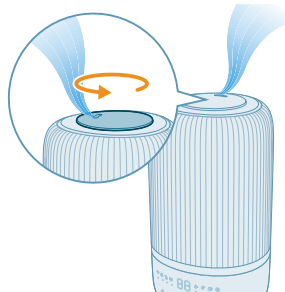

Changer de mode

Vous pouvez sélectionner le **mode Automatique**, le **mode Veille**, le **mode Moyen**, ou le **mode Élevé** en appuyant sur le sélecteur de mode.

Mode Automatique (A) : L'humidificateur ajuste automatiquement le niveau de brumisation en fonction du taux d'humidité de l'air ambiant.

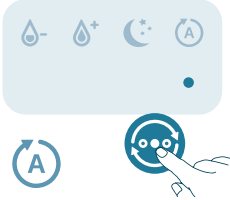

Mode Veille (C) : L'humidificateur fonctionne silencieusement à un niveau de brumisation réduit. Au bout de 3 secondes, l'éclairage de l'écran s'éteint.



Mode Moyen (M) : L'humidificateur fonctionne à un niveau de brumisation moyen.

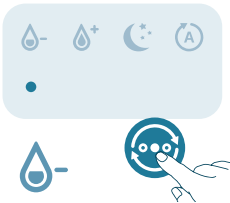

Mode Élevé (E) : L'humidificateur fonctionne à un niveau de brumisation maximal.

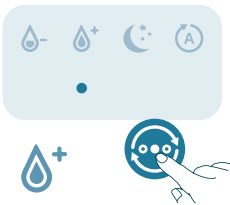

Réglage du taux d'humidité

Remarque :

Le taux d'humidité par défaut est de 50 % HR.

Le niveau d'humidité ne peut être réglé qu'en mode Auto.

L'humidificateur passe automatiquement en mode Auto lorsque vous définissez le taux d'humidité ciblé dans d'autres modes.

Vous pouvez régler le taux d'humidité en appuyant sur le bouton de réglage de l'humidité. Vous avez le choix entre 40 %, 50 %, 60 % et 70 %.

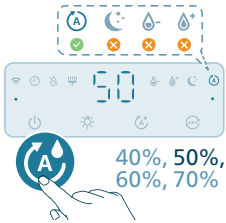

Utilisation de la fonction d'éclairage

Vous pouvez appuyer sur le bouton pour allumer le voyant d'humidité ou l'éclairage d'ambiance, ou encore pour éteindre tous les voyants ainsi que le panneau de commande.

- Par défaut, l'humidificateur allume le voyant d'humidité.

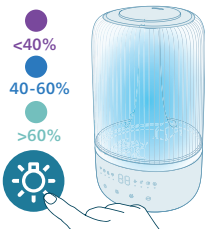

- Appuyez à nouveau sur le bouton de la fonction d'éclairage pour passer en mode éclairage d'ambiance. Personnalisez la luminosité et la couleur de l'éclairage dans l'application Air+.

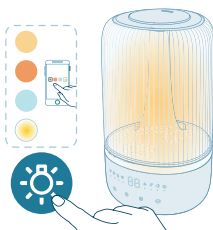

Vous pouvez appuyer sur le bouton de la fonction d'éclairage pour éteindre tous les voyants ainsi que le panneau de commande. Appuyez d'abord sur n'importe quel bouton pour réactiver le panneau, puis appuyez de nouveau sur le bouton de la fonction d'éclairage pour définir le mode d'éclairage souhaité en 3 secondes.

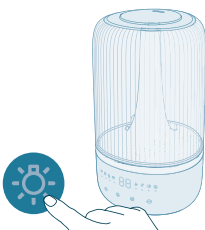

Nettoyage et entretien

Remarque :

Débranchez toujours l'appareil avant de le nettoyer.

N'immergez en aucun cas l'appareil ni dans l'eau ni dans tout autre liquide.

Évitez de verser de l'eau par les entrées et sorties d'air.

N'utilisez jamais de détergents abrasifs, agressifs ou inflammables (eau de javel, alcool, etc.) pour nettoyer les différentes parties de l'appareil.

Nettoyage de l'humidificateur

Nettoyez l'humidificateur lorsque l'alerte de nettoyage est activée ou tous les trois jours.

Nettoyez régulièrement l'intérieur et l'extérieur de l'humidificateur pour empêcher que de la poussière ne s'accumule.

- 1 Essuyez la poussière sur le corps de l'humidificateur à l'aide d'un chiffon doux et sec.
- 2 Éteignez l'appareil et débranchez-le de la prise de courant.

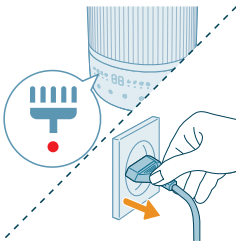

- 3 Retirez le couvercle supérieur du réservoir d'eau.

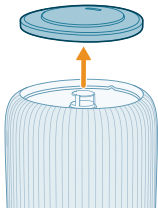

- 4 Retirez le réservoir d'eau de la base.

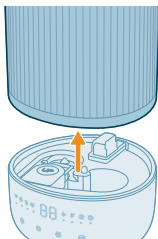

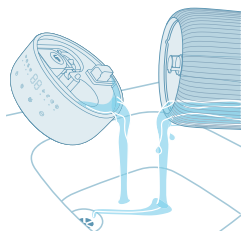

5 Videz l'eau du réservoir et de la base.

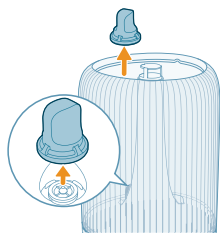

6 Retirez le filtre à eau du réservoir d'eau.

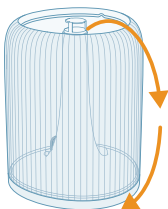

7 Retournez le réservoir d'eau.



8 Retirez le silencieux du fond du réservoir d'eau.

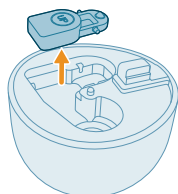

9 Retirez le flotteur de la chambre de la base.

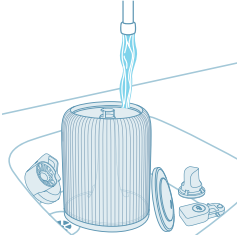

10 Rincez à l'eau le réservoir d'eau, le couvercle supérieur, le flotteur, le silencieux et le filtre à eau.

11 Essuyez la base pour la nettoyer et la sécher.

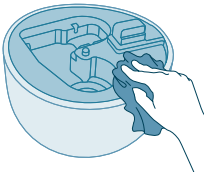

12 Remplacez le flotteur dans la chambre de la base.

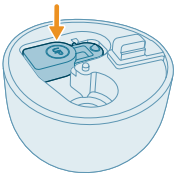

13 Remplacez le filtre à eau dans le réservoir d'eau.

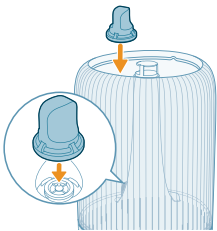

14 Remplacez le silencieux au fond de la base.

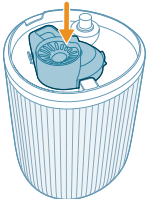

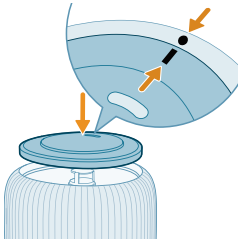

15 Fixez à nouveau le couvercle supérieur.

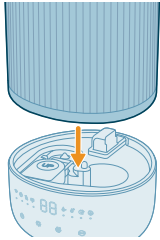

16 Réinstallez le réservoir d'eau sur la base.

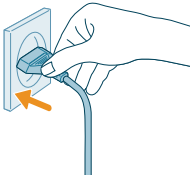

17 Branchez la fiche électrique sur la prise secteur.

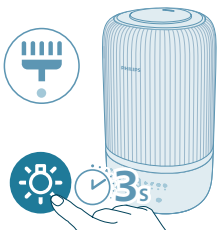

18 Maintenez le bouton d'éclairage enfoncé pendant 3 secondes pour réinitialiser l'intervalle de nettoyage.

Nettoyage du coton et du diffuseur d'aromathérapie

Pour une aromathérapie efficace, le coton d'aromathérapie doit systématiquement être nettoyé avant d'utiliser un nouveau mélange d'huile essentiel. Ne mélangez pas les mélanges d'huile essentiels.

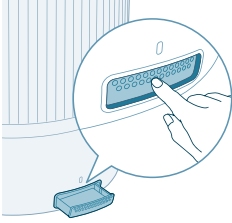

1 Pour retirer le diffuseur d'aromathérapie, appuyez dessus puis tirez-le vers l'extérieur.

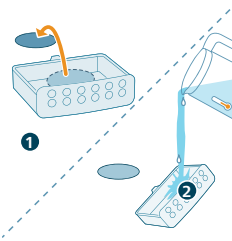

2 Retirez le coton d'aromathérapie et rincez-le ainsi que le diffuseur sous l'eau chaude.

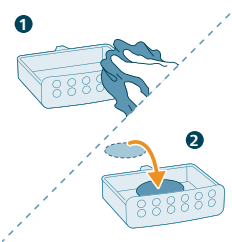

3 Séchez-les à l'aide d'un chiffon propre et remplacez le coton dans le diffuseur d'aromathérapie.

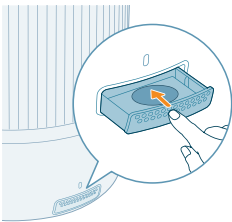

4 Remplacez le diffuseur d'aromathérapie dans l'humidificateur d'air

Remarque : Ne versez pas de produits nettoyants liquides ou de détergents sur le coton d'aromathérapie ou dans le diffuseur.

Remplacement du coton d'aromathérapie

Si le coton d'aromathérapie est déformé ou endommagé après plusieurs lavages, il peut être nécessaire de le remplacer. Pour préserver les performances de votre humidificateur d'air, utilisez uniquement des cotons d'aromathérapie Philips officiels.

Rangement

1 Mettez l'humidificateur hors tension et débranchez-le de la prise de courant.

- 2 Nettoyez l'humidificateur (reportez-vous au chapitre « **Nettoyage et entretien** »).
- 3 Laissez toutes les pièces sécher entièrement à l'air libre avant de les ranger.
- 4 Placez l'humidificateur dans un endroit frais et sec.

Dépannage

Cette rubrique présente les problèmes les plus courants que vous pouvez rencontrer avec votre appareil. Si vous ne parvenez pas à résoudre le problème à l'aide des informations ci-dessous, contactez le Service Consommateurs de votre pays.

Problème	Solution possible
L'humidificateur ne fonctionne pas.	Assurez-vous que l'humidificateur est alimenté.
	Assurez-vous que le réservoir d'eau est rempli et qu'il est placé correctement sur la base.
Peu ou pas de brume s'échappe de la sortie de brume.	Branchez le cordon d'alimentation de l'humidificateur sur une prise secteur et allumez l'humidificateur.
	Le taux d'humidité cible a peut-être été atteint.
	Assurez-vous que le réservoir d'eau est rempli et placé correctement.
	Il y a peut-être trop d'eau dans la base (au-dessus du niveau MAX de la base). Videz la chambre de la base. Remplissez le réservoir d'eau (et non la chambre de la base) et installez-la correctement sur la base.
	Assurez-vous que le bas de la base n'est pas obstrué. L'humidificateur ne doit pas être placé sur un tapis ou sur toute autre surface susceptible d'obstruer la base.
	Assurez-vous que la buse n'est pas obstruée.
	Assurez-vous que le tube de brumisation n'est pas obstrué ou colmaté.
	Assurez-vous que l'humidificateur est posé sur une surface plane.
	La température de l'eau est peut-être trop basse. Sélectionnez le niveau de brumisation maximal et laissez l'humidificateur fonctionner un moment, puis sélectionnez le réglage souhaité.
Je ne vois pas de changement du niveau d'humidité.	Votre pièce est peut-être trop ventilée. Fermez portes et fenêtres.
	La superficie de votre pièce est trop grande. Cet humidificateur est adapté à une pièce de $\leq 34\text{m}^2$.
	Augmentez le niveau de vapeur.

	Lors d'une utilisation dans un environnement sec, l'humidité est absorbée par les objets environnants tels que les murs et les meubles, ce qui contribue à prolonger le temps d'humidification.
	Nettoyage de l'humidificateur (reportez-vous au chapitre « Nettoyage et entretien »).
L'humidificateur s'arrête alors que je ressens une certaine sécheresse.	Le réservoir d'eau est vide, veuillez le remplir.
	Le niveau d'humidité autour du produit a atteint le réglage ciblé en mode automatique. Il redémarrera automatiquement lorsque le niveau d'humidité sera inférieur au réglage ciblé.
	Notre appareil cesse de fonctionner lorsque le taux d'humidité autour du produit est supérieur à 70 %, car cela peut entraîner le développement de diverses moisissures.
Il y a de la poussière blanche autour de l'humidificateur.	Les dépôts blancs sont du calcaire et sont constitués par les minéraux de l'eau.
	Utilisez de l'eau distillée purifiée ou de l'eau faiblement minéralisée pour éviter l'accumulation de calcaire et la dispersion des minéraux dans l'air.
	Nous vous recommandons d'utiliser une cartouche anticalcaire pour protéger votre humidificateur du calcaire et éviter le dépôt de résidus blancs sur les surfaces alentour. Vous devez la remplacer si nécessaire.
La zone autour de l'humidificateur est trop humide.	L'humidité est peut-être trop élevée. Baissez le niveau de brumisation.
Une odeur désagréable se dégage de l'humidificateur.	Lors des premières utilisations, votre humidificateur d'air peut dégager une odeur de plastique. C'est tout à fait normal et l'odeur disparaîtra entièrement en quelques jours.
	Nettoyez l'humidificateur (reportez-vous au chapitre « Nettoyage et entretien »).
La fonction d'aromathérapie ne fonctionne pas correctement (trop faible ou trop forte).	Utilisez 2-3 gouttes d'huile essentielle.
	Les différentes huiles essentielles peuvent avoir une intensité perçue différente.
	La diffusion de l'odeur dans toute la pièce peut prendre un certain temps.
Le réservoir d'eau fuit.	Assurez-vous que l'humidificateur ne contient pas trop d'eau.
	Assurez-vous que l'humidificateur est bien assemblé/connecté après chaque nettoyage ou après avoir retiré le réservoir d'eau pour le remplir.

	Assurez-vous que le réservoir d'eau est correctement placé. Si le problème persiste, contactez le Service Consommateurs de votre pays.
Si l'humidificateur ne va pas être utilisé pendant un certain temps, comment l'entreposer puis le refaire fonctionner ?	Lorsque l'humidificateur n'est pas utilisé pendant une période prolongée, des bactéries et des moisissures peuvent proliférer. Procédez comme suit pour le rangement et la remise en fonctionnement.
	Nettoyez soigneusement le réservoir d'eau et la base avant de les ranger.
De la moisissure s'est formée à l'intérieur de l'humidificateur.	Nettoyez régulièrement le réservoir d'eau et la base.
La configuration Wi-Fi a échoué.	Assurez-vous que votre smartphone est connecté à un réseau Wi-Fi 2,4 GHz (domestique) et non à un réseau Wi-Fi 5 GHz ou un réseau Wi-Fi public. Pour que l'appairage soit réussi, nous vous conseillons de désactiver vos données mobiles avant de lancer le processus d'appairage.
	Veillez à activer les autorisations suivantes : « Localisation », « Stockage », « Bluetooth® » et « Réseau local » sur votre smartphone. Une fois la configuration Wi-Fi réussie, vous pouvez modifier les paramètres d'autorisation comme vous le souhaitez.
	Vérifiez que vous avez saisi le bon mot de passe Wi-Fi. Le mot de passe est sensible à la casse et est limité à 63 caractères. Les caractères spéciaux ne sont pas acceptés.
	Assurez-vous que le nom de votre réseau Wi-Fi domestique est correct. Le nom de réseau est sensible à la casse.
	Si vous utilisez un VPN sur votre smartphone, désactivez-le avant de commencer le processus d'appairage.
	Si votre routeur dispose d'une liste blanche bloquant l'appairage, désactivez-la pour que la connexion réussisse.
	Veillez à ce que votre appareil et votre smartphone se trouvent à moins de 10 mètres du routeur.
	Assurez-vous que l'application a été mise à jour vers la version la plus récente.
	Pour garantir une connexion Wi-Fi solide, évitez de placer votre appareil à proximité d'autres appareils électroniques, de sources de lumière vive ou d'émetteurs susceptibles de provoquer des interférences. Si vous rencontrez des problèmes de connectivité, éloignez l'appareil de ces sources et essayez de le reconnecter au réseau Wi-Fi.
	Consultez la section d'aide de l'application pour obtenir de nombreux conseils de dépannage à jour.

Garantie et assistance

Versuni offre une garantie de 2 ans sur ce produit à compter de sa date d'achat. Cette garantie n'est pas valide si un défaut résulte d'une utilisation incorrecte ou d'un mauvais entretien de l'appareil. Notre garantie n'a aucune incidence sur vos droits légaux de consommateur. Si vous avez besoin d'informations supplémentaires ou souhaitez invoquer la garantie, consultez notre site Web **www.philips.com/support**.

Commande de pièces ou d'accessoires

Si vous devez remplacer une pièce ou tout simplement en acheter une supplémentaire, contactez votre revendeur Philips ou rendez-vous sur **www.philips.com/support**.

Si vous avez des difficultés pour vous procurer ces pièces, contactez le Service Consommateurs Philips de votre pays.

Važno

Prije uporabe aparata pažljivo pročitajte ovu knjižicu s informacijama i spremite je za buduće potrebe.

Kako bi se osigurala najbolja učinkovitost, preporučujemo nadogradnju programskih datoteka aparata na najnoviju verziju. Tu nadogradnju možete izvršiti putem aplikacije Air+.

Opasnost

- U blizini aparata nemojte raspršivati zapaljive materijale poput insekticida ili parfema.
- Aparat nemojte čistiti vodom ili nekom drugom tekućinom ili (zapaljivim) sredstvom za čišćenje kako bi se izbjegla opasnost od strujnog udara i/ili požara.
- Voda iz spremnika za vodu neprikladna je za piće. Tu vodu nemojte piti, davati je životinjama te njom nemojte zalijevati biljke. Pri pražnjenju spremnika vodu izlijte u odvod.

Upozorenje

- Imajte na umu da visoke razine vlažnosti mogu potaknuti rast bioloških organizama u okolini.
- Nemojte dopustiti da područje oko ovlaživača postane vlažno ili mokro. Ako se pojavi vlaga, smanjite intenzitet ovlaživača. Ako se intenzitet ovlaživača ne može smanjiti, ovlaživač upotrebljavajte uz prekide. Pazite da upijajući materijali, kao što su tepisi, zavjese ili stolnjaci, ne postanu vlažni.
- Nikad nemojte ostavljati vodu u spremniku kad se aparat ne upotrebljava.
- Prije spremanja ispraznite i očistite ovlaživač. Očistite ovlaživač prije sljedeće upotrebe.
- Prije ukopčavanja aparata provjerite odgovara li mrežni napon naveden na aparatu naponu lokalne mreže.
- Ako je kabel za napajanje oštećen, mora ga zamijeniti tvrtka Philips, ovlašteni servisni centar tvrtke Philips ili neka druga kvalificirana osoba kako bi se izbjegle opasne situacije.
- Aparat nemojte upotrebljavati ako je utikač, kabel za napajanje ili sam aparat oštećen.
- Ovaj aparat mogu upotrebljavati djeca iznad 8 godina starosti i osobe sa smanjenim fizičkim ili mentalnim sposobnostima te osobe koje nemaju dovoljno iskustva i znanja, pod uvjetom da su pod nadzorom ili da su primili upute u vezi rukovanja aparatom na siguran način te razumiju moguće opasnosti. Djeca se ne smiju igrati aparatom. Ako nisu pod nadzorom, djeca ne smiju čistiti aparat niti ga održavati.
- Mikroorganizmi, koji mogu biti prisutni u vodi ili okruženju u kojem se aparat upotrebljava ili pohranjuje, mogu rasti u spremniku za vodu i aparat ih može ispuhati u zrak, što može uzrokovati vrlo ozbiljan rizik za zdravlje ako se voda ne obnavlja i spremnik ne čisti svaka 3 dana.
- Standardno Wi-Fi sučelje utemeljeno na 802.11b/g/n/ax pri 2,4 GHz s maksimalnom izlaznom snagom od 64 mW EIRP.
- Bluetooth verzije 5.2 (LE) pri frekvenciji 2,4 GHz s RF izlaznom snagom manjom od 10 mW EIRP.

Oprez

- Aparat je namijenjen isključivo kućnoj upotrebi u normalnim uvjetima rada.
- Aparat uvijek upotrebljavajte i stavljajte na suhu, stabilnu, ravnu i vodoravnu površinu.
- Nemojte ništa stavljati na aparat te nemojte sjediti ili stajati na njemu.
- Aparat nemojte upotrebljavati u blizini plinskih aparata, uređaja za grijanje ili kamina.
- Aparat nemojte postavljati izravno ispod klima-uređaja kako biste spriječili kapanje kondenzata na aparat.
- Ovaj aparat nemojte upotrebljavati ako ste upotrebljavali dimna sredstva protiv kukaca namijenjena interijerima ili na mjestima gdje ima uljnih taloga, gorućeg tamjana ili isparavanja kemikalija.
- Aparat nemojte upotrebljavati u vlažnim prostorima ili u prostorima s visokom temperaturom okoline, poput kupaonica, sanitarnih čvorova ili kuhinja, ili u prostorijama s velikim promjenama temperature.
- Podnožje ovlaživača, kabel za napajanje i utikač nemojte uranjati u vodu.
- Ispraznite i napunite spremnik za vodu svaki treći dan. Prije punjenja očistite ga svježom vodom iz slavine. Uklonite kamenac, naslage ili sloj koji je nastao na stijenkama spremnika za vodu ili unutarnjim površinama i obrišite sve površine.
- Kada želite premjestiti ili očistiti aparat, napuniti vodu ili provoditi druga održavanja, obavezno iskopčajte aparat iz napajanja.
- U spremnik za vodu nemojte stavljati druge tvari, samo vodu. U vodu nemojte dodavati eterična ulja ili kemijske tvari.
- Upotrebljavajte pročišćenu, destiliranu vodu ili vodu s niskim sadržajem minerala kako biste spriječili nastanak kamenca i ispuštanje minerala u zrak. Nemojte upotrebljavati vruću vodu.
- Vodu nemojte ulijevati ni u jedan otvor osim u spremnik za vodu.
- Nemojte prekrivati mlaznice dok je ovlaživač uključen. Maglicu treba usmjeriti podalje od zidova, namještaja, posteljine i aparata.
- Skinite spremnik za vodu s podnožja prije premještanja ovlaživača.
- Proizvod nikad nemojte stavljati u perilicu rublja ili perilicu posuda. Mogao bi se uništiti.
- Tijekom rada ovlaživača nemojte uklanjati spremnik za vodu s podnožja i nikad ne dirajte cijevi za vodu ili komponente u spremniku.
- Esencijalna ulja ne isporučuju se s proizvodom. Po potrebi kupite i upotrijebite esencijalna ulja.
- Prije kapanja esencijalnih ulja u kutiju za arome provjerite je li proizvod iskopčan iz napajanja.
- U kutiji za arome nemojte upotrebljavati nikakve druge tvari osim esencijalnih ulja.
- Prije uporabe pažljivo pročitajte i slijedite upute o sigurnosti i uporabi esencijalnih ulja.
- Provjerite informacije o sastojcima esencijalnih ulja u odnosu na poznate alergije i nemojte ih upotrebljavati kad ne smijete.
- Prije primjene esencijalnih ulja za dojenčad, trudnice ili dojilje ili ako imate problema s disanjem, posavjetujte se s liječnikom i pridržavajte se liječničkih preporuka



- Ako se tijekom uporabe esencijalnih ulja ne osjećate dobro te ako osjećate nadraženost ili nelagodu, prestanite ih upotrebljavati.

Elektromagnetska polja (EMF)

Ovaj aparat sukladan je primjenjivim standardima i propisima koji se tiču izloženosti elektromagnetskim poljima.

Recikliranje



Ovaj simbol naznačuje da se proizvod ne smije odlagati s uobičajenim otpadom iz kućanstva (2012/19/EU).

Poštujte propise svoje države o zasebnom prikupljanju električnih i elektroničkih proizvoda. Ispravno odlaganje pridonosi sprječavanju negativnih posljedica po okoliš i ljudsko zdravlje.

Pojednostavljena EU izjava o sukladnosti

DAP B.V. ovime izjavljuje da je radijska oprema tipa HU1509/HU1510 u skladu s Direktivom 2014/53/EU. Cjeloviti tekst EU izjave o sukladnosti dostupan je na sljedećoj internetskoj adresi: www.philips.com.

Vaš ovlaživač

Pregled proizvoda

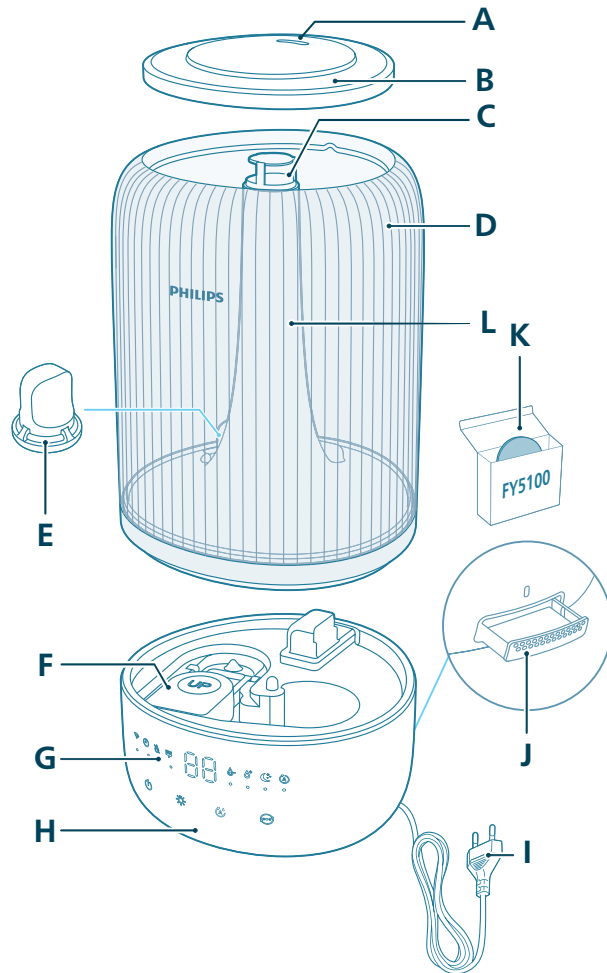

A	Usmjerivač	G	Upravljačka ploča
B	Poklopac spremnika za vodu	H	Podnožje
C	Izlaz za maglicu	I	Utikač
D	Spremnik za vodu	J	Kutija za arome

E	Filtar za vodu	K	Jastučići za arome (FY5100)
F	Plovak	L	Cijev za maglicu

Pregled kontrola

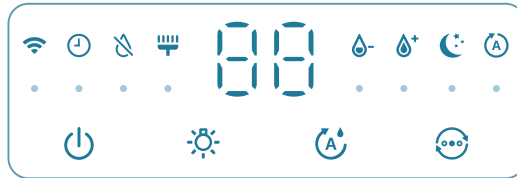

Gumbi za upravljanje:

	Gumb za uključivanje/isključivanje		Gumb za funkciju svjetla
	Gumb za postavljanje vlažnosti		Prekidač za odabir načina rada

Pritisnite gumb(e) i zadržite 3 sekunde:

	Ponovno postavljanje čišćenja		Ponovno postavljanje veze Wi-Fi
--	-------------------------------	--	---------------------------------

Ploča zaslona:

	Automatski način rada		Način rada za spavanje
	Indikator Wi-Fi veze		Način rada Srednja
	Visoki način rada		Upozorenje za čišćenje ovlaživača
	Indikator za nadopunu vode		Indikator mjerača vremena (dostupno u aplikaciji)

Početak

Prva uporaba

Napomena:

Prije prve uporabe uklonite svu ambalažu.

Izvadite spremnik za vodu iz podnožja i uklonite sve trake.

Isperite sve dijelove prije prve uporabe.

Ovlaživač postavite na čvrstu, ravnu i vodootpornu površinu, pazeći da bude najmanje 30 cm udaljen od zidova.

Provjerite je li maglica usmjerena dalje od zidova, namještaja i drugih aparata.

- 1 Provjerite je li plovak fiksiran na svojem mjestu.

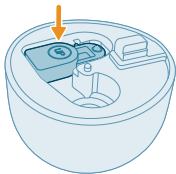

- 2 Skinite gornji poklopac sa spremnika za vodu.

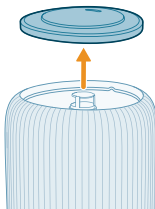

- 3 Provjerite je li filter za vodu ispravno pričvršćen.

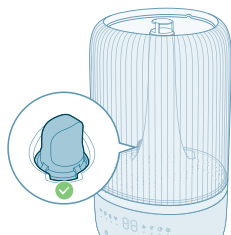

- 4 Napunite spremnik vodom. Nemojte ulijevati vruću vodu.

Napomena:

Upotrebljavajte pročišćenu, destiliranu vodu ili vodu s niskim sadržajem minerala kako biste spriječili nastanak kamenca i ispuštanje minerala u zrak.



- Prilikom ulijevanja vode u spremnik, nemojte premašiti oznaku za razinu vode.





- Nemojte ulijevati vodu kroz ultrazvučni izlaz za maglicu.



- Nemojte ulijevati vodu izravno u podnožje.

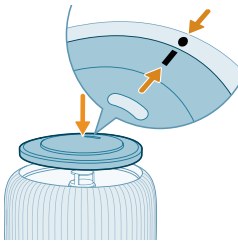

- 5 Ponovno pričvrstite gornji poklopac na spremnik za vodu.

Uporaba funkcije arome

Napomene:

Esencijalna ulja ne isporučuju se s proizvodom. Po potrebi kupite i upotrijebite propisana esencijalna ulja.

Prije upotrebe funkcije arome pažljivo pročitajte korisnički priručnik za esencijalna ulja.

Prije kapanja esencijalnih ulja u kutiju za arome provjerite je li proizvod iskopčan iz napajanja.

Nemojte upotrebljavati druge tvari osim esencijalnih ulja.

Prije uporabe pažljivo pročitajte i slijedite upute o sigurnosti i uporabi esencijalnih ulja.

Provjerite informacije o sastojcima esencijalnih ulja u odnosu na poznate alergije i nemojte ih upotrebljavati kad ne smijete.

Prije primjene esencijalnih ulja za dojenčad, trudnice i dojilje ili ako imate problema s disanjem, posavjetujte se sa svojim liječnikom i pridržavajte se liječničkih preporuka.

Ako se tijekom uporabe esencijalnih ulja ne osjećate dobro te ako osjećate nadraženosť ili nelagodu, prestanite ih upotrebljavati.

Funkciju arome esencijalnih ulja nemojte rabiti u blizini dojenčadi, trudnica ili dojilja.

Esencijalna ulja dodajte samo izravno na jastučić za arome. Esencijalna ulja nemojte dodavati u druge dijelove jer će ih ulje oštetiti.

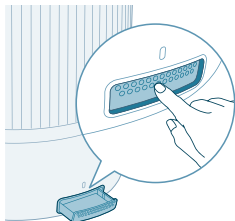

1 Pogurnite kutiju za arome kako biste je automatski izbacili.

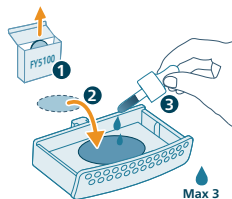

2 Kapnite 2 do 3 kapi esencijalnih ulja na isporučeni jastučić za arome.

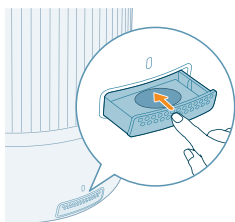

3 Vratite kutiju za arome u aparat.

Tumačenje indikatora veze Wi-Fi

Status ikone za Wi-Fi

Bljeska narančasto

Status veze Wi-Fi

Povezivanje s pametnim telefonom

Svijetli narančasto	Povezano s pametnim telefonom
Bljeska bijelo	Povezivanje s poslužiteljem
Svijetli bijelo	Uspostavljena je veza s poslužiteljem
Isključeno	Funkcija Wi-Fi onemogućena je ili su indikatori uređaja isključeni

Veza Wi-Fi



Prvo postavljanje veze Wi-Fi

- 1 Preuzmite i instalirajte aplikaciju „Air+“ tvrtke Philips s web-mjesta App Store ili Google Play.



- 2 Ukopčajte utikač ovlaživača u strujnu utičnicu i pritisnite gumb za uključivanje/isključivanje kako biste uključili ovlaživač.
 - Indikator za Wi-Fi  prvi puta bljeska narančasto.

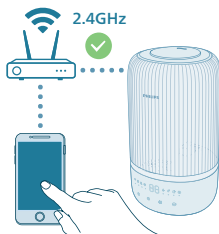

- 3 Provjerite jesu li se pametni telefon ili tablet uspješno povezali s vašom Wi-Fi mrežom.

Napomena:

Omogućite značajku Bluetooth na pametnom telefonu kako biste osigurali glatko uparivanje.

Pazite da pametni telefon bude povezan s (kućnom) Wi-Fi mrežom od 2,4 GHz umjesto s Wi-Fi mrežom od 5 GHz ili javnom Wi-Fi mrežom. Kako bi uparivanje uspjelo, preporučujemo da isključite mobilnu podatkovnu vezu prije pokretanja uparivanja.

- 4 Pokrenite aplikaciju „Air+“ tvrtke Philips i pritisnite „Add a device“ (Dodaj uređaj) ili pritisnite gumb „+“ na zaslonu. Slijedite upute na zaslonu kako biste pročišćivač zraka povezali s mrežom.

- Nakon uspješnog povezivanja indikator za Wi-Fi postojano svijetli bijelo.

Napomena:

Ove upute primjenjive su samo prilikom prvog postavljanja ovlaživača. Ako je došlo do promjene mreže, treba ponoviti postavljanje.





Ako želite povezati više od jednog ovlaživača s pametnim telefonom ili tabletom, ovlaživač možete dodati u aplikaciji na dodatnim pametnim telefonima bez ponovnog postavljanja veze Wi-Fi na uređaju.

Udaljenost između pametnog telefona ili tableta i ovlaživača mora biti manja od 10 m i bez prepreka.

Ponovno postavljanje veze Wi-Fi

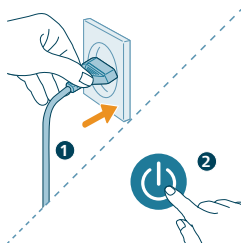
1 Utikač ovlaživača ukopčajte u strujnu utičnicu i pritisnite  kako biste uključili ovlaživač zraka.



2 Istovremeno pritisnite  gumb i zadržite pritisak 3 sekunde, sve dok ne začujete zvučni signal.

- Ovlaživač prelazi u način rada za uparivanje.
- Indikator za Wi-Fi  bljeska narančasto.

3 Pratite korake 3 – 4 u odjeljku „Prvo postavljanje veze Wi-Fi“.



Upotreba ovlaživača

Razumijevanje svjetla za vlažnost

Relativna vlažnost predstavlja količinu vodene pare u atmosferi. Indikator ovlaživanja ima četiri razine statusa:

Svjetlo za ovlaživanje ima tri boje:

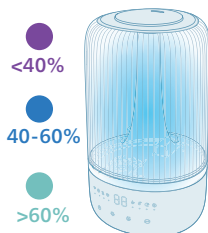

Boja svjetla za ovlaživanje

Trenutačna vlažnost
Što to znači?

Ljubičasta	<40%	Sušenje
Plavi	40 – 60 %	Ugodna vlažnost
Zeleni	>60%	Previsoka razina vlažnosti

Napomena: Zadana ciljna vlažnost iznosi 50 % vrijednosti relativne vlažnosti; željenu ciljnu vlažnost možete postaviti pritiskom gumba za postavke vlažnosti.

Razina vode

Ako u spremniku za vodu nema dovoljno vode, zasvijetlit će indikator za nadopunu vode i ovlaživač će prestati raditi. Ovlaživač će nastaviti s radom nakon što ponovno ulijete vodu u spremnik.

Ulijevanje vode

Napomena:

Ispraznite i napunite spremnik za vodu svaki treći dan.

Prilikom ulijevanja vode u spremnik, nemojte premašiti maksimalnu dozvoljenu razinu vode.

Spremnik za vodu nemojte tresti prilikom pomicanja jer može doći do istjecanja vode.

Pridržavajte se koraka za nadopunu vodu navedenih u odjeljku „Prva uporaba“.

Uključivanje i isključivanje

Napomena:

Za optimalnu učinkovitost ovlaživanja zatvorite vrata i prozore.

Zavjese držite podalje od ulaza ili izlaza za zrak.

Ovlaživač je prikladan za primjenu u okruženjima s rasponom temperature od 5 do 40 °C.

1 Utikač ovlaživača priključite u zidnu utičnicu.

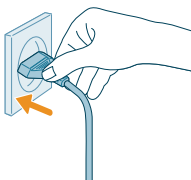



- 2 Pritisnite gumb za uključivanje/isključivanje kako biste uključili ovlaživač.
- Ovlaživač se oglašava zvučnim signalom.
 - Svjetlo za vlažnost svijetli bojom koja odgovara razini vlažnosti u okruženju.
 - Ovlaživač radi u načinu rada Srednja dok se na zaslonu prikazuje trenutna razina vlažnosti.



- 3 Ponovo pritisnite gumb za uključivanje/isključivanje kako biste isključili ovlaživač.

Napomena: Ako ovlaživač nakon isključenja ostavite ukopčanim u električnu utičnicu, po ponovnom uključanju radit će po prethodnim postavkama.

Podešavanje smjera maglice

Okrenite mlaznicu u željeni smjer emitiranja maglice.

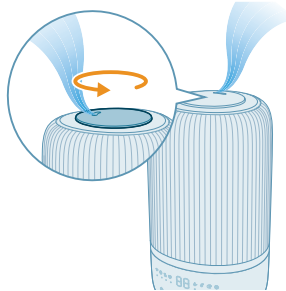

Promjena postavke načina rada

Pritiskom gumba za izmjenu načina rada možete odabrati **automatski način rada**, **način rada za spavanje**, **način rada Srednja** ili **visoki način rada**.
Automatski način rada (A): Ovlaživač automatski prilagođava razinu maglice sukladno vlažnosti zraka u okruženju.



Način rada za spavanje (☾): Ovlaživač radi tiho pri niskoj razini maglice. Indikatori zaslona isključit će se nakon 3 sekunde.



Način rada Srednja (☼): Ovlaživač radi pri srednjoj razini maglice.

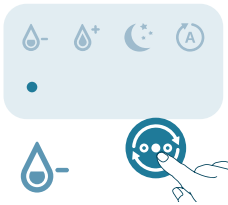

Visoki način rada (☀): Ovlaživač radi pri najvišoj razini maglice.



Postavljanje razine vlažnosti

Napomena:

Zadana razina vlažnosti iznosi 50 % vrijednosti relativne vlažnosti.

Razina vlažnosti može se podesiti samo u automatskom načinu rada.

Ovlaživač automatski prelazi u automatski način rada kad postavite ciljnu razinu vlažnosti u drugim načinima rada.

Razinu vlažnosti možete podesiti pritiskom na gumb za postavljanje vlažnosti i odabrati vlažnost zraka od 40%, 50%, 60% ili 70%.

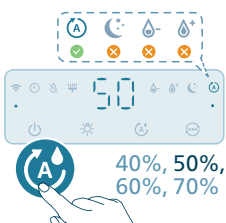

Uporaba funkcije svjetla

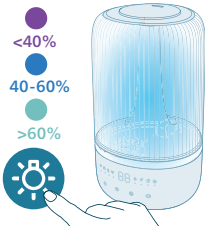

Možete pritisnuti gumb kako biste uključili svjetlo za vlažnost / ambijentalno svjetlo ili isključili sva svjetla i upravljačku ploču.

- Ovlaživač će uključiti svjetlo za vlažnost prema zadanim postavkama.

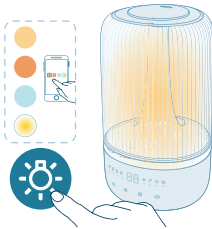

- Možete pritisnuti gumb za funkciju svjetla kako biste aktivirali način rada s ambijentalnim svjetlom. Svjetlinu i boju prilagodite u aplikaciji Air+.

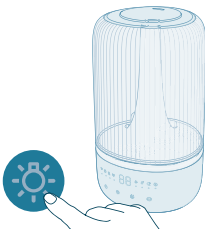

Sva svjetla i upravljačku ploču možete isključiti pritiskom gumba za funkciju svjetla. Prvo pritisnite bilo koji gumb kako biste ponovno uključili upravljačku ploču, a zatim ponovno pritisnite gumb za svjetlo kako biste postavili željeni način osvjetljenja koji će se aktivirati za 3 sekunde.

Čišćenje i održavanje

Napomena:

Prije čišćenja aparata kabel za napajanje obavezno iskopčajte iz utičnice.

Aparat nikad nemojte uranjati u vodu ili neku drugu tekućinu.

Nemojte ulijevati vodu kroz ulaze i izlaze zraka.

Nijedan dio aparata nikad nemojte čistiti abrazivnim, agresivnim ili zapaljivim sredstvima za čišćenje ili alkoholom.

Čišćenje ovlaživača

Ovlaživač čistite kada je uključeno upozorenje za čišćenje ili svaka tri dana. Redovito čistite unutarne i vanjske dijelove ovlaživača kako biste spriječili nakupljanje prašine.

- 1 S kućišta ovlaživača brišite prašinu mekom, suhom krpom.
- 2 Isključite aparat i iskopčajte ga iz strujne utičnice.

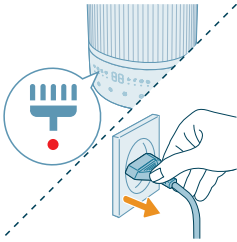

- 3 Skinite gornji poklopac sa spremnika za vodu.

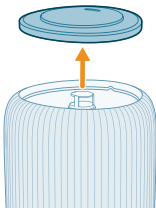

- 4 Odvojite spremnik za vodu od podnožja.

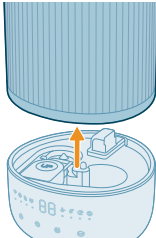

- 5 Izlijte vodu iz spremnika i iz podnožja.

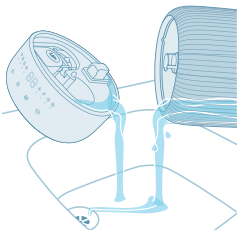

- 6 Uklonite filter za vodu iz spremnika za vodu.

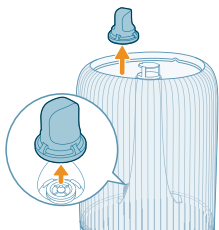

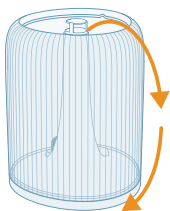

7 Spremnik za vodu okrenite naopako.

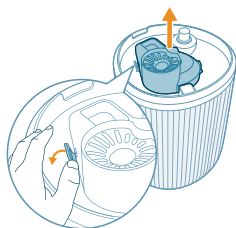

8 Uklonite uređaj za smanjenje buke s donjeg dijela spremnika za vodu.

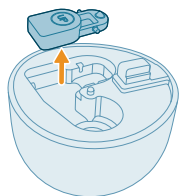

9 Uklonite plovak iz komore podnožja.

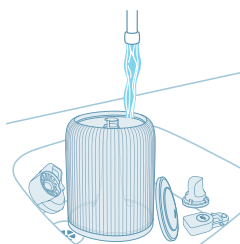

10 Isperite spremnik za vodu, gornji poklopac, plovak, uređaj za smanjenje buke i filter za vodu.

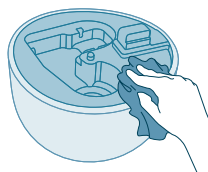

11 Obrišite i osušite podnožje.

12 Vratite plovak u komoru podnožja.

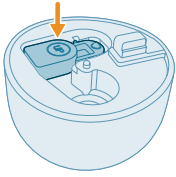

13 Vratite filtar za vodu u spremnik za vodu.

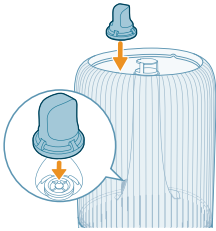

14 Vratite uređaj za smanjenje buke u donji dio podnožja.

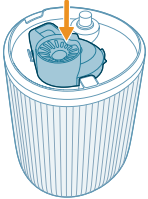

15 Vratite gornji poklopac.

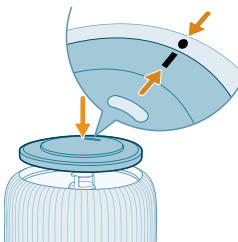

16 Spremnik za vodu ponovno pričvrstite na podnožje.

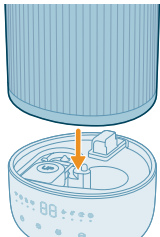

17 Utikač priključite u zidnu utičnicu.

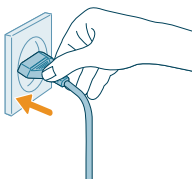

18 Pritisnite i 3 sekunde zadržite gumb za svjetlo kako biste ponovo postavili vrijeme čišćenja.

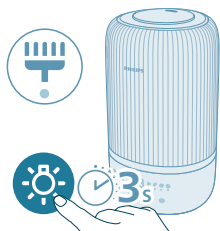

Čišćenje jastučića za arome i kutije

Za učinkovite rezultate aromaterapije jastučić za aromu treba uvijek očistiti prije upotrebe nove mješavine esencijalnog ulja. Nemojte miješati mješavine esencijalnih ulja.

1 Kako biste uklonili kutiju za arome prvo je pritisnite prema dolje, a zatim izvucite.

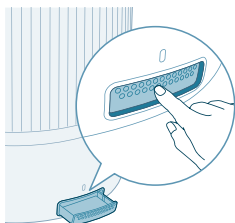

2 Uklonite jastučić za aromu i isperite ga zajedno s kutijom pod mlazom tople vode.

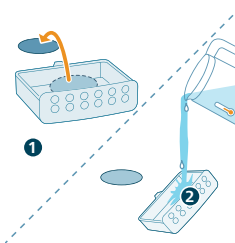

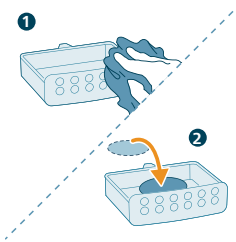

3 Jastučić osušite čistom krpom i vratite ga natrag u kutiju za arome.

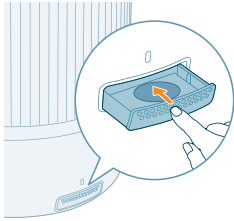

4 Kutiju za arome vratite natrag u ovlaživač zraka

Napomena: Nemojte ulijevati tekuća sredstva za čišćenje ili deterdžente u jastučić ili kutiju za arome.

Zamjena jastučića za arome

Ako se jastučić za arome izobličio ili ošteti nakon ponovljenog pranja, možda ćete ga trebati zamijeniti. Kako biste zadržali učinkovitost ovlaživača zraka, upotrebljavajte samo službene jastučice za arome tvrtke Philips.

Spremanje

- 1 Isključite ovlaživač i iskopčajte ga iz strujne utičnice.
- 2 Očistite ovlaživač (pogledajte poglavlje „Čišćenje i održavanje“).
- 3 Prije spremanja pričekajte da se svi dijelovi temeljito osuše.
- 4 Spremite ovlaživač na hladno, suho mjesto.

Rješavanje problema

U ovom poglavlju opisani su uobičajeni problemi vezani uz uporabu aparata. Ako problem ne možete riješiti pomoću informacija u nastavku, kontaktirajte centar za potrošače u svojoj državi.

Problem	Moguća rješenja
Ovlaživač ne radi.	Ovlaživač ne smije biti priključen na napajanje. Provjerite je li spremnik za vodu napunjen vodom i je li pravilno postavljen na podnožje.
Iz otvora za maglicu izlazi malo ili nimalo maglice.	Priključite utikač ovlaživača u zidnu utičnicu i uključite ovlaživač. Možda je dosegao ciljnu razinu vlažnosti zraka.

	Provjerite je li spremnik za vodu napunjen vodom i ispravno postavljen.
	U podnožju možda ima previše vode (iznad oznake MAX na podnožju). Ispraznite komoru podnožja. Ulijte vodu u spremnik za vodu (ne u komoru podnožja) i ispravno ga postavite na podnožje.
	Donji dio podnožja ne smije biti blokiran. Ovlaživač ne bi trebalo postavljati na tepih ili druge površine koje mogu blokirati podnožje.
	Mlaznica ne smije biti blokirana.
	Cijev za maglicu ne smije biti blokirana ili začepljena.
	Provjerite je li ovlaživač postavljen na ravnu površinu.
	Temperatura vode možda je preniska. Podignite razinu maglice na najvišu postavku i pustite ovlaživač da radi neko vrijeme, a zatim uključite željenu postavku.
Ne primjećujem promjenu po pitanju razine vlažnosti zraka.	Prostorija je možda previše prozračna. Zatvorite vrata i prozore.
	Prostorija je prevelika. Ovaj ovlaživač prikladan je za prostorije veličine do 34m ² .
	Podignite razinu pare na višu postavku.
	Kad se upotrebljava u suhom okruženju, vlagu će apsorbirati okolni predmeti kao što su zidovi i namještaj, što može produžiti vrijeme ovlaživanja.
	Čišćenje ovlaživača (pogledajte poglavlje „Čišćenje i održavanje“).
Ovlaživač prestaje raditi čak i kad se osjećam prilično suho.	Spremnik za vodu je prazan, ponovno ga napunite vodom.
	Razina vlažnosti oko proizvoda dosegla je ciljnu postavku u automatskom načinu rada. Automatski će se ponovno pokrenuti kad se razina vlažnosti spusti ispod ciljne postavke.
	Naš će uređaj prestati raditi kad razina vlažnosti oko proizvoda bude viša od 70 % jer to može dovesti do nastanka i širenja raznih gljivica i plijesni.
Oko ovlaživača ima bijele prašine.	Bijeli talog je kamenac kojeg čine minerali iz vode.
	Upotrebljavajte pročišćenu, destiliranu vodu ili vodu s niskim sadržajem minerala kako biste spriječili nastanak kamenca i ispuštanje minerala u zrak.
	Preporučujemo upotrebu spremnika protiv kamenca koji štiti ovlaživač od kamenca i sprječava pojavu bijelih tragova kamenca na obližnjim površinama. Trebate ga zamijeniti kada je potrebno.

Prostor oko ovlaživača jako je mokar.	Razina vlažnosti možda je previsoka. Postavite razinu maglice na nižu razinu.
Iz ovlaživača dopire neugodan miris.	Prilikom prvih nekoliko uporaba ovlaživača zraka može se osjetiti miris plastike. To je normalno i potpuno će nestati u roku od nekoliko dana.
Moja funkcija arome ne radi ispravno (miris je preslab ili prejak).	Očistite ovlaživač (pogledajte poglavlje „Čišćenje i održavanje“). Ukapajte odgovarajuću količinu od 2 do 3 kapi esencijalnog ulja. Različita esencijalna ulja mogu imati različit percipirani intenzitet. Potrebno je neko vrijeme da miris ishlapi iz cijele prostorije.
Iz spremnika za vodu curi voda.	U ovlaživaču ne smije biti previše vode. Nakon svakog čišćenja ili uklanjanja spremnika za vodu radi nadopune provjerite je li ovlaživač pravilno sastavljen/povezan. Provjerite je li spremnik za vodu pravilno postavljen. Ako se problem nastavi pojavljivati, obratite se centru za potrošače u svojoj državi.
Ako se ovlaživač ne upotrebljava dulje vrijeme, kako ga spremiti i ponovno upotrijebiti?	Kada se ovlaživač ne upotrebljava dulje vrijeme, može doći do širenja bakterija i plijesni. Slijedite korake u nastavku za spremanje i ponovnu upotrebu. Prije spremanja temeljito očistite spremnik za vodu i podnožje.
Unutar ovlaživača širi se plijesan.	Redovito čistite spremnik za vodu i podnožje.
Postavljanje veze Wi-Fi nije uspjelo.	Pazite da pametni telefon bude povezan s (kućnom) Wi-Fi mrežom od 2,4 GHz umjesto s Wi-Fi mrežom od 5 GHz ili javnom Wi-Fi mrežom. Kako bi uparivanje uspjelo, preporučujemo da isključite mobilnu podatkovnu vezu prije pokretanja uparivanja. Omogućite sljedeća dopuštenja: „Lokacija“, „Pohrana“, „Bluetooth“ i „Lokalna mreža“ na pametnom telefonu. Nakon uspješnog postavljanja veze Wi-Fi postavke dopuštenja možete promijeniti po želji. Provjerite jeste li unijeli točnu lozinku za Wi-Fi. Lozinka razlikuje velika i mala slova, a maksimalna duljina je 63 znaka. Nisu dopušteni posebni simboli. Provjerite je li točan mrežni naziv vaše kućne Wi-Fi mreže. U nazivu mreže razlikuju se velika i mala slova. Ako upotrebljavate VPN na pametnom telefonu, isključite ga prije pokretanja uparivanja.

Ako usmjerivač ima postavljen popis odobrenih uređaja radi blokiranja uparivanja, onemogućite taj popis kako bi povezivanje uspjelo.

Pazite da uređaj i pametni telefon budu do 10 metara od usmjerivača.

Pazite da aplikacija bude ažurirana na najnoviju verziju.

Kako bi se osigurala jaka veza Wi-Fi, nastojte ne stavljati uređaj blizu drugih elektroničkih uređaja, izvora jarke svjetlosti ili signalnih stanica koje mogu uzrokovati smetnje. Ako dođe do problema s povezivanjem, premjestite uređaj dalje od tih izvora i pokušajte ponoviti povezivanje s Wi-Fi mrežom.

U odjeljku za pomoć u aplikaciji potražite opsežne i ažurirane savjete za rješavanje problema.

Jamstvo i podrška

Versuni nudi dvogodišnje jamstvo na ovaj proizvod nakon kupnje. Ovo jamstvo ne vrijedi ako je kvar posljedica nepravilne uporabe ili lošeg održavanja. Ovo jamstvo ne utječe na vaša zakonska potrošačka prava. Ako trebate više informacija ili se želite pozvati na jamstvo, posjetite naše web-mjesto **www.philips.com/support**.

Naručivanje dijelova ili dodatne opreme

Ako budete trebali zamijeniti dio ili ako želite kupiti dodatni dio, posjetite prodavača proizvoda tvrtke Philips ili posjetite **www.philips.com/support**. Ako imate problema u nabavljanju dijelova, kontaktirajte centar za korisničku podršku tvrtke Philips u svojoj državi.

Importante

Prima di utilizzare l'apparecchio, leggere attentamente il presente libretto e conservarlo per eventuali riferimenti futuri.

Per prestazioni ottimali, si consiglia di aggiornare il firmware dell'apparecchio alla versione più recente. È possibile eseguire questo aggiornamento tramite l'app Air+.

Pericolo

- Non spruzzare sostanze infiammabili, quali insetticidi o profumo, in prossimità dell'apparecchio.
- Non pulire l'apparecchio con acqua, altre sostanze liquide o un detergente (infiammabile) per evitare scosse elettriche e/o il pericolo di incendio.
- L'acqua del serbatoio non è potabile. Non berla, né utilizzarla per dare da bere agli animali o per innaffiare le piante. Durante lo svuotamento, versare l'acqua del serbatoio nello scarico.

Avvertenza

- Si tenga presente che livelli di umidità elevati possono favorire la crescita di organismi biologici nell'ambiente.
- Non lasciare che l'area circostante all'umidificatore diventi umida o bagnata. In caso di formazione di umidità, diminuire la quantità di umidità erogata. Se non è possibile ridurre il volume di erogazione dell'umidificatore, utilizzare l'umidificatore a intermittenza. Fare in modo che i materiali assorbenti, come moquette, tende o tovaglie, non si inumidiscano.
- Non lasciare mai acqua nel serbatoio quando l'apparecchio non è in uso.
- Svuotare e pulire l'umidificatore prima di riporlo. Pulire l'umidificatore prima di utilizzarlo nuovamente.
- Prima di collegare l'apparecchio, verificare che la tensione riportata corrisponda alla tensione di rete locale.
- Se il cavo di alimentazione è danneggiato, deve essere sostituito da Philips, da un centro di assistenza autorizzato Philips o da persone qualificate al fine di evitare possibili danni.
- Non utilizzare l'apparecchio se la spina, il cavo di alimentazione o l'apparecchio stesso sono danneggiati.
- Questo apparecchio può essere usato da bambini a partire dagli 8 anni e da persone con capacità mentali, fisiche o sensoriali ridotte, prive di esperienza o conoscenze adatte, a condizione che abbiano ricevuto assistenza o formazione per utilizzare l'apparecchio in maniera sicura e siano consapevoli dei potenziali pericoli associati a tale uso. Evitare che i bambini giochino con l'apparecchio. Le operazioni di pulizia e manutenzione non devono essere eseguite da bambini senza la supervisione di un adulto.
- I microrganismi che possono essere presenti nell'acqua o nell'ambiente in cui l'apparecchio viene utilizzato o conservato, possono crescere nel serbatoio dell'acqua ed essere emessi nell'aria causando gravi rischi per la salute, se l'acqua non viene sostituita e il serbatoio non viene pulito correttamente ogni tre giorni.
- Interfaccia Wi-Fi standard basata su 802.11b/g/n/ax a 2,4 GHz con potenza massima in uscita di 64 mW EIRP.

- Bluetooth versione 5.2 (LE) a una frequenza di 2.4 GHz con potenza in uscita RF inferiore a 10 mW EIRP.

Attenzione

- Questo apparecchio è destinato esclusivamente a uso domestico in normali condizioni operative.
- Posizionare e utilizzare sempre l'apparecchio su una superficie asciutta, stabile, piana e orizzontale.
- Non posizionare nulla e non sedersi o salire sull'apparecchio.
- Non utilizzare l'apparecchio nelle vicinanze di apparecchi a gas, dispositivi di riscaldamento o caminetti.
- Non posizionare l'apparecchio direttamente sotto un condizionatore per evitare che la condensa finisca sull'apparecchio.
- Non utilizzare questo apparecchio se è stato spruzzato insetticida a gas per uso domestico o in luoghi in cui siano presenti residui oleosi, incensi accesi o vapori chimici.
- Non utilizzare l'apparecchio in ambienti umidi o a temperature elevate, ad esempio il bagno o la cucina, oppure stanze soggette a notevoli cambiamenti di temperatura.
- Non immergere la base dell'umidificatore, il cavo di alimentazione o la spina nell'acqua.
- Sostituire l'acqua nel serbatoio dell'acqua ogni tre giorni. Prima di riempirlo, pulirlo con acqua del rubinetto pulita. Rimuovere eventuale calcare o altri residui presenti sui lati del serbatoio dell'acqua o sulle superfici interne e asciugare.
- Scollegare sempre l'apparecchio quando si desidera spostarlo e pulirlo, riempirlo d'acqua o eseguire interventi di manutenzione.
- Non versare sostanze diverse dall'acqua nel serbatoio. Non aggiungere oli essenziali o sostanze chimiche all'acqua.
- Utilizzare acqua distillata, purificata o a basso contenuto di minerali per evitare la formazione di calcare e la dispersione di minerali nell'aria. Non utilizzare acqua calda.
- Non versare acqua in nessuna apertura, ad eccezione del serbatoio dell'acqua.
- Non coprire le prese d'aria quando l'umidificatore è acceso. Il vapore deve essere diretto lontano da pareti, mobili, biancheria da letto e altri apparecchi.
- Rimuovere il serbatoio dell'acqua dalla base prima di spostare l'umidificatore.
- Non inserire mai il prodotto in lavatrice o in lavastoviglie, poiché si distruggerebbe.
- Durante il funzionamento dell'umidificatore, non rimuovere il serbatoio dell'acqua dalla base e non toccare mai i condotti dell'acqua o altri componenti all'interno del serbatoio.
- Gli oli essenziali non sono inclusi nel prodotto. Se necessario, acquistare e utilizzare gli oli essenziali.
- Prima di inserire gli oli essenziali nel contenitore aroma, assicurarsi che il prodotto sia scollegato dall'alimentazione.
- Non utilizzare sostanze diverse dagli oli essenziali nel contenitore aroma.
- Leggere e seguire attentamente le istruzioni d'uso e di sicurezza dell'olio essenziale prima di utilizzarlo.



- In presenza di allergie note, controllare le informazioni relative agli ingredienti dell'olio essenziale e, se necessario, evitarne l'utilizzo.
- Consultare e seguire le raccomandazioni del proprio medico prima di utilizzare l'olio essenziale per neonati, donne in gravidanza o in fase di allattamento, o in caso di problemi respiratori
- In caso di malessere, irritazione o disagio, interrompere l'utilizzo dell'olio essenziale.

Campi elettromagnetici (EMF)

Questo apparecchio è conforme agli standard e alle norme applicabili relativi all'esposizione ai campi elettromagnetici.

Riciclaggio



- Questo simbolo indica che il prodotto non può essere smaltito con i normali rifiuti domestici (2012/19/UE).
- Ci sono due situazioni in cui potete restituire gratuitamente il prodotto vecchio a un rivenditore:
 - 1** Quando acquistate un prodotto nuovo, potete restituire un prodotto simile al rivenditore.
 - 2** Se non acquistate un prodotto nuovo, potete restituire prodotti con dimensioni inferiori a 25 cm (lunghezza, altezza e larghezza) ai rivenditori con superficie dedicata alla vendita di prodotti elettrici ed elettronici superiore ai 400 m².
- In tutti gli altri casi, attenetevi alle normative di raccolta differenziata dei prodotti elettrici ed elettronici in vigore nel vostro paese: un corretto smaltimento consente di evitare conseguenze negative per l'ambiente e per la salute.
- Raccolta differenziata dei rifiuti. Controlla le linee guida del tuo Comune.

Dichiarazione di conformità UE semplificata

Con la presente, DAP B.V. dichiara che l'apparecchiatura radio di tipo HU1509/HU1510 è conforme alla Direttiva 2014/53/UE. Il testo completo della dichiarazione di conformità europea è disponibile al seguente indirizzo web:

www.philips.com

Umidificatore

Panoramica del prodotto

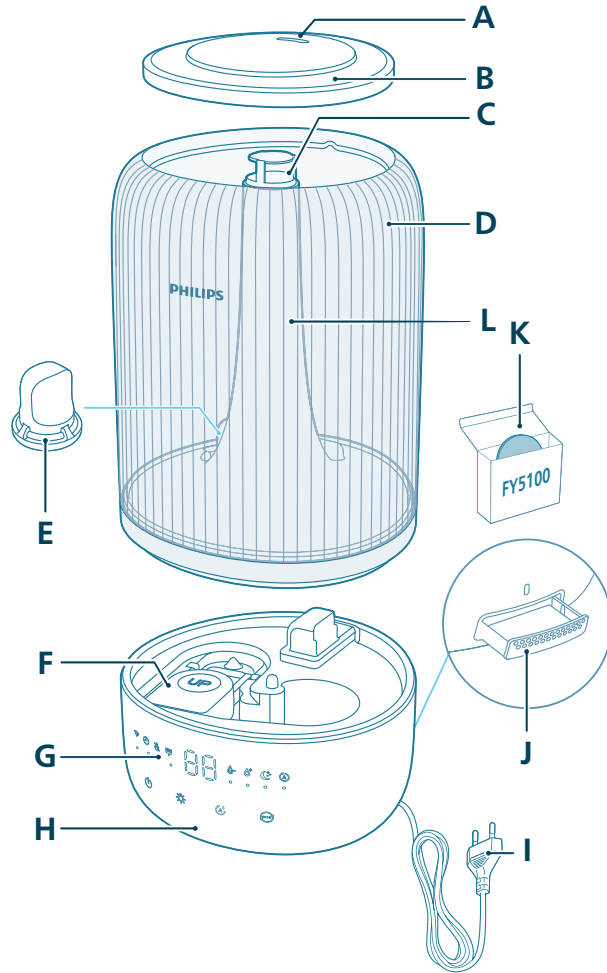

A	Bocchetta	G	Pannello di controllo
B	Coperchio del serbatoio dell'acqua	H	Base
C	Uscita del vapore	I	Spina di alimentazione
D	Serbatoio dell'acqua	J	Contenitore aroma

E	Filtro dell'acqua	K	Piastrine per aroma (FY5100)
F	Galleggiante	L	Tubo di evaporazione

Panoramica dei comandi

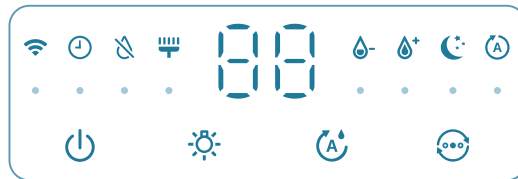

Pulsanti di comando:

	Pulsante on/off		Pulsante della funzione luminosa
	Pulsante di impostazione dell'umidità		Pulsante di selezione della modalità

Tenere premuti i pulsanti per 3 secondi:

	Ripristino della pulizia		Ripristino del Wi-Fi
--	--------------------------	--	----------------------

Display:

	Modalità automatica		Modalità silenziosa
	Indicatore Wi-Fi		Modalità media
	Modalità alta		Avviso di pulizia dell'umidificatore
	Indicatore di riempimento dell'acqua		Indicatore del timer (disponibile nell'app)

Guida introduttiva

Primo utilizzo

Nota:

Rimuovere tutto il materiale di imballaggio prima del primo utilizzo.

Estrarre il serbatoio dell'acqua dalla base e rimuovere tutti i nastri adesivi.

Pulire tutti i componenti prima del primo utilizzo.

Scegliere una superficie solida, piana e resistente all'acqua per l'umidificatore, assicurandosi che sia posizionato ad almeno 30 cm di distanza dalle pareti.

Assicurarsi che il vapore sia rivolto lontano da pareti, mobili e altri apparecchi.

1 Assicurarsi che il galleggiante sia ben posizionato.

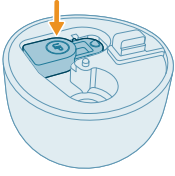

2 Rimuovere il coperchio dal serbatoio dell'acqua.

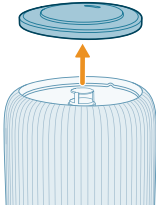

3 Assicurarsi che il filtro dell'acqua sia inserito correttamente.

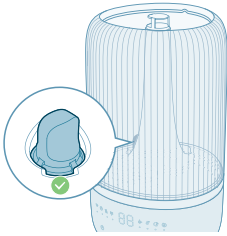

4 Riempire il serbatoio dell'acqua con acqua. Non riempire con acqua calda.

Nota:

Utilizzare acqua distillata, purificata o a basso contenuto di minerali per evitare la formazione di calcare e la dispersione di minerali nell'aria.



- Non superare l'indicazione del livello dell'acqua durante il riempimento.

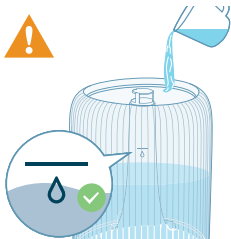



- Non versare acqua nell'uscita del vapore a ultrasuoni.



- Non versare acqua direttamente nella base.

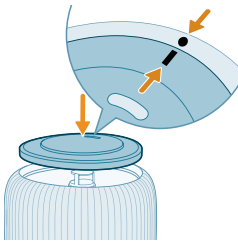

- 5 Riposizionare il coperchio sul serbatoio dell'acqua.

Utilizzo della funzione aroma

Nota:

Gli oli essenziali non sono inclusi nel prodotto. Se necessario, acquistare e utilizzare gli oli essenziali prescritti.

Prima di utilizzare la funzione aroma, leggere attentamente il manuale dedicato agli oli essenziali.

Prima di inserire gli oli essenziali nel contenitore aroma, assicurarsi che il prodotto sia scollegato dall'alimentazione.

Non utilizzare sostanze diverse dagli oli essenziali.

Leggere e seguire attentamente le istruzioni d'uso e di sicurezza dell'olio essenziale prima di utilizzarlo.

In presenza di allergie note, controllare le informazioni relative agli ingredienti dell'olio essenziale e, se necessario, evitarne l'utilizzo.

Consultare e seguire le raccomandazioni del proprio medico prima di utilizzare gli oli essenziali per neonati, donne in gravidanza o in fase di allattamento, o in caso di problemi respiratori.

In caso di malessere, irritazione o disagio durante l'uso degli oli essenziali, interromperne l'utilizzo.

Non utilizzare la funzione aroma degli oli essenziali in presenza di neonati, donne in gravidanza o in fase di allattamento.

Versare gli oli essenziali direttamente sulle piastine. Non aggiungere gli oli essenziali ad altre parti, per evitare eventuali danni.

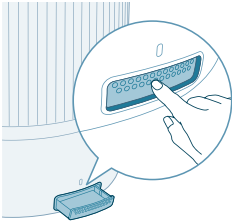

1 Premere il contenitore aroma per espellerlo automaticamente.

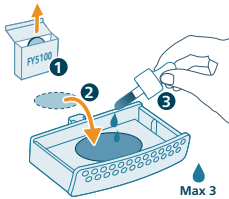

2 Versare 2-3 gocce di oli essenziali nel cuscinetto per l'aroma in dotazione.

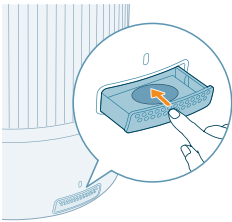

3 Reinserire il contenitore aroma nell'apparecchio.

Funzionamento dell'indicatore Wi-Fi

Stato dell'icona Wi-Fi

Arancione lampeggiante

Stato della connessione Wi-Fi

Collegamento allo smartphone

Arancione fisso	Collegato allo smartphone
Bianco lampeggiante	Connessione al server
Bianco fisso	Connesso al server
Off	Funzione Wi-Fi disattivata o le spie del dispositivo sono spente

Connessione Wi-Fi

Configurazione della connessione Wi-Fi per la prima volta

1 Scaricare e installare l'app Philips "Air+" dall'App Store o da Google Play.



2 Inserire la spina dell'umidificatore nella presa di corrente e premere il pulsante di accensione.

- L'indicatore Wi-Fi  lampeggia in arancione per la prima volta.



3 Verificare che lo smartphone o il tablet siano collegati correttamente alla rete Wi-Fi.

Nota:

Attivare la funzione Bluetooth sullo smartphone per associare correttamente il dispositivo.

Assicurarsi che lo smartphone sia connesso a una rete Wi-Fi a 2,4 GHz (domestica) invece di una rete Wi-Fi a 5 GHz o pubblica. Per eseguire correttamente l'associazione, si consiglia di disattivare i dati mobili prima di procedere.

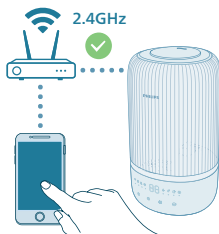

4 Avviare l'app Philips "Air+" e fare clic su "**Aggiungi un dispositivo**" o premere il pulsante "+" sullo schermo. Seguire le istruzioni sullo schermo per collegare il purificatore d'aria alla rete.

- Una volta stabilita la connessione, l'indicatore Wi-Fi rimane bianco fisso.

Nota:



Questa istruzione è valida soltanto quando l'umidificatore viene configurato per la prima volta. Se si modifica la rete, la configurazione deve essere eseguita di nuovo.

Se si desidera connettere più di un umidificatore al proprio smartphone o tablet, è possibile aggiungere l'umidificatore nell'app su altri smartphone senza dover ripristinare la connessione Wi-Fi sul dispositivo.

Assicurarsi che la distanza tra lo smartphone o il tablet e l'umidificatore sia inferiore a 10 m e che non siano presenti ostacoli.

Ripristino della connessione Wi-Fi

1 Inserire la spina dell'umidificatore nella presa di corrente e premere  per accenderlo.

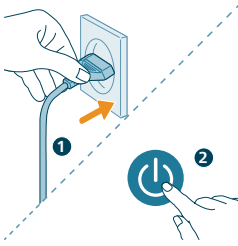

2 Tenere premuto il pulsante  per 3 secondi finché non viene emesso un segnale acustico.

- L'umidificatore entra in modalità di associazione.
- L'indicatore Wi-Fi  lampeggia in arancione.

3 Seguire i passaggi 3 e 4 nella sezione "Configurazione della connessione Wi-Fi per la prima volta".

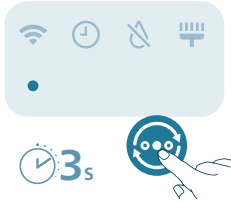

Utilizzo dell'umidificatore

Funzionamento della luce che indica l'umidità

L'umidità relativa rappresenta la quantità di vapore acqueo presente nell'atmosfera. L'indicatore di umidificazione è dotato di quattro livelli di stato:

La luce che indica l'umidificazione dispone di tre colori:

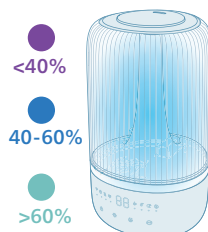

Colore della luce che indica l'umidificazione	Umidità corrente	Cosa significa?
Viola	<40%	Secco
Blu	40-60%	Umidità ideale
Verde	>60%	Troppa umidità

Nota: il livello di umidità predefinito è 50% RH; è possibile impostare il livello desiderato premendo il pulsante per l'impostazione dell'umidità.

Livello dell'acqua

Quando l'acqua nel serbatoio non è sufficiente, l'indicatore di riempimento dell'acqua si accende e l'umidificatore smette di funzionare. Il dispositivo riprende a funzionare una volta riempito il serbatoio.

Riempimento del serbatoio

Nota:

Sostituire l'acqua nel serbatoio dell'acqua ogni tre giorni.

Non superare l'indicazione del livello dell'acqua durante il riempimento.

Non scuotere il serbatoio dell'acqua durante gli spostamenti per evitare fuoriuscite.

Seguire i passaggi in "Primo utilizzo" per il riempimento del serbatoio dell'acqua.

Accensione e spegnimento

Nota:

Per prestazioni ottimali di umidificazione, chiudere porte e finestre.

Assicurarsi che le tende non entrino in contatto con le prese d'aria.

L'umidificatore è utilizzabile a una temperatura ambiente compresa tra 5 e 40 °C.

1 Collegare la spina dell'umidificatore alla presa di corrente.

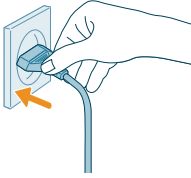

2 Premere il pulsante di accensione per attivare l'umidificatore.

- L'umidificatore emette un segnale acustico.
- La luce che indica l'umidità si illumina nel colore appropriato in base al livello di umidità circostante.
- L'umidificatore funziona in modalità media con il livello corrente di umidità visualizzato sullo schermo.

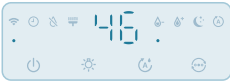

3 Premere nuovamente il pulsante di accensione per spegnere l'umidificatore.

Nota: se, dopo averlo spento (OFF), l'umidificatore resta collegato alla presa elettrica, una volta riacceso (ON) riprenderà a funzionare con le impostazioni precedentemente utilizzate.



Regolazione della direzione del vapore

Ruotare la bocchetta nella direzione desiderata.

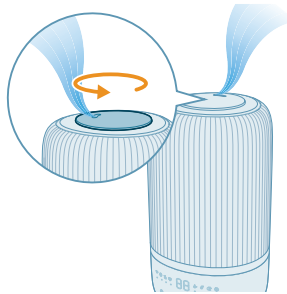

Modifica dell'impostazione della modalità

È possibile scegliere la modalità **automatica**, **silenziosa**, **media** o **alta** premendo il pulsante di selezione della modalità.

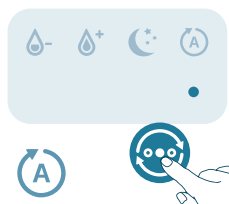

Modalità automatica (A): L'umidificatore regola automaticamente la velocità del vapore in base all'umidità dell'aria nell'ambiente.

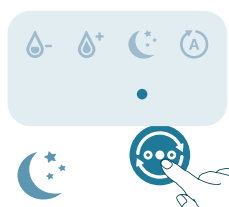

Modalità silenziosa (C): L'umidificatore funziona silenziosamente e a velocità ridotta. Dopo 3 secondi, lo schermo si spegne.

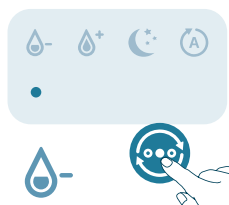

Modalità media (D-): L'umidificatore funziona a velocità media.

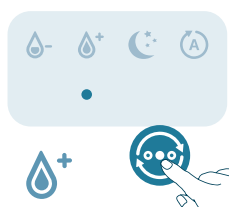

Modalità alta (D+): L'umidificatore funziona alla massima velocità.

Impostazione del livello di umidità

Nota:

Il livello di umidità predefinito è 50% RH.

Il livello di umidità può essere regolato solo in modalità automatica.

L'umidificatore passa automaticamente alla modalità automatica quando si imposta il livello di umidità desiderato in altre modalità.

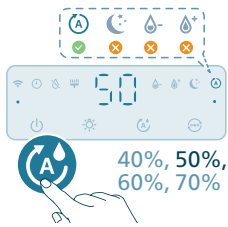

È possibile regolare il livello di umidità premendo il pulsante di impostazione dell'umidità per scegliere tra 40%, 50%, 60% o 70%.

Utilizzo della funzione luminosa

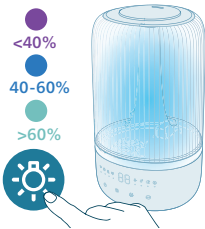

È possibile premere il pulsante per accendere la luce che indica l'umidità, la luce ambiente o spegnere tutte le luci e il pannello di controllo.

- Per impostazione predefinita, l'umidificatore accende la luce che indica l'umidità.

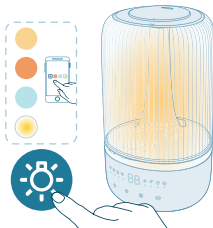

- È possibile premere il pulsante della funzione luminosa per passare alla modalità luce ambiente. Personalizzare la luminosità e il colore tramite l'app Air+.

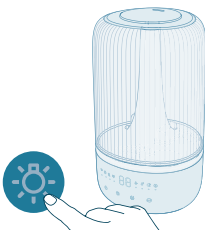

È possibile premere il pulsante della funzione luminosa per spegnere tutte le luci e il pannello di controllo. Premere un pulsante qualsiasi per riattivare prima il pannello, quindi premere nuovamente il pulsante della luce per impostare la modalità di illuminazione desiderata entro 3 secondi.

Pulizia e manutenzione

Nota:

Prima di pulire l'apparecchio, rimuovere sempre la spina dalla presa di corrente.

Non immergere mai l'apparecchio in acqua o altri liquidi.

Evitare di versare acqua attraverso le prese d'aria

Non utilizzare mai detergenti abrasivi, aggressivi o infiammabili quali candeggina o alcol per pulire le parti dell'apparecchio.

Pulizia dell'umidificatore

Pulire l'umidificatore quando l'avviso di pulizia è attivo o ogni tre giorni. Pulire regolarmente l'interno e l'esterno dell'umidificatore per impedire l'accumulo di polvere.

- 1 Utilizzare un panno morbido e asciutto per eliminare la polvere dal corpo dell'umidificatore.
- 2 Spegnere l'apparecchio e scollegarlo dalla presa di corrente.

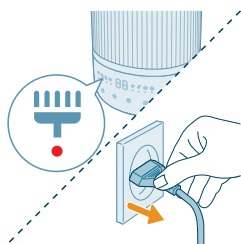

- 3 Rimuovere il coperchio dal serbatoio dell'acqua.

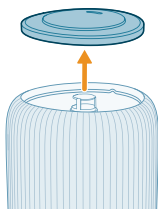

- 4 Estrarre il serbatoio dell'acqua dalla base.

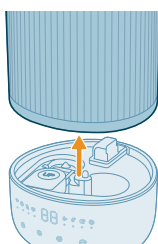

- 5 Svuotare il serbatoio dell'acqua e la base.

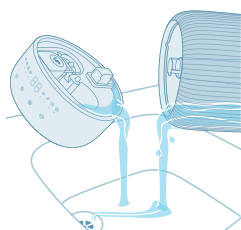

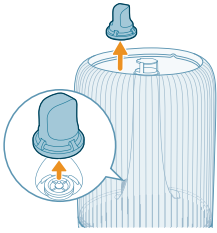

6 Rimuovere il filtro dell'acqua dal serbatoio.

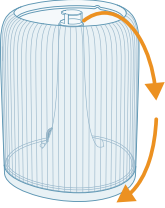

7 Capovolgere il serbatoio dell'acqua.

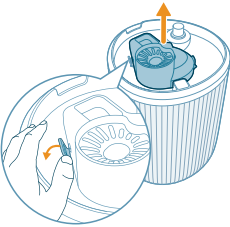

8 Rimuovere il silenziatore dalla parte inferiore del serbatoio dell'acqua.

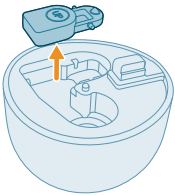

9 Rimuovere il galleggiante dall'alloggiamento nella base.

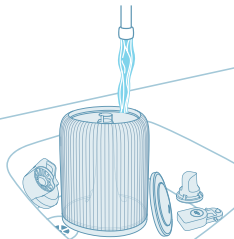

10 Sciacquare il serbatoio dell'acqua, il coperchio, il galleggiante, il silenziatore e il filtro con acqua.

11 Pulire e asciugare la base.

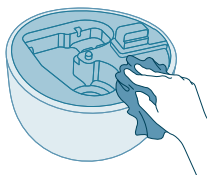

12 Riposizionare il galleggiante nell'alloggiamento della base.

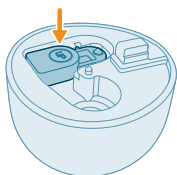

13 Riposizionare il filtro dell'acqua nel serbatoio.

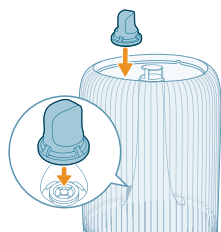

14 Riposizionare il silenziatore nella base.

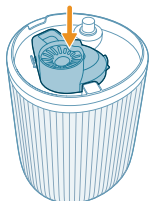

15 Riposizionare il coperchio.

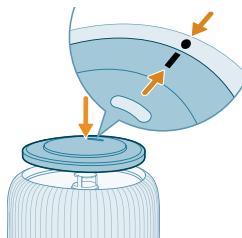

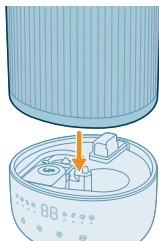

16 Riposizionare il serbatoio dell'acqua sulla base.

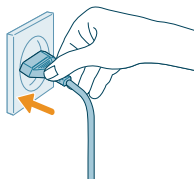

17 Collegare la spina alla presa di corrente.

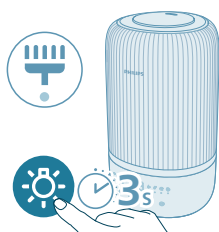

18 Tenere premuto il pulsante della funzione luminosa per 3 secondi per reimpostare l'intervallo di pulizia.

Pulizia della piastrina per aroma e del contenitore

Per un'aromaterapia efficace, la piastrina per aroma deve essere sempre pulita prima di utilizzare una nuova miscela di olio essenziale. Non mescolare miscele di oli essenziali.

1 Rimuovere il contenitore aroma premendolo e quindi estraendolo.

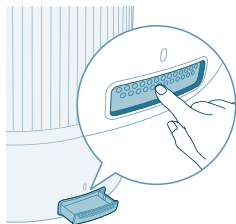

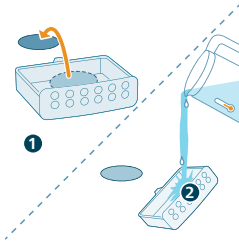

2 Rimuovere la piastrina per aroma e sciacquarla insieme al contenitore sotto l'acqua corrente calda.

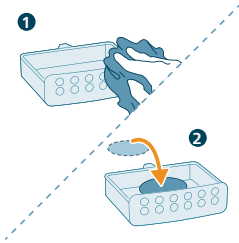

3 Asciugare con un panno pulito e riposizionare la piastrina nel contenitore aroma.

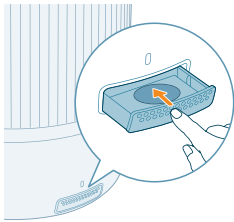

4 Riposizionare il contenitore aroma all'interno dell'umidificatore d'aria

Nota: non versare detersivi o detergenti liquidi nella piastrina o nel contenitore.

Sostituzione della piastrina per aroma

Se la piastrina per aroma si deforma o si danneggia dopo lavaggi ripetuti, potrebbe essere necessario sostituirla. Per mantenere le prestazioni dell'umidificatore d'aria, utilizzare solo piastrine per aroma Philips originali.

Conservazione

- 1 Spegnere l'umidificatore e scollegarlo dalla presa di alimentazione.
- 2 Pulire l'umidificatore (vedere il capitolo "**Pulizia e manutenzione**").
- 3 Lasciare asciugare tutte le parti accuratamente prima di riporle.
- 4 Riporre l'umidificatore in un luogo fresco e asciutto.

Risoluzione dei problemi

In questo capitolo vengono riportati i problemi più comuni legati all'uso dell'apparecchio. Se non è possibile risolvere il problema con le informazioni fornite di seguito, contattare il centro assistenza clienti del proprio paese.

Problema

Possibile soluzione

L'umidificatore non funziona.	Assicurarsi che l'umidificatore sia collegato all'alimentazione.
	Assicurarsi che il serbatoio dell'acqua sia pieno e sia posizionato correttamente sulla base.
Il vapore erogato è poco o assente.	Inserire la spina dell'umidificatore nella presa e accenderlo.
	Potrebbe essere stato raggiunto il tasso di umidità desiderato.
	Assicurarsi che il serbatoio dell'acqua sia pieno e sia posizionato correttamente.
	La quantità di acqua nella base potrebbe essere eccessiva (al di sopra del livello MAX sulla base). Svuotare l'alloggiamento della base. Riempire il serbatoio dell'acqua (non l'alloggiamento della base) e riposizionarlo correttamente sulla base.
	Assicurarsi che la parte inferiore della base non sia ostruita. L'umidificatore non deve essere posizionato su tappeti o altre superfici che potrebbero ostruire la base.
	Assicurarsi che la bocchetta non sia ostruita.
	Assicurarsi che il tubo di evaporazione non sia ostruito.
	Assicurarsi che l'umidificatore si trovi su una superficie piana.
	La temperatura dell'acqua potrebbe essere troppo bassa. Regolare il livello del vapore sull'impostazione più alta e lasciare l'umidificatore in funzione per un po', quindi regolarlo sull'impostazione desiderata.
Non vi sono variazioni del livello di umidità.	La stanza potrebbe essere troppo ventilata. Chiudere porte e finestre.
	La stanza è troppo grande. Questo umidificatore è adatto per stanze di dimensioni $\leq 34\text{m}^2$.
	Ruotare il livello del vapore su un'impostazione più alta.
	Se utilizzato in un ambiente asciutto, l'umidità verrà assorbita dagli oggetti circostanti, come pareti e mobili, in modo da prolungare il tempo di umidificazione.
	Pulire l'umidificatore (vedere il capitolo "Pulizia e manutenzione").
L'umidificatore si arresta anche quando è abbastanza asciutto.	Il serbatoio dell'acqua è vuoto, riempirlo con acqua.
	Il livello di umidità intorno al prodotto è stato raggiunto in base all'impostazione desiderata in modalità automatica. L'umidificatore si riavvia automaticamente quando il livello di umidità è inferiore all'impostazione desiderata.

	Il nostro dispositivo smetterà di funzionare quando il livello di umidità intorno al prodotto è superiore al 70% in quanto potrebbe favorire la crescita di diversi funghi e muffe.
Intorno all'umidificatore è presente della polvere bianca.	I residui bianchi sono dovuti al calcare e sono formati da minerali presenti nell'acqua.
	Utilizzare acqua distillata, purificata o a basso contenuto di minerali per evitare la formazione di calcare e la dispersione di minerali nell'aria.
	La cartuccia anticalcare protegge l'umidificatore dal calcare e previene la formazione di residui bianchi sulle superfici vicine. È necessario sostituirla periodicamente.
L'area intorno all'umidificatore è troppo umida.	L'umidità potrebbe essere elevata. Regolare il livello del vapore su un'impostazione più bassa.
L'umidificatore emana un odore sgradevole.	L'umidificatore d'aria può produrre un odore di plastica quando viene utilizzato le prime volte. Si tratta di un fenomeno normale che scomparirà completamente entro pochi giorni.
	Pulire l'umidificatore (vedere il capitolo "Pulizia e manutenzione").
La funzione aroma non funziona correttamente (troppo debole o forte).	Utilizzare in modo appropriato 2-3 gocce di olio essenziale.
	Un olio essenziale differente può avere un'intensità percepita in modo diverso.
	Occorre un po' di tempo per far evaporare l'odore in tutta la stanza.
Il serbatoio dell'acqua perde.	Assicurarsi che il livello dell'acqua nell'umidificatore non sia troppo elevato.
	Assicurarsi che l'umidificatore sia sempre assemblato/posizionato in modo corretto dopo ogni pulizia o dopo aver rimosso il serbatoio dell'acqua per il riempimento.
	Assicurarsi che il serbatoio dell'acqua sia posizionato in modo corretto. Se il problema persiste, contattare il centro assistenza clienti di zona.
Come dev'essere conservato e riutilizzato l'umidificatore dopo un lungo periodo di inattività?	Se l'umidificatore non viene utilizzato per lungo tempo, è possibile che si sviluppino batteri e muffe. Seguire le istruzioni riportate di seguito per la conservazione e il riutilizzo.
	Pulire accuratamente il serbatoio dell'acqua e la base prima di riporli.
Della muffa si sviluppa all'interno dell'umidificatore.	Pulire regolarmente il serbatoio dell'acqua e la base.

Configurazione Wi-Fi non riuscita.

Assicurarsi che lo smartphone sia connesso a una rete Wi-Fi a 2,4 GHz (domestica) invece di una rete Wi-Fi a 5 GHz o pubblica. Per eseguire correttamente l'associazione, si consiglia di disattivare i dati mobili prima di procedere.

Assicurarsi di abilitare le autorizzazioni relative a "Posizione", "Archiviazione", "Bluetooth" e "Rete locale" sullo smartphone. Dopo aver eseguito correttamente la configurazione Wi-Fi, è possibile modificare liberamente le impostazioni delle autorizzazioni.

Assicurarsi di aver inserito la password Wi-Fi corretta. La password fa distinzione tra maiuscole e minuscole e ha un limite di 63 caratteri. I caratteri speciali non sono ammessi.

Verificare che il nome della rete Wi-Fi domestica sia corretto. Il nome di rete fa distinzione tra maiuscole e minuscole.

Se si utilizza una VPN sul proprio smartphone, è necessario disattivarla prima di avviare l'associazione.

Se il router dispone di un elenco delle eccezioni che impedisce l'associazione, disabilitarlo per garantire la riuscita della connessione.

Assicurarsi che sia l'apparecchio che lo smartphone si trovino a una distanza massima di 10 metri dal router.

Assicurarsi che l'app sia aggiornata alla versione più recente.

Per garantire una connessione Wi-Fi forte, evitare di posizionare l'apparecchio vicino ad altri dispositivi elettronici, a sorgenti luminose o a stazioni di segnalazione che potrebbero causare interferenze. In caso di problemi di connettività, allontanare il dispositivo da queste sorgenti e provare a riconnetterlo alla rete Wi-Fi.

Consultare la sezione di supporto nell'app per suggerimenti approfonditi e aggiornati in merito alla risoluzione dei problemi.

Garanzia e assistenza

Versuni offre una garanzia di due anni su questo prodotto dalla data di acquisto. La garanzia non sarà valida in caso di malfunzionamenti dovuti a un utilizzo errato o a una scarsa manutenzione. La garanzia non pregiudica i diritti del consumatore previsti dalla legge. Per maggiori informazioni o per invocare la garanzia, visitate il nostro sito web www.philips.com/support.

Come ordinare parti o accessori

Se è necessario sostituire una parte o si desidera acquistare un accessorio aggiuntivo, rivolgersi al proprio rivenditore Philips o visitare il sito www.philips.com/support.

In caso di problemi nel reperire le parti di ricambio, contattare l'assistenza clienti Philips del proprio paese.

Svarīgi

Pirms ierīces lietošanas rūpīgi izlasiet šo informatīvo bukletu un saglabājiet to, lai vajadzības gadījumā varētu ieskatīties tajā arī turpmāk.

Lai nodrošinātu vislabāko sniegumu, iesakām atjaunināt lietotnes programmu nodrošinājumu uz jaunāko versiju. Šo jauninājumu var veikt, izmantojot lietotni Air+.

Bīstami!

- Ierīces tuvumā nesmidziniet ugunsnedrošas vielas, piemēram, insekticīdus vai smaržas.
- Lai novērstu elektriskās strāvas trieciena un/vai aizdegšanās risku, netīriet ierīci ar ūdeni, jebkādu citu šķidrumu vai (ugunsnedrošu) tīrīšanas līdzekli.
- Ūdens tvertnē esošais ūdens nav derīgs dzeršanai. Nedzeriet šo ūdeni un neizmantojiet to dzīvnieku dzirdīšanai vai augu laistīšanai. Iztukšojot ūdens tvertni, izlejiet ūdeni kanalizācijā.

Brīdinājums!

- Nēmiēt vērā, ka augsts mitruma līmenis var veicināt bioloģisko organismu vairošanos vidē.
- Neļaujiet zonai ap mitrinātāju kļūt mitrai vai slapjai. Ja rodas mitrums, samaziniet mitrinātāja izvadi. Ja mitrinātāja izvades tilpumu nevar samazināt, izmantojiet mitrinātāju ar pārtraukumiem. Nepieļaujiet, ka absorbējoši materiāli, piemēram, paklāji, aizkari, drapējums vai galdauti kļūst mitri.
- Nekādā gadījumā neatstājiet ūdeni tvertnē, kad ierīce netiek izmantota.
- Pirms uzglabāšanas iztukšojiet un notīriet mitrinātāju. Pirms nākamās lietošanas reizes notīriet mitrinātāju.
- Pirms ierīces pievienošanas elektrotīklam pārbaudiet, vai uz tās norādītais spriegums atbilst elektrotīkla spriegumam jūsu mājā.
- Ja strāvas vads ir bojāts, tas jānomaina Philips darbiniekiem, Philips pilnvarota servisa centra darbiniekiem vai līdzīgi kvalificētām personām, lai izvairītos no apdraudējuma.
- Neizmantojiet ierīci, ja ir bojāta tās kontaktdakša, elektrības vads vai pati ierīce.
- Šo ierīci var izmantot bērni vecumā no 8 gadiem un personas ar ierobežotām fiziskajām, uztveres vai garīgajām spējām vai bez pieredzes un zināšanām, ja tiek nodrošināta uzraudzība vai norādījumi par drošu ierīces lietošanu un viņi izprot iespējamo bīstamību. Bērni nedrīkst rotaļāties ar šo ierīci. Ierīces tīrīšanu un apkopi nedrīkst veikt bērni bez pieaugušo uzraudzības.
- Ja tvertnē esošais ūdens netiek regulāri mainīts un tvertne netiek rūpīgi tīrīta ik pēc 3 dienām, ūdenī (vai vietā, kur ierīce tiek izmantota vai glabāta), iespējams, esošie mikroorganismi ūdens tvertnē var savairoties un tikt izpūsti gaisā, izraisot nopietnu apdraudējumu veselībai.
- Standarta Wi-Fi saskarne ar 802.11b/g/n/ax ar 2,4 GHz un maksimālo izejas jaudu 64 mW EIRP.
- Bluetooth versija 5.2 (LE) ar 2,4 GHz frekvenci un ar maksimālo RF izejas jaudu 10 mW EIRP.

Uzmanību!

- Ierīce ir paredzēta tikai izmantošanai mājāsaimniecībā normālos apstākļos.
- Vienmēr novietojiet un lietojiet ierīci uz sausas, līdzenas un horizontālas virsmas.
- Nenovietojiet neko uz ierīces, un nesēdīet un nestāviet uz ierīces.
- Neizmantojiet ierīci blakus gāzes ierīcēm, apkures iekārtām vai kamīniem.
- Nenovietojiet ierīci tieši zem gaisa kondicionētāja, lai nepieļautu kondensāta pilēšanu uz ierīces.
- Neizmantojiet ierīci telpās, kurās lietotas dūmveida vielas kaitēkļu atbaidīšanai, vai vietās ar eļļainiem nosēdumiem, kūpošu vīraku vai ķīmiskiem tvaikiem.
- Neizmantojiet ierīci mitrā vidē vai vidē ar augstu temperatūru, piemēram, vannas istabā, tualetē vai virtuvē, vai telpā, kurā notiek ievērojamas temperatūras svārstības.
- Negremdējiet ūdenī mitrinātāja pamatni, strāvas vadu vai kontaktdakšu.
- Tvertnē esošais ūdens ir jāmaina ik pēc trim dienām. Pirms tvertnes atkārtotas uzpildīšanas izmazgājiet to ar tīru krāna ūdeni. Noņemiet katlakmeni, nosēdumus un jebkādas netīrumu kārtas, kas, iespējams, izveidojušas uz ūdens tvertnes malām vai citām iekšējām virsmām, un tad noslaukiet visas virsmas.
- Ja vēlaties ierīci pārvietot vai notīrīt, iepildīt tajā ūdeni vai veikt apkopi, atvienojiet to no elektrotīkla.
- Ūdens tvertnē neļaujiet nekādas citas vielas, izņemot ūdeni. Nepievienojiet ūdenim ēteriskās eļļas vai ķīmiskas vielas.
- Lai izvairītos no katlakmens veidošanās un minerālvielu nonākšanas gaisā, izmantojiet attīrītu, destilētu ūdeni vai ūdeni ar zemu minerālvielu saturu. Neizmantojiet karstu ūdeni.
- Ūdeni nedrīkst liet nevienā citā atverē; to drīkst liet tikai ūdens tvertnē.
- Kad mitrinātājs ir ieslēgts, neaizsedziet sprauslas. Nevērsiet mitrinošās miglas plūsmu pret sienu, mēbelēm, gultu vai ierīcēm.
- Pirms mitrinātāja pārvietošanas atvienojiet ūdens tvertni no ierīces pamatnes.
- Izstrādājumu aizliegts ievietot veļas vai trauku mazgājamajā mašīnā. Šādā veidā izstrādājums tiktu iznīcināts.
- Gaisa mitrinātāja darbības laikā aizliegts atvienot ūdens tvertni no ierīces pamatnes vai pieskarties ūdensvadam vai citām ūdens tvertnē esošajām detaļām.
- Ēteriskās eļļas nav iekļautas izstrādājuma komplektācijā. Ja nepieciešams, iegādājieties un izmantojiet ēteriskās eļļas.
- Pirms ēterisko eļļu ievietošanas aromāta kārbā, pārlicinieties, vai ierīce ir atvienota no strāvas avota.
- Aromātu kārbā atļauts izmantot tikai ēteriskās eļļas.
- Pirms ēteriskās eļļas lietošanas rūpīgi izlasiet un ievērojiet tās drošības un lietošanas norādījumus.
- Pārbaudiet informāciju par ēteriskās eļļas saturu, salīdziniet to ar savām zināmajām alerģijām un, ja nepieciešams, nelietojiet šo eļļu.
- Pirms ēteriskās eļļas lietošanas zīdaiņu, grūtnieču vai sievieti, kas zīda, klātbūtnē vai tad, ja jums ir elpošanas traucējumi, konsultējieties ar ārstu un ievērojiet ārsta ieteikumus.



- Ja jums ir slikta pašsajūta, rodas kairinājums vai diskomforts ēteriskās eļļas lietošanas laikā, pārtrauciet tās lietošanu.

Elektromagnētiskie lauki (EMF)

Šī ierīce atbilst piemērojamajiem standartiem un noteikumiem, kas attiecas uz elektromagnētisko lauku iedarbību.

Otrreizējā pārstrāde



Šis simbols nozīmē, ka izstrādājumu nedrīkst izmest kopā ar parastiem sadzīves atkritumiem (2012/19/ES).

Ievērojiet savā valstī spēkā esošos likumus par elektrisko un elektronisko produktu dalīto vākšanu. Pareiza likvidēšana palīdz novērst negatīvu ietekmi uz vidi un cilvēku veselību.

Vienkāršota ES atbilstības deklarācija

Ar šo DAP B.V. deklarē, ka radioiekārta HU1509/HU1510 atbilst Direktīvai 2014/53/ES. Pilns ES atbilstības deklarācijas teksts ir pieejams šādā interneta vietnē: www.philips.com.

Mitrinātājs

Produkta pārskats

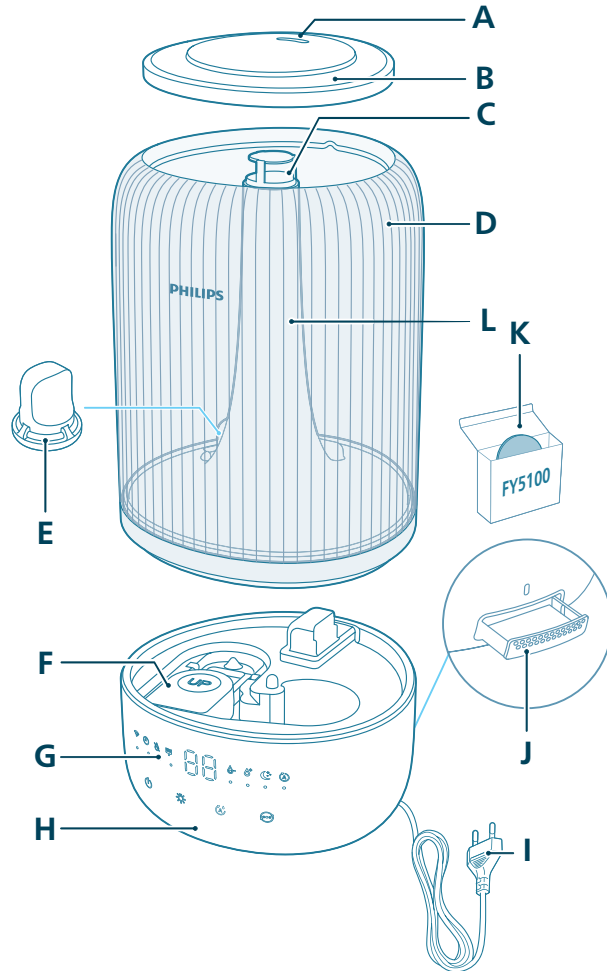

A	Uzgalis	G	Vadības panelis
B	Ūdens tvertnes vāks	H	Pamatne
C	Mitruma izvade	I	Strāvas kontaktdakša
D	Ūdens tvertne	J	Aromāta kārbā

E	Ūdens filtrs	K	Aromāta spilventiņi (FY5100)
F	Pludiņš	L	Mitrināšanas caurulīte

Vadības pogu pārskats



Vadības pogas

	Barošanas poga		Apgaismojuma funkcijas poga
	Mitruma iestatījumu poga		Režīmu slēdzis

3 sekundes ilgstoši turiet nospiestu(-as) pogu(-as):

	Tīrīšanas atiestatīšana		Wi-Fi atiestatīšana
--	-------------------------	--	---------------------

Displeja panelis:

	Automātiskais režīms		Snaudas režīms
	Wi-Fi indikators		Vidējais režīms
	Augstais režīms		Mitrinātāja tīrīšanas brīdinājums
	Ūdens uzpildes indikators		Taimera indikators (pieejams lietotnē)

Darba sākšana

Pirmā lietošanas reize

Piezīme.

Pirms pirmās lietošanas reizes noņemiet visus iepakojuma materiālus.

Noņemiet ūdens tvertni no pamatnes un noņemiet visas līmļentes.

Pirms pirmās lietošanas reizes noskalojiet visas daļas.

Mitrinātāja novietošanai izvēlieties stingru, plakanu, ūdensizturīgu virsmu, nodrošinot, lai tas tiktu novietots vismaz 30 cm attālumā no sienām.

Nodrošiniet, lai mitrināšanas strūkļa tīklu virzītu prom no sienām, mēbelēm un citām ierīcēm.

- 1 Pārliecinieties, ka pludiņš pareizi ieguļ savā vietā.

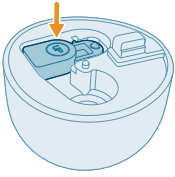

- 2 Noņemiet ūdens tvertnes augšējo vāku.

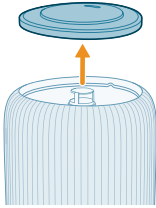

- 3 Pārliecinieties, ka ūdens filtrs ir uzstādīts pareizi.

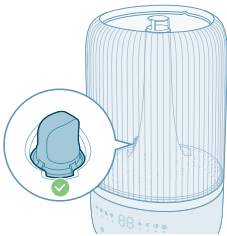

- 4 Piepildiet ūdens tvertni ar ūdeni. Neiepildiet karstu ūdeni.

Piezīme.

Lai izvairītos no katlakmens veidošanās un minerālvielu nonākšanas gaisā, izmantojiet attīrītu, destilētu ūdeni vai ūdeni ar zemu minerālvielu saturu.



- Uzpildot ūdeni, nepārsniedziet ūdens līmeņa rādītāju.





- Nelejiet ūdeni caur ultraskaņas mitruma izvadi.



- Nelejiet ūdeni tieši uz pamatnes.

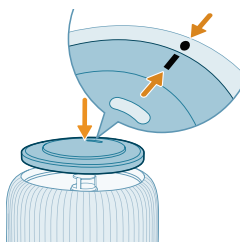

5 Pievienojiet atpakaļ ūdens tvertnes augšējo vāku.

Aromāta funkcijas izmantošana

Piezīmes:

Ēteriskās eļļas nav iekļautas izstrādājuma komplektācijā. Ja nepieciešams, iegādājieties un izmantojiet ieteiktās ēteriskās eļļas.

Pirms aromāta funkcijas lietošanas uzmanīgi izlasiet ēterisko eļļu lietotāja rokasgrāmatu.

Pirms ēterisko eļļu ievietošanas aromāta kārbā, pārliecinieties, vai ierīce ir atvienota no strāvas avota.

Nelietojiet citas vielas, kas nav ēteriskās eļļas.

Pirms ēteriskās eļļas lietošanas rūpīgi izlasiet un ievērojiet tās drošības un lietošanas norādījumus.

Pārbaudiet informāciju par ēteriskās eļļas saturu, salīdziniet to ar sev zināmajām alerģijām un, ja ir iespējama alerģiska reakcija, nelietojiet šo eļļu.

Konsultējieties ar ārstu un ievērojiet ārsta ieteikumus, pirms lietojat ēteriskās eļļas zīdaiņiem, grūtniecēm, sievietēm zīdīšanas periodā vai tad, ja jums ir elpošanas traucējumi.

Ja ēterisko eļļu lietošanas laikā jums ir slikta pašsajūta, rodas kairinājums vai diskomforts, pārtrauciet tās lietošanu.

Nelietojiet ēterisko eļļu aromātu funkciju zīdaiņu, grūtnieču vai zīdošu sieviešu klātbūtnē.

Ēteriskās eļļas lejiet tikai tieši uz aromāta spilventiņa. Nelejiet ēteriskās eļļas uz citām daļām, jo eļļas tās var sabojāt.

1 Iespiediet aromāta kārbu, lai tā automātiski izvirsītos uz āru.

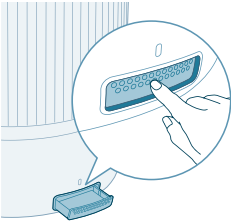

2 2–3 pilienus ēterisko eļļu papildiniet uz komplektā ietvertā aromāta spilventiņa.

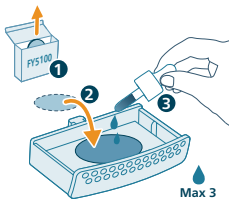

3 Iespiediet aromāta kārbu atpakaļ ierīcē.

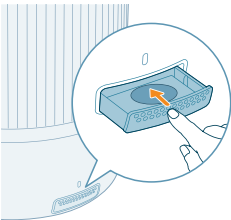

Wi-Fi indikatora rādījumu nozīme

Wi-Fi ikonas statuss

Mirgo oranžā krāsā

Wi-Fi savienojuma statuss

Veido savienojumu ar viedtālruni

Vienmērīgi deg oranžā krāsā	Savienojums ar viedtālruni izveidots
Mirgo baltā krāsā	Veido savienojumu ar serveri
Vienmērīgi deg baltā krāsā	Savienojums ar serveri izveidots
Nedeg	Wi-Fi funkcija ir atspējota, vai ierīces indikatori ir izslēgti

Wi-Fi savienojums

Wi-Fi savienojuma iestatīšana pirmo reizi

1 Lejupielādējiet Philips lietotni "Air+" no platformas App Store vai Google Play un instalējiet to.



2 Lai ieslēgtu mitrinātāju, iespraudiet mitrinātāja spraudni kontaktligzdā un nospiediet barošanas pogu.

- Pirmajā reizē Wi-Fi indikators  mirgo oranžā krāsā.



3 Pārliecinieties, vai viedtālrunis vai planšetdators ir sekmīgi savienots ar Wi-Fi tīklu.

Piezīme.

Iespējotiet viedtālruna Bluetooth funkciju, lai nodrošinātu vieglu savienošanu pārī.

Raugiet, lai viedtālrunim būtu izveidots savienojums ar 2,4 GHz (mājas) Wi-Fi tīklu, nevis 5 GHz Wi-Fi tīklu vai publisku Wi-Fi tīklu. Lai savienošana pārī noritētu sekmīgi, iesakām pirms tās uzsākšanas izslēgt mobilos datus.

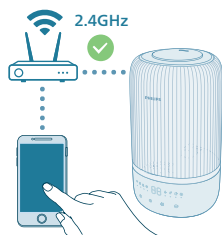

4 Palaidiet Philips lietotni "Air+" un noklikšķiniet uz opcijas **Pievienot ierīci** vai ekrānā nospiediet pogu "+". Izpildiet ekrānā redzamos norādījumus, lai izveidotu gaisa attīrītāja savienojumu ar tīklu.

- Kad sekmīgi izveidots savienojums, Wi-Fi indikators nepārtraukti deg baltā krāsā.

Piezīme.



Šis norādījums ir spēkā tikai tad, ja mitrinātājs tiek iestatīts pirmo reizi. Ja ir mainīts tīkls, iestatīšana jāveic atkārtoti.

Ja viedtālrunim vai planšetdatoram vēlaties pievienot vairāk nekā vienu mitrinātāju, varat pievienot mitrinātāju lietotnē papildu viedtālrunos, neveicot Wi-Fi savienojuma atiestatīšanu ierīcē.

Attālumam starp viedtālruni vai planšetdatoru un mitrinātāju jābūt mazākam par 10 m un starp tiem nedrīkst būt šķēršļi.

Wi-Fi savienojuma atiestatīšana

1 Ievietojiet mitrinātāja spraudni kontaktligzdā un nospiediet , lai ieslēgtu mitrinātāju.

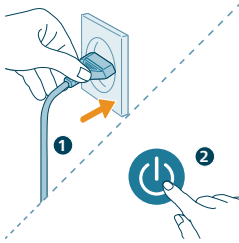

2 Trīs sekundes turiet nospiestu pogu , līdz atskan pikstiens.

- Mitrinātājs pārslēdzas pāra savienojuma izveides režīmā.
- Wi-Fi indikators  mirgo oranžā krāsā.

3 Izpildiet 3.–4. darbību sadaļā "Wi-Fi savienojuma iestatīšana pirmo reizi".

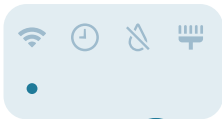

Mitrinātāja lietošana

Mitruma indikatora rādījumu nozīme

Relatīvais mitrums attēlo ūdens tvaiku apjomu atmosfērā. Mitrināšanas indikatoram ir četri statusa līmeņi.

Mitruma indikators var degt trīs krāsās.

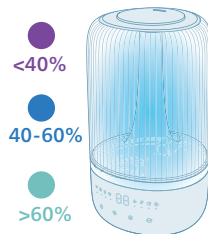

Mitruma indikatora krāsa	Pašreizējais mitrums	Ko tas nozīmē?
	<40%	
	40-60%	
	>60%	

Violeta krāsa	<40%	Sauss
Zila	40–60 %	Patīkams mitrums
Zaļa krāsa	> 60%	Pārāk liels mitrums

Piezīme. Pēc noklusējuma iestatītais mitruma līmenis ir 50% relatīvā mitruma; vēlamo mitruma līmeni varat iestatīt, spiežot mitruma iestatīšanas pogu.

Ūdens līmenis

Kad ūdens tvertnē nav pietiekami daudz ūdens, ieslēdzas ūdens uzpildes indikators, un mitrinātājs nedarbojas. Mitrinātājs atsāks darboties, kad ūdens tvertnē tiks ielietis ūdens.

Ūdens uzpildīšana

Piezīme.

Tvertnē esošais ūdens ir jāmaina ik pēc trim dienām.

Uzpildot ūdeni, nepārsniedziet maksimālo ūdens līmeni.

Pārvietojot ūdens tvertni, nešūpojiet to, citādi ūdens var noplūst.

Lai uzpildītu ūdeni, izpildiet norādījumus sadaļā "Pirmā lietošanas reize".

Ieslēgšana un izslēgšana

Piezīme.

Lai nodrošinātu optimālu mitrināšanu, aizveriet durvis un logus.

Gaisa ieplūdes vai gaisa izplūdes atveru tuvumā nedrīkst atrasties aizkari.

Mitrinātāju paredzēts lietot vidē ar apkārtējā gaisa temperatūru no 5 līdz 40 °C.

1 Iespraudiet mitrinātāja kontaktdakšu kontaktligzdā.

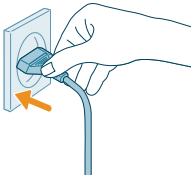

2 Lai ieslēgtu mitrinātāju, nospiediet barošanas pogu.

- Mitrinātājs iepikstas.
- Atbilstoši apkārtējā mitruma līmenim iedegas attiecīgās krāsas mitruma indikators.
- Mitrinātājs darbojas vidējā režīmā, un ekrānā tiek parādīts pašreizējais mitruma līmenis.



3 Lai izslēgtu mitrinātāju, vēlreiz nospiediet barošanas pogu.

Piezīme. Ja mitrinātājs pēc izslēgšanas paliek pievienots elektrotīklam, pēc atkārtotas ieslēgšanas tas darbosies ar iepriekšējiem iestatījumiem.



Mitrināšanas virziena pielāgošana

Pagrieziet sprauslu tajā virzienā, kur vēlaties raidīt mitrināšanas strūklu.

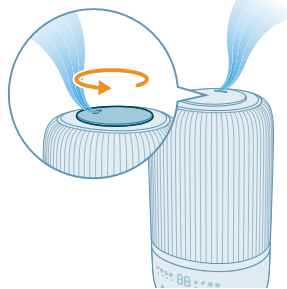

Režīma iestatījuma maiņa

Spiežot režīmu pārslēgšanas pogu, varat izvēlēties **Automātisko režīmu**, **Snaudas režīmu**, **Vidējo režīmu** vai **Augsto režīmu**.

Automātiskais režīms (A): mitrinātājs automātiski pielāgo mitrināšanas līmeni atbilstoši apkārtējā gaisa mitrumam.





Snaudas režīms (☾): mitrinātājs klusām darbojas mazas mitrināšanas līmenī. Pēc 3 sekundēm ekrāna apgaismojums nodziest.

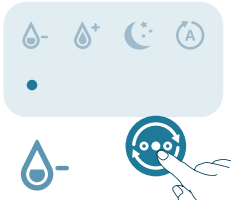

Vidējais režīms (☾★): mitrinātājs darbojas vidējas mitrināšanas līmenī.

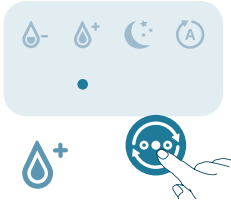

Augstais režīms (☾★★): mitrinātājs darbojas maksimālajā mitrināšanas līmenī.

Mitruma līmeņa iestatīšana

Piezīme.

Noklusējuma mitruma līmenis ir 50% relatīvā mitruma.

Mitruma līmeni var regulēt tikai automātiskajā režīmā.

Kad citos režīmos iestatīsiet vēlamo mitruma līmeni, mitrinātājs automātiski pārslēgsies uz automātisko režīmu.

Varat pielāgot mitruma līmeni, nospiežot mitruma iestatīšanas pogu, lai izvēlētos iestatījumu: 40%, 50%, 60% vai 70%.

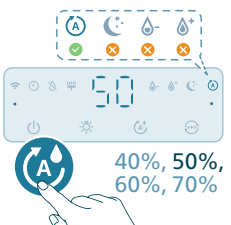

Apgaismojuma funkcijas izmantošana

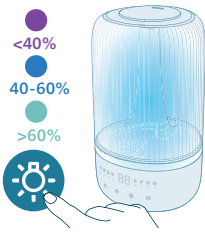

Varat nospiegt šo pogu, lai ieslēgtu mitruma indikatoru, apkārtējā apgaismojuma indikatoru vai izslēgtu visus indikatorus un vadības paneli.

- Pēc noklusējuma mitrinātājs ieslēdz mitruma indikatoru.

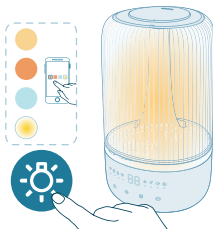

- Lai pārslēgtos uz apkārtējā apgaismojuma režīmu, varat nospiegt apgaismojuma funkcijas pogu. Pielāgojiet sev tikamu spilgtumu un krāsu lietotnē Air+.

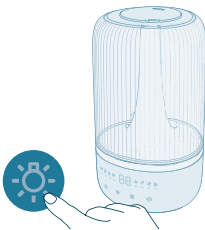

Lai izslēgtu visus indikatorus un vadības paneli, varat nospiegt apgaismojuma funkcijas pogu. Vispirms nospiediet jebkuru pogu, lai aktivizētu paneli, un pēc trīs sekundēm vēlreiz nospiediet apgaismojuma pogu, lai iestatītu vēlamo apgaismojuma režīmu.

Tīrīšana un kopšana

Piezīme.

Pirms tīrīt ierīci, vienmēr atvienojiet to no elektrotīkla.

Nekad neiemērciet ierīci ūdenī vai kādā citā šķīdumā.

Nelejiet ūdeni gaisa ieplūdes un izplūdes atverēs.

Nevienas ierīces daļas tīrīšanai nekad neizmantojiet abrazīvus, agresīvus vai uzliesmojošus tīrīšanas līdzekļus, piemēram, balinātāju vai spirtu.

Mitrinātāja tīrīšana

Tīriet mitrinātāju, kad ieslēdzas tīrīšanas brīdinājums, vai ik pēc trim dienām.

Regulāri tīriet mitrinātāja iekšpusi un ārpusi, lai nejautu tajā uzkrāties putekļiem.

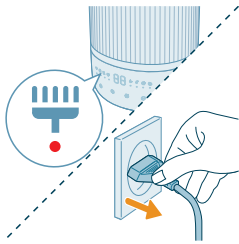

- 1 Noslaukiet putekļus no mitrinātāja korpusa ar sausu, mīkstu drānu.
- 2 Izslēdziet ierīci un atvienojiet to no kontaktligzdas.

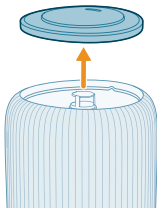

- 3 Noņemiet ūdens tvertnes augšējo vāku.

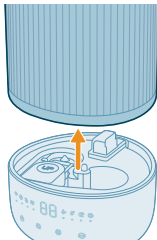

- 4 Atvienojiet ūdens tvertni no ierīces pamatnes.

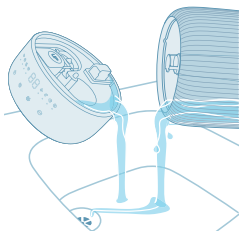

- 5 Izlej ūdeni no tvertnes un pamatnes.

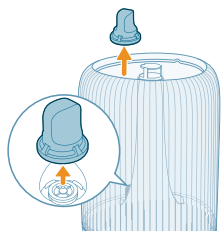

- 6 Izņemiet ūdens filtru no ūdens tvertnes.

7 Pagrieziet ūdens tvertni ar augšpusi uz leju.

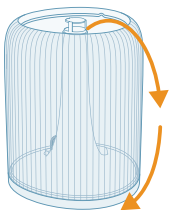

8 Noņemiet skaņas slāpētāju no ūdens tvertnes apakšas.

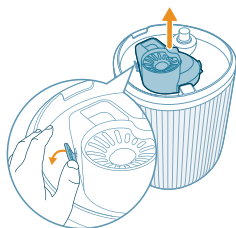

9 Izņemiet pludiņu no pamatnes kameras.

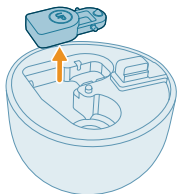

10 Noskalojiet ūdens tvertni, augšējo vāku, pludiņu, skaņas slāpētāju un ūdens filtru ar ūdeni.

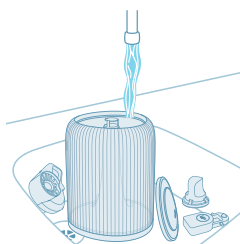

11 Slaukot notīriet un nožāvējiet pamatni.

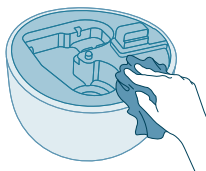

12 Ielieciet pludiņu atpakaļ pamatnes kamerā.

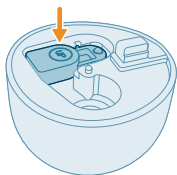

13 Ievietojiet ūdens filtru atpakaļ ūdens tvertnē.

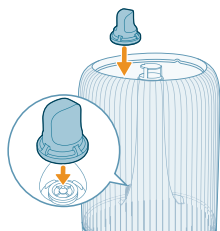

14 Ielieciet skaņas slāpētāju atpakaļ pamatnes apakšā.

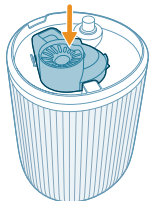

15 Uzlieciet atpakaļ augšējo vāku.

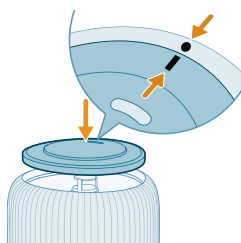

16 Uzlieciet ūdens tvertni atpakaļ uz pamatnes.

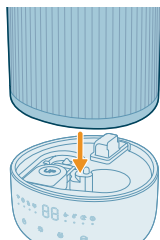

17 Iespraudiet kontaktdakšu kontaktligzdā.

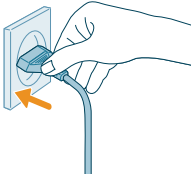

18 3 sekundes turiet nospiestu indikatora pogu, lai atiestatītu tīrīšanas laiku.



Aromāta spilventiņa un kārbas tīrīšana

Lai aromterapija būtu efektīva, pirms jauna ēterisko eļļu maisījuma lietošanas vienmēr jāiztīra aromāta spilventiņš. Nejauciet kopā dažādus ēterisko eļļu maisījumus.

1 Izņemiet aromāta kārbu, iespiežot to un pēc tam izvelkot.

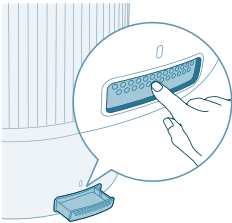

2 Izņemiet aromāta spilventiņu un noskalojiet spilventiņu un kārbu siltā tekošā ūdenī.

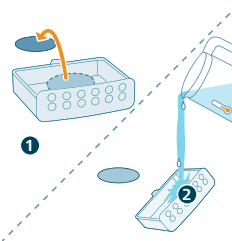

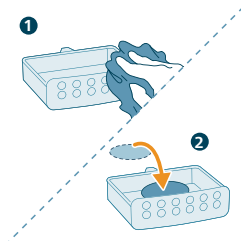

3 Nosusiniet ar tīru drānu un ievietojiet spilventiņu atpakaļ aromāta kārbā.

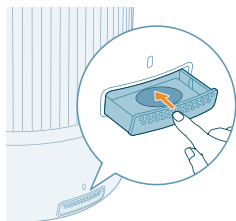

4 Ievietojiet aromāta kārbu atpakaļ gaisa mitrinātājā.

Piezīme. Neļejiet šķidrus tīrīšanas vai mazgāšanas līdzekļus uz aromāta spilventiņa vai aromāta kārbā.

Aromāta spilventiņa maiņa

Ja pēc atkārtotas mazgāšanas aromāta spilventiņš deformējas vai tiek bojāts, tas var būt jānomaina. Lai gādātu par pienācīgu gaisa mitrinātāja veiktspēju, izmantojiet tikai oficiālos Philips aromāta spilventiņus.

Glabāšana

- 1 Izslēdziet mitrinātāju un atvienojiet to no kontaktligzdas.
- 2 Iztīriet mitrinātāju (skatiet nodaļu "**Tīrīšana un apkope**").
- 3 Pirms novietošanas glabāšanā ļaujiet visām daļām nožūt.
- 4 Glabājiet mitrinātāju vēsā, sausā vietā.

Problēmu novēršana

Šajā nodaļā apkopota informācija par izplatītām problēmām, kas var rasties ierīces darbībā. Ja nevarat novērst problēmu, izmantojot tālāk sniegto informāciju, sazinieties ar savas valsts klientu apkalpošanas centru.

Problēma	Iespējamais risinājums
Mitrinātājs nedarbojas.	Pārlicinieties, vai mitrinātājam pienāk strāva.
	Pārlicinieties, vai ūdens tvertne ir uzpildīta ar ūdeni un vai ūdens tvertne ir pareizi novietota uz pamatnes.
No mitruma izvades izplūst maza mitrināšanas strūkļa vai tā neizplūst vispār.	Iespraudiet mitrinātāja kontaktdakšu elektrotīkla kontaktligzdā un ieslēdziet mitrinātāju.
	Iespējams, ka ir sasniegts iestatītais vēlamais mitruma līmenis.

	Pārliecinieties, vai ūdens tvertne ir piepildīta ar ūdeni un pareizi novietota.
	Pamatnē var būt pārāk daudz ūdens (virs maksimālā līmeņa (MAX) norādes uz pamatnes). Iztukšojiet pamatnes kameru. Uzpildiet ūdens tvertni (nevis pamatnes kameru) un pareizi novietojiet ūdens tvertni uz pamatnes.
	Pārliecinieties, ka pamatnes apakša nav bloķēta. Mitrinātāju nedrīkst novietot uz paklāja un citām virsmām, kas var nobloķēt pamatni.
	Pārliecinieties, vai sprausla nav nobloķēta.
	Pārliecinieties, vai mitrināšanas caurulīte nav nosprostota vai aizsērējusi.
	Pārliecinieties, vai mitrinātājs atrodas uz līdzenas virsmas.
	Iespējams, ūdens temperatūra ir pārāk zema. Ieslēdziet mitruma līmeni uz augstāko iestatījumu un ļaujiet mitrinātājam brīdi darboties, pēc tam noregulējiet vēlamo iestatījumu.
Šķiet, ka mitruma līmenis nemainās.	Iespējams, telpa tiek pārāk intensīvi vēdināta. Lūdzu, aizveriet durvis un logus.
	Telpa ir pārāk liela. Šis mitrinātājs ir piemērots ≤ 34 m ² telpai.
	Izvēlieties lielāku mitrināšanas līmeņa iestatījumu.
	Lietojot sausā vidē, mitrumu absorbē apkārtējie objekti, piemēram, sienas un mēbeles, kas var palielināt mitrināšanas laiku.
	Mitrinātāja tīrīšana (skatiet nodaļu "Tīrīšana un apkope").
Mitrinātājs pārtrauc darbību pat tad, kad gaiss šķiet diezgan sauss.	Ūdens tvertne ir tukša. Ielejiet tajā ūdeni.
	Automātiskajā režīmā ap ierīci ir sasniegts iestatītais mitruma līmenis; mitrinātājs automātiski atsāks darbību, tiklīdz mitruma līmenis būs zemāks par vēlamo mitruma iestatījumu.
	Mitrinātājs pārtrauks darboties, ja mitruma līmenis ap to būs augstāks par 70%, jo tas var sekmēt dažādu pelējuma sēnīšu rašanos.
Ap mitrinātāju ir balti putekļi.	Baltās nogulsnes ir katlakmens, un to veido ūdenī esošās minerālvielas.
	Lai izvairītos no katlakmens veidošanās un minerālvielu nonākšanas gaisā, izmantojiet attīrītu, destilētu ūdeni vai ūdeni ar zemu minerālvielu saturu.
	Iesakām izmantot atkaļķošanas kasetni, lai aizsargātu gaisa mitrinātāju no kaļķa ietekmes un novērstu baltu nosēdumu veidošanos uz tuvējām virsmām. Kasetne jānomaina pēc vajadzības.

Ap mitrinātāju ir pārāk mitrs.	Iespējams, ir pārāk augsts mitruma līmenis. Iestatiet mitrināšanas līmeni uz zemāku iestatījumu.
No mitrinātāja jūtama nepatīkama smaka.	Gaisa mitrinātāja pirmajās lietošanas reizēs var būt jūtama plastmasai raksturīga smaka. Tas ir normāli, un šī smaka pilnībā izzudīs dažu dienu laikā. Iztīriet mitrinātāju (skatiet nodaļu "Tīrīšana un apkope").
Mitrinātāja aromāta funkcija nedarbojas kā nākas (pārāk vāja vai spēcīga).	Uzpiliniet standarta 2–3 ēteriskās eļļas pilienus. Dažādām ēteriskajām eļļām var būt atšķirīga smaržas intensitāte. Lai aromāts izplatītos pa visu telpu, jāpaiet kādam laikam.
Ūdens tvertne tek.	Pārlicinieties, vai ūdens tvertne nav pārpildīta. Vienmēr pēc mitrinātāja tīrīšanas vai ūdens tvertnes noņemšanas, lai to uzpildītu, pārlicinieties, ka mitrinātājs ir rūpīgi salikts un pareizi pievienots elektrotīklam. Pārlicinieties, vai ūdens tvertne ir pareizi ievietota. Ja problēma saglabājas, sazinieties ar klientu apkalpošanas centru savā valstī.
Ja mitrinātāju nelieto ilgāku laiku, kā to uzglabāt un kā atsākt lietošanu?	Ja mitrinātājs ilgstoši netiek lietots, var savairoties baktērijas un pelējums. Lūdzu, rīkojieties, kā aprakstīts tālāk, lai glabātu ierīci un atsāktu tās lietošanu. Pirms glabāšanas rūpīgi iztīriet ūdens tvertni un pamatni.
Mitrinātājā veidojas pelējums.	Regulāri tīriet ūdens tvertni un pamatni.
Wi-Fi iestatīšana neizdevās.	Gādājiet, lai viedtālrunis būtu pieslēgts 2,4 GHz (mājas) Wi-Fi tīklam, nevis 5 GHz Wi-Fi tīklam vai publiskam Wi-Fi tīklam. Lai savienošana pāri noritētu sekmīgi, iesakām pirms tās uzsākšanas izslēgt mobilos datus. Pārlicinieties, vai ir iespējotas tālāk norādītās atļaujas: viedtālrunī – atrašanās vieta, krātuve, Bluetooth un lokālais tīkls. Kad Wi-Fi tīkls sekmīgi iestatīts, varat mainīt atļauju iestatījumus, kā vēlaties. Pārbaudiet, vai ievadījāt pareizu Wi-Fi paroli. Parole ir reģistrējama un nedrīkst būt garāka par 63 rakstzīmēm. Īpašie simboli netiek pieņemti. Pārlicinieties, vai mājas Wi-Fi tīkla nosaukums ir pareizs. Tīkla nosaukums ir reģistrējams. Ja viedtālrunī izmantojat VPN, pirms pāri savienošanas procesa sākšanas izslēdziet šo funkciju. Ja maršrutētājā ir iestatīts atļauto vienumu saraksts, lai bloķētu savienošanu pāri, atspējojiet atļauju sarakstu, lai nodrošinātu veiksmīgu savienojumu.

Gādājiet, lai ierīce un viedtālrunis būtu 10 metru attālumā no maršrutētāja.

Pārliecinieties, vai lietotne ir atjaunināta uz jaunāko versiju.

Lai nodrošinātu spēcīgu Wi-Fi savienojumu, nelieciet šo ierīci citu elektronisku ierīču, spilgtu gaismas avotu vai signāla staciju tuvumā, citādi var rasties darbības traucējumi. Ja rodas savienojamības problēmas, pārvietojiet ierīci prom no šiem avotiem un mēģiniet to atkārtoti savienot ar Wi-Fi tīklu.

Izvērstus un jaunākos padomus problēmu novēršanai skatiet lietotnes palīdzības sadaļā.

Garantija un atbalsts

Šim izstrādājumam uzņēmums Versuni sniedz divu gadu garantiju kopš tā iegādes datuma. Garantija nav spēkā, ja defekts radās nepareizas lietošanas dēļ vai neatbilstošas tehniskās apkopes dēļ. Mūsu garantija neietekmē jūsu kā patērētāja likumā noteiktās tiesības. Plašāku informāciju par garantijas izmantošanu skatiet mūsu tīmekļa vietnē **www.philips.com/support**.

Detaju vai piederumu pasūtīšana

Ja jums nepieciešams nomainīt detaļu vai vēlaties iegādāties papildu detaļu, dodieties pie Philips izplatītāja vai apmeklējiet vietni **www.philips.com/support**.

Ja radušās problēmas ar detaļu iegādi, sazinieties ar Philips klientu apkalpošanas centru savā valstī.

Svarbu

Prieš pradėdami naudoti prietaisą atidžiai perskaitykite šią informacinę knygelę ir saugokite ją, nes jos gali prireikti ateityje.

Kad būtų užtikrintas geriausias našumas, siūlome atnaujinti prietaiso programinės aparatinės įrangos versiją į naujausią. Atnaujinti galite naudodami programėlę „Air+“.

Pavojus

- Aplink prietaisą nepurškite jokių degių medžiagų, pvz., priemonių vabzdžiams naikinti ar kvepalų.
- Nevalykite prietaiso vandeniu, kitu skysčiu ar (degia) valymo priemone, siekdami išvengti elektros šoko ir (arba) gaisro pavojaus.
- Vanduo vandens bakelyje netinkamas gerti. Negerkite šio vandens ir nenaudokite jo gyvūnams girdyti ar augalams laistyti. Ištuštinami vandens bakelį, vandenį pilkite tiesiai į kanalizaciją.

Išpėjimas

- Atkreipkite dėmesį, kad dėl didelės drėgmės aplinkoje gali greičiau daugintis biologiniai organizmai.
- Neleiskite, kad plotas aplink drėkintuvą būtų šlapias ar drėgnas. Jei drėgsta, sumažinkite drėkintuvo išleidimo tūrį. Jei drėkintuvo išleidimo tūrio sumažinti negalima, drėkintuvą naudokite su pertraukomis. Neleiskite, kad drėgmę absorbuojančios medžiagos, pvz., kiliminės dangos, užuolaidos, apmušalai ar staltiesės, taptų drėgnos.
- Niekada nepalikite vandens talpoje, kai prietaiso nenaudojate.
- Prieš padėdami sandėliuoti, ištušinkite ir išvalykite drėkintuvą. Prieš kitą naudojimą valykite drėkintuvą.
- Prieš įjungdami prietaisą, patikrinkite, ar ant prietaiso nurodyta įtampa atitinka vietinio elektros tinklo įtampą.
- Jei maitinimo laidas yra pažeistas, kad išvengtumėte pavojaus, jį turi pakeisti „Philips“ darbuotojai, „Philips“ įgaliojasis techninės priežiūros centras arba kiti panašios kvalifikacijos specialistai.
- Nenaudokite prietaiso, jei pažeistas kištukas, maitinimo laidas arba pats prietaisas.
- Šį prietaisą gali naudoti 8 metų ir vyresni vaikai bei asmenys, kurių fiziniai, jutimo ir protiniai gebėjimai yra silpnesni, arba asmenys, neturintys patirties ir žinių, su sąlyga, kad jie bus prižiūrimi arba išmokyti saugiai naudotis prietaisu bei supras su tuo susijusius pavojus. Vaikams negalima žaisti su šiuo prietaisu. Valyti ir taisyti prietaiso vaikai be suaugusiųjų priežiūros negali.
- Mikroorganizmai, kurių gali būti vandenyje arba aplinkoje, kurioje įrenginys naudojamas ar laikomas, gali augti vandens rezervuare ir būti išpučiami į orą, todėl gali kelti labai rimtą pavojų sveikatai, jei vanduo neatnaujinamas ir rezervuaras tinkamai neišvalomas kas 3 dienas.
- Standartinė „Wi-Fi“ sąsaja – 802.11b/g/n/ax, 2,4 GHz su maksimalia 64 mW EIRP išėjimo galia.
- „Bluetooth“ versija 5.2 (LE) – 2,4 GHz su RD išėjimu, mažesne nei 10 mW EIRP galia.

Dėmesio

- Prietaisas yra skirtas tik naudoti buityje esant tinkamoms naudojimo sąlygoms.
- Prietaisą dėkite ir naudokite tik ant sauso, stabilaus, lygaus ir horizontalaus paviršiaus.
- Ant prietaiso viršaus nedėkite jokių daiktų ir nesėdėkite bei nestovėkite ant prietaiso.
- Nenaudokite šio prietaiso šalia dujinių prietaisų, šildymo įrenginių arba židinių.
- Nestatykite prietaiso tiesiai po oro kondicionieriumi, kad kondensatas nelašėtų ant prietaiso.
- Nenaudokite prietaiso, jeigu prieš tai naudojote patalpoms skirtų dūmų pavidalo vabzdžių atbaidymo priemonių arba patalpose, kuriose yra tepalų nuosėdų, degančių smilkalų arba cheminių dūmų.
- Nenaudokite prietaiso drėgnoje aplinkoje ar aplinkoje, kurioje yra labai drėgna arba aukšta aplinkos temperatūra, pvz., vonios kambaryje, tualete, virtuvėje ar kambaryje, kuriame yra didelių temperatūros pokyčių.
- Nemerkite drėkintuvo pagrindo, maitinimo laido ar kištuko į vandenį.
- Kas trečią dieną ištuštinkite vandens rezervuarą ir vėl jį pripildykite. Prieš pripildydami išvalykite jį nauju vandeniu iš čiaupo. Pašalinkite ant vandens rezervuaro šonų ar vidinių paviršių susidariusias nuosėdas, apnašas ar plėvelę ir sausiai nušluostykite visus paviršius.
- Norėdami perkelti, išvalyti prietaisą, pripildyti vandeniu ar atlikti kitokią techninę priežiūrą, visada atjunkite prietaisą nuo elektros lizdo.
- Į vandens bakelį nepilkite jokių kitokių medžiagų, išskyrus vandenį. Į vandenį nepilkite eterinių aliejų ar cheminių medžiagų.
- Naudokite išgrynintą, distiliuotą arba mažai mineralinių medžiagų turintį vandenį, kad nesikaupytų apnašos ir mineralinės medžiagos neišsisklaidytų ore. Nenaudokite karšto vandens.
- Nepilkite vandens į jokias angas, išskyrus vandens rezervuarą.
- Neuždenkite purkštukų, kol drėkintuvas įjungtas. Migla turi būti nukreipta nuo sienų, baldų, patalynės ir prietaisų.
- Prieš perkeldami drėkintuvą, išimkite vandens rezervuarą iš pagrindo.
- Nedėkite gaminio į skalbimo mašiną ar indaplovę. Tai padarius, jis būtų sunaikintas.
- Kai drėkintuvas veikia, neišimkite vandens rezervuaro iš pagrindo ir niekada nelieskite vandens kanalų ar bet kokių rezervuaro viduje esančių komponentų.
- Eteriniai aliejai prie gaminio nepridedami. Jei reikia, įsigykite eterinių aliejų ir juos naudokite.
- Prieš lašindami eterinių aliejų į kvapų dėžutę įsitinkinkite, kad yra atjungtas energijos tiekimas gaminiui.
- Į kvapų dėžutę pilkite tik eterinius aliejus.
- Prieš naudodami, atidžiai perskaitykite ir laikykitės eterinių aliejų saugos ir naudojimo instrukcijų.
- Peržiūrėkite eterinio aliejaus sudėtinių dalių informaciją ir palyginkite ją su savo žinomomis alergijomis. Jei reikia, nenaudokite.



- Prieš naudodami eterinį aliejų kūdikiams, nėščioms ar maitinančioms moterims arba jei turite kvėpavimo takų sutrikimų, pasitarkite su gydytoju ir laikykitės jo rekomendacijų.
- Jei naudodami eterinį aliejų jaučiatės blogai, jaučiate dirginimą ar diskomfortą, nustokite jį naudoti.

Elektromagnetiniai laukai (EML)

Šis prietaisas atitinka taikomus standartus ir nuostatas dėl elektromagnetinių laukų poveikio.

Perdirbimas



Šis simbolis reiškia, kad šio gaminio negalima išmesti kartu su įprastomis buitinėmis atliekomis (2012/19/ES).

Laikykitės jūsų šalyje galiojančių taisyklių, kuriomis reglamentuojamas atskiras elektros ir elektronikos gaminių surinkimas. Tinkamai išmetus galima nuo neigiamų pasekmių apsaugoti aplinką ir žmonių sveikatą.

Supaprastinta ES atitikties deklaracija

Šiame dokumente DAP B.V. patvirtina, kad HU1509/HU1510 tipo radijo įranga atitinka Direktyvą 2014/53/ES. Visas ES atitikties deklaracijos tekstas prieinamas šiuo interneto adresu: www.philips.com.

Jūsų drėkintuvas

Gaminio apžvalga

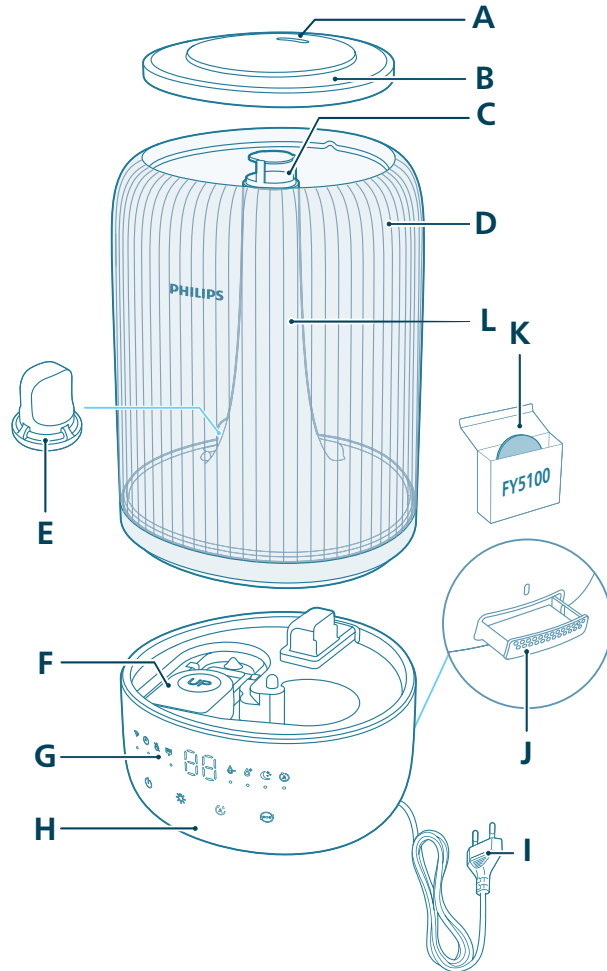

A	Antgalis	G	Valdymo skydelis
B	Vandens bakelio dangtelis	H	Pagrindas
C	Miglos išleidimo anga	I	Maitinimo kištukas
D	Vandens bakelis	J	Kvapų dėžutė

E Vandens filtras

K Kvėpinami tamponai (FY5100)

F Plūdė

L Rūko vamzdelis

Valdiklių apžvalga



Valdymo mygtukai:

	Maitinimo įjungimo / išjungimo mygtukas		Šviesos funkcijos mygtukas
	Drėgmės nustatymo mygtukas		Režimo perjungimo mygtukas

3 sek. palaikykite paspaudę mygtuką (-us):

	Valymo atkūrimas		„Wi-Fi“ ryšio nustatymas iš naujo
--	------------------	--	-----------------------------------

Ekranas:

	Automatinis režimas		Miego režimas
	„WiFi“ ryšio indikatorius		Vidutinio greičio režimas
	Stipraus veikimo režimas		Drėkintuvo valymo įspėjimas
	Vandens papildymo indikatorius		Laikmačio indikatorius (pasiekiamas programėlėje)

Pradžia

Naudojimas pirmą kartą

Pastaba:

Prieš pirmą kartą naudodami nuimkite visas pakuotės medžiagas.

Nuimkite vandens bakelį nuo pagrindo ir pašalinkite visas juostas.

Prieš pirmą kartą naudodami išplaukite visas dalis.

Pasirinkite drėkintuvui tvirtą, plokščią, vandeniui atsparų paviršių ir užtikrinkite, kad jis būtų pastatytas bent 30 cm atstumu nuo sienų.

Užtikrinkite, kad rūkas būtų nukreiptas nuo sienų, baldų ir kitų prietaisų.

- 1 Įsitinkite, kad plūdė yra gerai pritvirtinta.

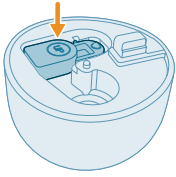

- 2 Nuo vandens bakelio nuimkite viršutinį dangtį.

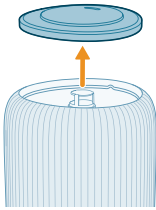

- 3 Įsitinkite, kad vandens filtras tinkamai pritvirtintas.

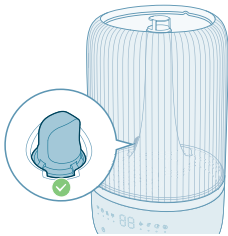

- 4 Vandens bakelį pripildykite vandens. Nepilkite karšto vandens.

Pastaba:

Naudokite išgrynintą, distiliuotą arba mažai mineralinių medžiagų turintį vandenį, kad nesikaupytų apnašos ir mineralinės medžiagos neišsisklaidytų ore.

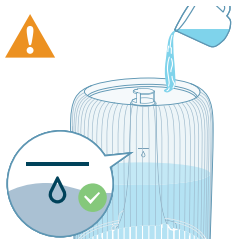

- Pildydami vandenį neviršykite vandens lygio indikacijos.



- Nepilkite vandens per ultragarsinio rūko išleidimo angą.



- Nepilkite vandens tiesiai į pagrindą.

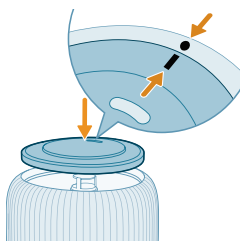

5 Vėl pritvirtinkite viršutinį dangtelį prie vandens bakelio.

Kvapų funkcijos naudojimas

Pastabos:

Eteriniai aliejai prie gaminio nepridedami. Jei reikia, įsigykite rekomenduojamų eterinių aliejų ir juos naudokite.

Prieš naudodami kvapų funkciją, atidžiai perskaitykite eterinių aliejų naudojimo instrukciją.

Prieš lašindami eterinių aliejų į kvapų dėžutę įsitikinkite, kad yra atjungtas energijos tiekimas gaminiui.

Nenaudokite kitų medžiagų, išskyrus eterinius aliejus.

Prieš naudodami, atidžiai perskaitykite ir laikykitės eterinių aliejų saugos ir naudojimo instrukcijų.

Peržiūrėkite eterinio aliejaus sudėtinių dalių informaciją ir palyginkite ją su savo žinomomis alergijomis. Jei reikia, nenaudokite.

Prieš naudodami eterinius aliejus kūdikiams, nėščioms ar maitinančioms moterims arba jei turite kvėpavimo takų sutrikimų, pasitarkite su gydytoju ir laikykitės jo rekomendacijų.

Jei naudodami eterinius aliejus jaučiatės blogai, jaučiate dirginimą ar diskomfortą, nustokite jį naudoti.

Nenaudokite eterinių aliejų kvapų funkcijos, kai šalia yra kūdikių, nėščių ar žindančių moterų.

Eterinius aliejus lašinkite tik tiesiai ant aromato tamponėlio. Nelašinkite eterinių aliejų ant kitų dalių, kitaip aliejus jas pažeis.

1 Paspauskite kvapų dėžutę, kad ji būtų automatiškai išstumta.

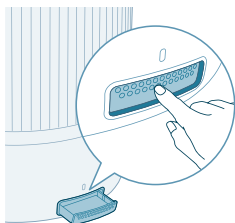

2 Užlašinkite 2–3 lašus eterinių aliejų ant kvėpinamo tampono.

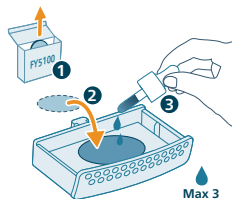

3 Įstumkite kvapų dėžutę atgal į prietaisą.

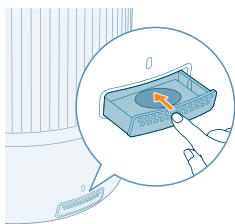

„Wi-Fi“ indikatoriaus reikšmės

„Wi-Fi“ piktogramos būseną

Mirksi oranžine spalva

„Wi-Fi“ ryšio būseną

Jungiama prie išmaniojo telefono

Nuolat šviečia oranžine spalva	Prijungta prie išmaniojo telefono
Miksi baltai	Jungiama prie serverio
Nuolat šviečia baltai	Prijungta prie serverio
Išjungta	Neveikia „Wi-Fi“ funkcija arba prietaiso lemputės yra išjungtos

„Wi-Fi“ ryšys



„Wi-Fi“ ryšio nustatymas pirmą kartą

1 Atsisiųskite programėlę „Philips Air+“ iš „App Store“ arba „Google Play“ ir ją įdiekite.



2 Norėdami įjungti drėkintuvą, įkiškite jo kištuką į elektros lizdą ir paspauskite maitinimo mygtuką.

- Pirmą kartą „Wi-Fi“ indikatorius  mirksi oranžine spalva.



3 Įsitinkite, kad išmanusis telefonas ar planšetinis kompiuteris sėkmingai prijungtas prie „Wi-Fi“ tinklo.

Pastaba:

Įjunkite „Bluetooth“ funkciją išmaniajame telefone, kad užtikrintumėte sklandų siejimą.

Įsitinkite, kad jūsų išmanusis telefonas yra prijungtas prie 2,4 GHz (namų) „Wi-Fi“ tinklo, o ne prie 5 GHz „Wi-Fi“ tinklo ar viešojo „Wi-Fi“ tinklo. Kad susiejimas būtų sėkmingas, prieš pradėdami susiejimo procesą siūlome išjungti mobiliuosius duomenis.



4 Paleiskite programėlę „Philips Air+“ ir spustelėkite **„Pridėti prietaisą“** ar paspauskite „+“ mygtuką ekrane. Norėdami prijungti oro valytuvą prie tinklo, vykdykite ekrane teikiamus nurodymus.

- Sėkmingai užmezgus ryšį, „Wi-Fi“ indikatorius išlieka pastoviai baltos spalvos.

Pastaba:

Ši instrukcija taikoma tik tuomet, kai drėkintuvas nustatomas pirmą kartą. Jei buvo pakeistas tinklas, įrenginį reikia nustatyti iš naujo.



Jei prie išmaniojo telefono ar planšetinio kompiuterio norite prijungti daugiau nei vieną drėkintuvą, juos galite pridėti programėlėje papildomuose išmaniuosiuose telefonuose neatlikdami „Wi-Fi“ ryšio atkūrimo įrenginyje.

Įsitikinkite, kad atstumas tarp išmaniojo telefono ar planšetinio kompiuterio ir drėkintuvo yra mažesnis nei 10 m ir tarp jų nėra kliūčių.

„Wi-Fi“ ryšio nustatymas iš naujo

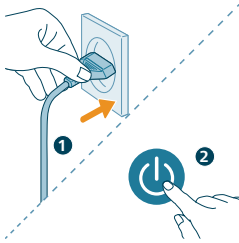
1 Norėdami įjungti drėkintuvą, įkiškite jo kištuką į elektros lizdą ir paspauskite , kad įjungtumėte.



- 2** Vienu metu 3 sek. palaikykite paspaudę  mygtuką, kol išgirsite pyptelėjimą.
- Įjungiamas drėkintuvo siejimo režimas.
 - „Wi-Fi“ indikatorius  mirksi oranžine spalva.
- 3** Atlikite skyriuje „Wi-Fi“ ryšio nustatymas pirmą kartą“ nurodytus 3–4 veiksmus.

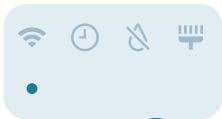

Drėkintuvo naudojimas

Drėkinimo indikatorius paaškinimas

Santykinė drėgmė rodo vandens garų kiekį atmosferoje. Drėkinimo indikatorius turi keturis būsenos lygius:

Drėkinimo indikatorius yra trijų spalvų:

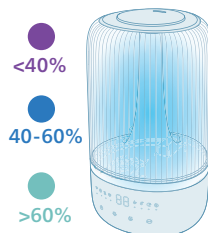

Drėkinimo indikatorius spalva

Dabartinis drėgmės lygis Ką tai reiškia?

Violetinė	<40 %	Sausa
Mėlyna	40–60 %	Malonus drėgmės lygis
Žalias	>60 %	Per didelė drėgmė

Pastaba: Numatytoji tikslinė drėgmė yra 50 % sant. drėgmės, norimą tikslinę drėgmę galite nustatyti paspaudę drėgmės nustatymo mygtuką.

Vandens lygis

Kai vandens bakelyje nepakanka vandens, įsižiebia vandens papildymo indikatorius, drėkintuvas nustoja veikti. Drėkintuvas vėl pradės veikti, kai į vandens bakelį papildysite vandens.

Vandens papildymas

Pastaba:

Kas trečią dieną ištuštinkite vandens rezervuarą ir vėl jį pripildykite.

Pildydami vandenį neviršykite maksimalaus vandens lygio.

Keldami vandens bakelį jo nekratykite, kitaip vanduo gali ištekėti.

Atlikite veiksmus, aprašytus skyriuje „Pirmas naudojimas“, kad pripildytumėte vandens.

Ijungimas ir išjungimas

Pastaba:

Kad drėkinimą būtų optimalus, uždarykite duris ir langus.

Patraukite užuolaidas nuo oro įleidimo ar oro išleidimo angos.

Drėkintuvą galima naudoti iaplinkos temperatūros diapazone : 5–40 °C.

1 Įjunkite drėkintuvo kištuką į elektros lizdą.

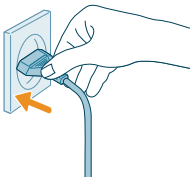

2 Norėdami įjungti drėkintuvą, paspauskite maitinimo mygtuką.

- Drėkintuvas supypsės.
- Drėgmės lemputė švies atitinkama spalva, atitinkančia aplinkos drėgmės lygį.
- Drėkintuvas veikia vidutiniu režimu ir ekrane rodomas einamasis drėgmės lygis.



3 Norėdami išjungti drėkintuvą, dar kartą paspauskite maitinimo mygtuką.

Pastaba: Jei drėkintuvą paliksite prijungtą prie elektros lizdo po to, kai jį IŠJUNGSITE, jis veiks pagal ankstesnius nustatymus, kai jį vėl ĮJUNGSITE.



Rūko krypties reguliavimas

Pasukite antgalį pageidaujama rūko kryptimi.

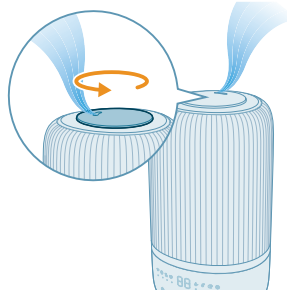

Režimo nustatymo keitimas

Galite pasirinkti **automatinį režimą**, **miego režimą**, **vidutinio greičio režimą** arba **stipraus veikimo režimą** paspausdami režimo perjungimo mygtuką.

Automatinis režimas (☺): Drėkintuvas automatiškai reguliuoja rūko lygį pagal aplinkos oro drėgmę.





Miego režimas (☾): Drėkintuvas veikia tyliai mažu rūko lygiu. Po 3 sek. ekrano apšvietimas išsijungia.

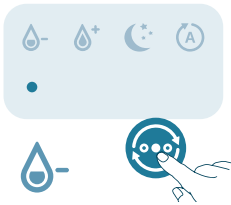

Vidutinio greičio režimas (💧): Drėkintuvas veikia vidutiniu rūko lygiu.

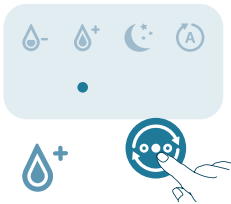

Stipraus veikimo režimas (💧+): Drėkintuvas veikia didžiausiu rūko lygiu.

Drėgmės lygio nustatymas

Pastaba:

Numatytasis drėgmės lygis yra 50 % sant. drėgmės.

Drėgmės lygį galima nustatyti tik automatinio režimu.

Drėkintuvas automatiškai persijungs į automatinį režimą, kai kituose režimuose nustatysite tikslinį drėgmės lygį.

Drėgmės lygį galite reguliuoti paspausdami drėgmės nustatymo mygtuką ir pasirinkdami 40 %, 50 %, 60 % arba 70 %.

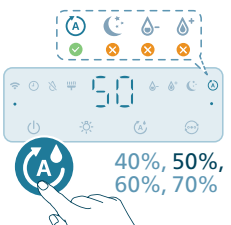

Apšvietimo funkcijos naudojimas

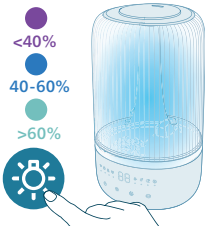

Galite paspausti mygtuką, kad įjungtumėte drėgmės lempuotę, aplinkos lempuotę arba išjungtumėte visas lemputes ir valdymo skydelį.

- Pagal numatytuosius nustatymus drėkintuvas įjungs drėgmės lempuotę.

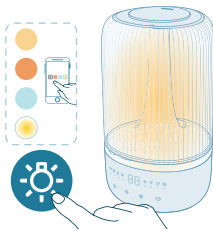

- Galite paspausti šviesos funkcijos mygtuką, kad perjungtumėte į aplinkos apšvietimo režimą. Pritaikykite ryškumą ir spalvą „Air+“ programėlėje.

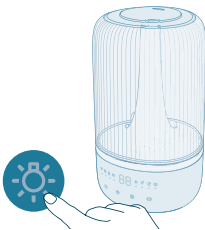

Galite paspausti šviesos mygtuką, norėdami išjungti visas lemputes ir valdymo skydelį. Paspauskite bet kurį mygtuką, kad pirmiausia pažadintumėte skydelį, ir dar kartą paspauskite šviesos mygtuką, kad per 3 sekundes nustatytumėte norimą šviesos režimą.

Valymas ir priežiūra

Pastaba:

Prieš pradėdami valyti prietaisą, visada jį išjunkite iš elektros tinklo.

Prietaiso niekada nemerkite į vandenį arba kitą skystį.

Venkite pilti vandenį per oro įleidimo ir išleidimo angas.

Valydami bet kurias prietaiso dalis niekada nenaudokite abrazyvinių, agresyvių ar degių valymo priemonių, pvz., baliklio ar alkoholio.

Drėkintuvo valymas

Valykite oro drėkintuvą, kai įsijungia valymo įspėjimas arba kas tris dienas. Reguliariai valykite drėkintuvo vidų ir išorę, kad nesikauptų dulkės.

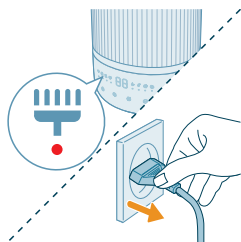

- 1 Dulkes nuo drėkintuvo korpuso nuvalykite švelnia, sausa šluoste.
- 2 Išjunkite prietaisą ir atjunkite jį nuo elektros lizdo.

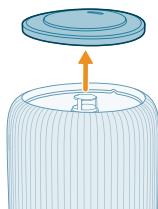

- 3 Nuo vandens bakelio nuimkite viršutinį dangtį.

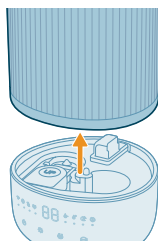

- 4 Ištraukite vandens bakelį iš pagrindo.

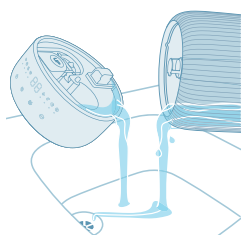

- 5 Išpilkite vandenį iš bakelio ir pagrindo.

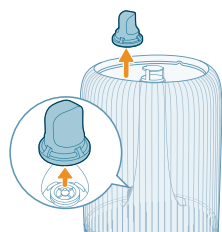

- 6 Iš vandens bakelio išimkite vandens filtrą.

7 Apverskite vandens bakelį.

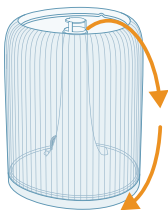

8 Nuo vandens bakelio dugno nuimkite slopintuvą.

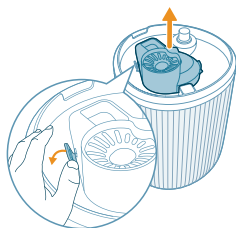

9 Išimkite plūdę iš pagrindo kameros.

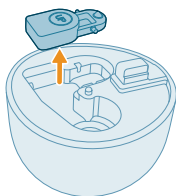

10 Vandens bakelį, viršutinį dangtį, plūdę, slopintuvą ir vandens filtrą nuplaukite vandeniu.

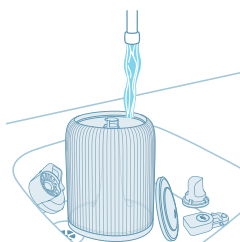

11 Nuvalykite ir išdžiovinkite pagrindą.

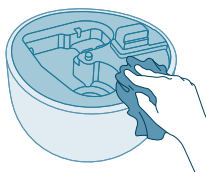

12 Įdėkite plūdę atgal į pagrindo kamerą.

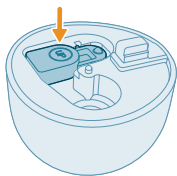

13 Įdėkite vandens filtrą atgal į vandens bakelį.

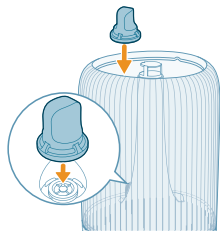

14 Įdėkite slopintuvą atgal į pagrindo apačią.

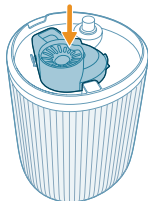

15 Vėl uždėkite viršutinį dangtį.

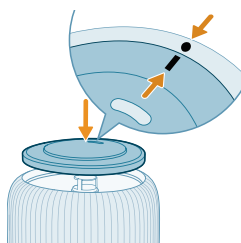

16 Uždėkite vandens bakelį ant pagrindo.

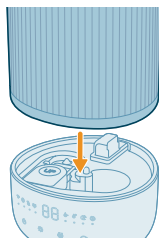

17 Įkiškite kištuką į maitinimo lizdą.

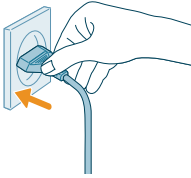

18 3 sek. palaikykite paspaudę šviesos mygtuką, norėdami iš naujo nustatyti filtro valymo laiką.



Kvėpinamo tampono ir dėžutės valymas

Kad aromaterapija būtų veiksminga, prieš naudodami naują eterinių aliejų mišinį visada išvalykite kvėpinamąjį tamponą. Nemaišykite eterinių aliejų mišinių.

1 Išimkite kvapų dėžutę ją paspausdami ir ištraukdami.

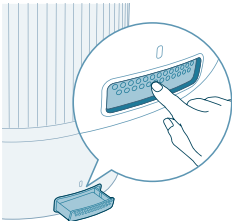

2 Išimkite kvėpinamą tamponą ir nuplaukite jį bei dėžutę po šiltu tekančiu vandeniu.

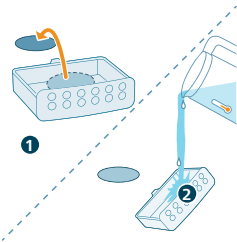

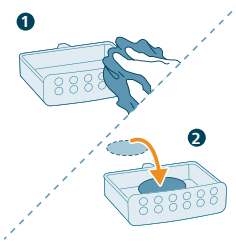

3 Nusausinkite švaria šluoste ir įdėkite tamponą atgal į kvapų dėžutę.

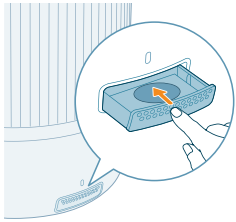

4 Įdėkite kvapų dėžutę atgal į oro drėkintuvą

Pastaba: Nepilkite skystų valiklių ar ploviklių į kvėpinamą tamponą arba kvapų dėžutę.

Kvėpinamo tampono keitimas

Jei po pakartotinio plovimo kvėpinamo tamponas deformuojasi arba yra pažeistas, jį gali tekti pakeisti. Norėdami išlaikyti oro drėkintuvo veikimą, naudokite tik oficialius „Philips“ kvėpinamus tamponus.

Laikymas

- 1 Išjunkite drėkintuvą ir atjunkite jį nuo elektros lizdo.
- 2 Išvalykite drėkintuvą (žr. skyrių **Valymas ir priežiūra**).
- 3 Prieš sandėliuodami palikite visas dalis gerai išdžiūti.
- 4 Laikykite drėkintuvą vėsioje, sausoje vietoje.

Trikčių diagnostika ir šalinimas

Šiame skyriuje trumpai aprašomos dažniausios problemos, kurios kyla naudojant šį prietaisą. Jei negalite išspręsti problemos naudodamiesi toliau pateikta informacija, kreipkitės į savo šalies klientų aptarnavimo centrą.

Problema	Galimas sprendimas
Drėkintuvas neveikia.	Įsitikinkite, kad prie drėkintuvo prijungtas maitinimo šaltinis.
	Įsitikinkite, kad vandens bakelis pripildytas vandens ir tinkamai įdėtas į pagrindą.
Iš rūko išleidimo angos sklinda mažai rūko arba jis visai nesklinda.	Ijunkite drėkintuvo kištuką į elektros lizdą ir įjunkite drėkintuvą.
	Jis gali būti pasiekęs jūsų numatytą drėgmės lygį.

	Įsitikinkite, kad vandens bakelis pripildytas vandens ir tinkamai padėtas.
	Gali būti, kad pagrinde yra per daug vandens (viršija MAX ribą ant pagrindo). Ištuštinkite pagrindo kamerą. Iš naujo pripildykite vandens bakelį (ne pagrindo kamerą) ir tinkamai uždėkite vandens bakelį ant pagrindo.
	Įsitikinkite, kad pagrindo dugnas nėra užkimštas. Drėkintuvo negalima statyti ant kilimo ar kitų paviršių, kurie gali užkimšti pagrindą.
	Įsitikinkite, kad antgalis neužsikimšęs.
	Įsitikinkite, kad rūko vamzdelis neužsikimšęs ir neužstotas.
	Įsitikinkite, kad drėkintuvas stovi ant lygaus paviršiaus.
	Vandens temperatūra gali būti per žema. Pasukite rūko lygį į aukščiausią nustatymą ir leiskite drėkintuvui kurį laiką veikti, tada sureguliuokite norimą nustatymą.
Nematau drėgmės lygio pokyčių.	Kambaryje gali būti per didelis vėdinimas. Uždarykite duris ir langus. Per didelis kambario plotas. Šis drėkintuvas tinka patalpai, kurios plotas $\leq 34 \text{ m}^2$. Perjunkite dulksnos lygį į aukštesnį nustatymą. Kai drėkintuvas naudojamas sausoje aplinkoje, drėgmę absorbuos aplinkiniai daiktai, pvz., sienos ir baldai, todėl drėkinimas gali trukti ilgiau. Valykite drėkintuvą (žr. skyrių „Valymas ir priežiūra“).
Drėkintuvas sustoja, nors oras atrodo gana sausas.	Tuščias vandens bakelis, pripilkite vandens. Aplink gaminį esantis drėgmės lygis pasiekė tikslinį nustatymą automatinio režimu, jis automatiškai įsijungs iš naujo, kai drėgmės lygis bus mažesnis už tikslinį nustatymą. Mūsų prietaisas nustos veikti, kai drėgmės lygis aplink gaminį bus aukštesnis nei 70 %, nes dėl to gali atsirasti pelėsių.
Aplink drėkintuvą yra baltų dulkių.	Baltos nuosėdos vadinamos kalkėmis. Jas sudaro vandenyje esantys mineralai. Naudokite išgrynintą, distiliuotą arba mažai mineralinių medžiagų turintį vandenį, kad nesikaupytų apnašos ir mineralinės medžiagos neišsisklaidytų ore. Rekomenduojame naudoti nuosėdų šalinimo kasetę, kuri apsaugo drėkintuvą nuo kalkių ir neleidžia susidaryti baltų likučių ant šalia esančių paviršių. Prireikus ją reikia pakeisti.
Aplink drėkintuvą per drėgna.	Drėgmė gali būti per didelė. Perjunkite rūko lygį į žemesnį nustatymą.

270 Lietuviškai

Iš drėkintuvo sklinda nemalonus kvapas.	Pirmuosius kelis oro drėkintuvo naudojimo kartus iš jo gali sklisti plastiko kvapas. Tai normalu ir kvapas visiškai dings po kelių dienų.
	Išvalykite drėkintuvą (žr. skyrių „Valymas ir priežiūra“).
Mano kvėpinimo funkcija neveikia taip, kaip turėtų (per silpna arba per stipri).	Naudokite gerus 2–3 lašus eterinio aliejaus. Skirtingi eteriniai aliejai gali būti skirtingo intensyvumo. Turi praėti šiek tiek laiko, kol kvapas pasklinda po visą kambarį.
Vandens bakelis nesandarus.	Įsitikinkite, kad drėkintuvą neperpildytas vandens. Kaskart nuvalę drėkintuvą ar išėmę vandens bakelį papildyti įsitikinkite, kad drėkintuvą gerai surinktas / prijungtas. Įsitikinkite, kad vandens bakelis tinkamai įdėtas. Jei problema išlieka, kreipkitės į savo šalies klientų aptarnavimo centrą.
Jei drėkintuvą ilgai nenaudojamas, kaip jį laikyti ir naudoti pakartotinai?	Jei drėkintuvą ilgai nenaudojamas, gali daugintis bakterijos ir grybeliai. Atlikite toliau pateiktus laikymo ir pakartotinio naudojimo veiksmus. Prieš laikydami kruopščiai išvalykite vandens bakelį ir pagrindą.
Drėkintuvo viduje dauginasi pelėsis.	Reguliariai valykite vandens bakelį ir pagrindą.
Nesėkmingas „Wi-Fi“ nustatymas.	Įsitikinkite, kad jūsų išmanusis telefonas yra prijungtas prie 2,4 GHz (namų) „Wi-Fi“ tinklo, o ne prie 5 GHz „Wi-Fi“ tinklo ar viešojo „Wi-Fi“ tinklo. Kad susiejimas būtų sėkmingas, prieš pradėdami susiejimo procesą siūlome išjungti mobiliuosius duomenis. Įsitikinkite, kad suteikėte toliau nurodytus leidimus: Funkcijos „Vieta“, „Saugykla“, „Bluetooth“ ir „Vietinis tinklas“ jūsų išmaniajame telefone. Sėkmingai atlikę „Wi-Fi“ sąranką, galite keisti leidimų nustatymus pagal pageidavimą. Patikrinkite, ar įvedėte teisingą „Wi-Fi“ slaptažodį. Slaptažodis priklauso nuo didžiųjų raidžių, turi 63 simbolių limitą. Specialiųjų simbolių naudoti negalima. Įsitikinkite, kad namų „Wi-Fi“ ryšio tinklo pavadinimas yra teisingas. Tinklo pavadinime svarbios didžiosios ir mažosios raidės. Jei išmaniajame telefone naudojate VPN, prieš pradėdami susiejimo procesą jį išjunkite. Jei jūsų maršruto parinktuve nustatytas baltasis sąrašas, blokuojantis susiejimą, išjunkite jį, kad užtikrintumėte sėkmingą ryšį.

Įsitikinkite, kad jūsų prietaisas ir išmanusis telefonas yra ne toliau kaip 10 metrų atstumu nuo maršruto parinktuvo.

Įsitikinkite, kad programėlės versija buvo atnaujinta į naujausią versiją.

Kad užtikrintumėte stiprų „Wi-Fi“ ryšį, nedėkite prietaiso šalia kitų elektroninių prietaisų, ryškios šviesos šaltinių ar signalo stočių, galinčių sukelti trukdžių. Jei kyla ryšio problemų, perkeltite prietaisą toliau nuo šių šaltinių ir pabandykite jį vėl prijungti prie „Wi-Fi“ tinklo.

Norėdami sužinoti išsamesnių ir naujausių trikčių šalinimo patarimų, skaitykite pagalbos skyrių programėlėje.

Garantija ir pagalba

„Versuni“ siūlo dviejų metų garantiją šiam gaminiui po jo pirkimo. Garantija negalioja, jei defektas atsirado dėl netinkamo naudojimo ar prastos priežiūros. Mūsų garantija nepaveikia jūsų kaip vartotojo įstatyminių teisių. Prireikus daugiau informacijos arba norėdami pasinaudoti garantija, aplankykite mūsų žiniatinklio svetainę www.philips.com/support.

Dalių ir priedų užsakymas

Jeigu reikia pakeisti dalį arba norite nusipirkti papildomą dalį, kreipkitės į savo „Philips“ pardavėją arba apsilankykite adresu www.philips.com/support. Jeigu iškilo problemų įsigyjant dalių, kreipkitės į savo šalies „Philips“ klientų aptarnavimo centrą.

Fontos

A készülék első használata előtt figyelmesen olvassa el ezt az információs füzetet, és őrizze meg későbbi használatra.

A legjobb teljesítmény érdekében javasoljuk győződjön meg róla, hogy a fűtőegység a legfrissebb szoftver verziót használja. Ezt a frissítést az Air+ alkalmazáson keresztül végezheti el.

Veszély

- Ne permetezzen gyúlékony anyagokat, pl. rovarirtót vagy illatosítót a készülék közelében.
- Az áramütés és/vagy tűz kockázatának elkerülése érdekében ne tisztítsa a készüléket vízzel, egyéb folyadékkal vagy (tűzveszélyes) tisztítószerezrel.
- A víztartályban lévő víz nem alkalmas fogyasztásra. Ne igya meg a vizet, és ne használja állatok itatására vagy növények öntözésére. A víztartály kiürítésekor a lefolyóba öntse a vizet.

Figyelmeztetés

- Ne feledje, hogy a magas páratartalom elősegítheti a biológiai organizmusok szaporodását az adott környezetben.
- Előzze meg, hogy a párasító körüli területen nedvesség vagy víz gyűljön fel. Ha nedvességet tapasztal, csökkentse a párasító által kibocsátott teljesítményt. Ha a párasító kibocsátása nem csökkenthető, szakaszosan használja a párasítót. Ügyeljen arra, hogy a nedvszívó anyagok, például szőnyegek, függönyök, drapéria vagy asztalterítő ne szívják magukba a nedvességet.
- Soha ne hagyjon vizet a tartályban, ha a készülék nincs használatban.
- Ürítse ki és tisztítsa meg a párasítót, mielőtt elrakja. A következő használat előtt tisztítsa meg a párasítót.
- A készülék csatlakoztatása előtt ellenőrizze, hogy a rajta feltüntetett feszültség egyezik-e a helyi hálózatéval.
- Ha a hálózati kábel meghibásodott, a kockázatok elkerülése érdekében Philips szakszervizben vagy hivatalos szakszervizben ki kell cserélni.
- Ne használja a készüléket, ha a hálózati csatlakozódugó, a vezeték vagy a készülék sérült.
- A készüléket 8 éven felüli gyermekek, illetve csökkent fizikai, érzékelési vagy szellemi képességekkel rendelkező, vagy a készülék működtetésében járatlan személyek is használhatják, amennyiben ezt felügyelet mellett teszik, illetve ismerik a készülék biztonságos működtetésének módját és az azzal járó veszélyeket. Ne engedje, hogy gyermekek játsszanak a készülékkel. Gyermekek felügyelet nélkül nem tisztíthatják a készüléket, és nem végezhetnek felhasználói karbantartást rajta.
- Ha a vizet nem cserélik és a tartályt nem tisztítják megfelelően 3 naponta, akkor a vízben vagy a készülék működési vagy tárolási környezetében esetlegesen jelen lévő mikroorganizmusok elszaporodhatnak a víztartályban, amelyek a levegőbe kerülve nagyon súlyos egészségügyi kockázatot jelentenek.
- Normál Wi-Fi-interfész 802.11b/g/n/ax alapon, 2,4 GHz-en, 64 mW-os EIRP maximális kimeneti teljesítménnyel.

- Bluetooth-verzió: 5.2 (LE) 2,4 GHz frekvencián, 10 mW-os EIRP értéknél kisebb RF-kimeneti teljesítménnyel.

Vigyázat!

- A készülék csak háztartási használatra alkalmas, normál működési körülmények között.
- Mindig száraz, stabil, lapos, vízszintes felületen tárolja és használja a készüléket.
- Ne helyezzen semmilyen tárgyat a készülék tetejére, és ne üljön rá, illetve ne álljon rá a készülékre.
- Ne használja a készüléket gázkészülék, fűtőberendezés vagy kandalló közelében.
- Ne helyezze a készüléket közvetlenül légkondicionáló alá, nehogy a kicsapódó pára a készülékre csepegjen.
- Ne használja a készüléket, ha a helyiségben füstölő rovarriasztót, olajos párologtatót vagy füstölőt helyezett el, vagy vegyi gázok vannak a levegőben.
- Ne használja a készüléket nedves vagy magas hőmérsékletű helyiségekben, például fürdőszobában, mellékhelyiségben, konyhában vagy olyan helyiségben, ahol nagy a hőmérséklet-ingadozás.
- Ne merítse vízbe a párasító talpát, a hálózati kábelt és dugót.
- Három naponta ürítse ki és tölts fel újra a víztartályt. Az újratöltés előtt tisztítsa meg friss csapvízzel. Távolítsa el a víztartály oldalain vagy az egyéb belső felületeken képződött vízkövet vagy lerakódásokat, és törölje szárazra a felületeket.
- A készülék hálózati csatlakozódugóját mindig húzza ki a fali aljzatból a készülék elmozdításához és megtisztításához, a víz betöltéséhez és a karbantartási munkákhoz.
- Vízen kívül ne töltsön más anyagot a víztartályba. Ne adjon illóolajokat vagy vegyi anyagokat a vízhez.
- Annak érdekében, hogy megelőzze a vízkőképződést és az ásványi anyagok levegőbe jutását, használjon tisztított, desztillált vizet vagy alacsony ásványianyag-tartalmú vizet. Ne használjon forró vizet.
- A víztartályon kívül más nyílásba ne töltsön vizet.
- Ne takarja le a fűvónyílásokat a párasító bekapcsolt állapotában. A párát nem szabad fal, bútor, ágy és készülékek felé irányítani.
- A párasító elmozdítása előtt távolítsa el a víztartályt a talpról.
- Ne helyezze a terméket mosógépbe vagy mosogatógépbe. Mivel annak következtében a készülék megsérülhet.
- A párasító működése közben ne távolítsa el a víztartályt a talpról, és soha ne érintse meg a vízcsöveket és más alkatrészeket a tartály belsejében.
- Illóolajok nincsenek mellékelve a termékhez. Ha szükséges, vásárolja meg az illóolajokat.
- Mielőtt az illóolajokat az aromadobozba csepegtetné, győződjön meg arról, hogy a termék nincs áram alatt.
- Csak illóolajokat töltsön az aromadobozba.
- Használat előtt figyelmesen olvassa el és tartsa be az illóolaj biztonsági és használati utasításait.
- Ellenőrizze az illóolaj összetevőire vonatkozó információkat, és ha allergiás valamelyik összetevőre, ne használja az illóolajat.



- Kérje ki orvos véleményét, és kövesse az orvos ajánlásait, mielőtt csecsemők, terhes vagy szoptató nők, illetve légzési problémákkal küzdő személyek környezetében használná az illóolajat.
- Ha az illóolaj használata során rosszul érzi magát, illetve irritációt vagy kellemetlen érzést tapasztal, hagyja abba az illóolaj használatát.

Elektromágneses mezők (EMF)

A készülék megfelel az elektromágneses terekre érvényes vonatkozó szabványoknak és előírásoknak.

Újrahasznosítás



Ez a szimbólum azt jelenti, hogy a termék nem kezelhető normál háztartási hulladékként (2012/19/EU).

Kövesse az országában érvényes, az elektromos és elektronikus készülékek hulladékkezelésére vonatkozó jogszabályokat. A megfelelő hulladékkezelés segítséget nyújt a környezettel és az emberi egészséggel kapcsolatos negatív következmények megelőzésében.

Egyszerűsített EU-megfelelőségi nyilatkozat

A DAP B.V. igazolja, hogy az HU1509/HU1510 típusú rádióberendezés megfelel a 2014/53/EU irányelvnek. Az EU-megfelelőségi nyilatkozat teljes szövege elérhető a következő internetes címen: www.philips.com.

A párasító

A termék rövid bemutatása

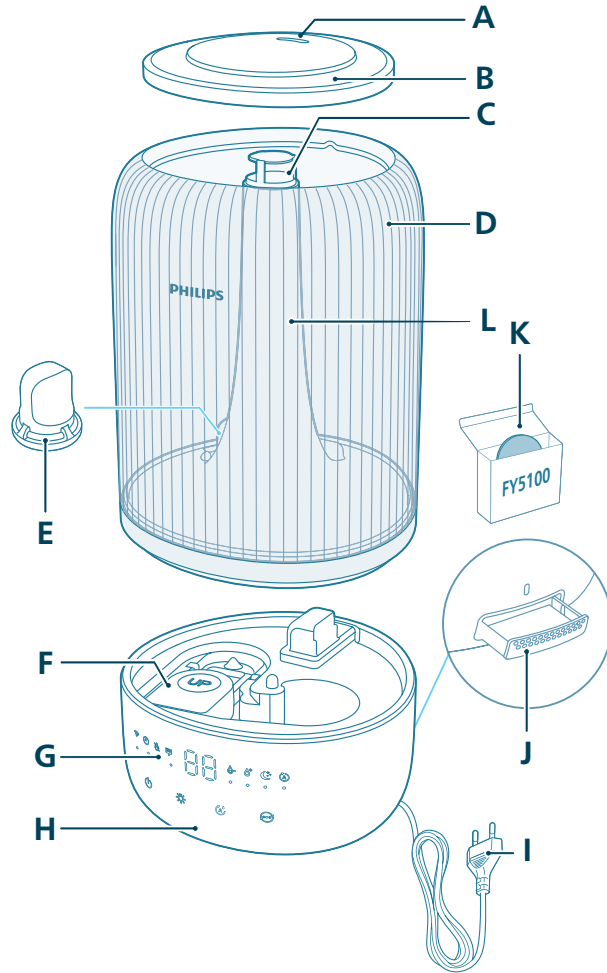

A	Szórófej	G	Kezelőpanel
B	A víztartály fedele	H	Talpazat
C	Párá kibocsátó kimenet	I	Tápkábel csatlakozója
D	Víztartály	J	Aromadoboz

E Vízsűrű

K Aromapárnák (FY5100)

F Úszó

L Páravezető cső

Vezérlőszervek áttekintése

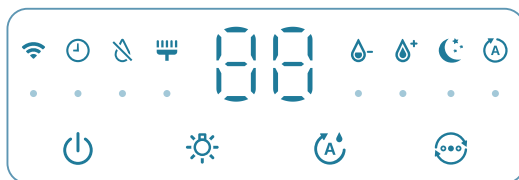

Kezelőgombok:

Be-/kikapcsoló gomb Világítás funkció gomb

Páratartalom-beállítás gomb Mód kapcsoló

Nyomja meg hosszan, 3 másodpercig a gomb(ka)t:

Tisztítás visszaállítása Wi-Fi visszaállítása

Kijelzőpanel:

Automatikus üzemmód Alvó üzemmód

Wi-Fi-jelzőfény Közepes üzemmód

Erős üzemmód Párásító tisztítására vonatkozó riasztás

Vízfeltöltés-jelző Időzítő kijelző (elérhető az alkalmazásban)

Bevezetés

Első használat

Megjegyzés:

Az első használat előtt távolítsa el az összes csomagolóanyagot.

Vegye le a víztartályt az alapkészülekről, és távolítsa el az összes ragasztószalagot.

Első használat előtt alaposan öblítsen le minden alkatrészt.

Válasszon egy stabil, sík, vízálló felületet a párásító számára, és gondoskodjon arról, hogy legalább 30 cm távolságra legyen a falaktól.

Ügyeljen arra, hogy a permetet ne irányítsa a falak, bútorok és egyéb készülékek felé.

- 1 Győződjön meg arról, hogy az úszó a helyén van.

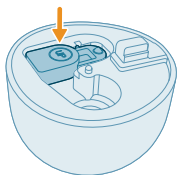

- 2 Vegye le a felső fedelet a víztartályról.

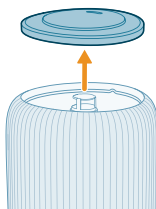

- 3 Győződjön meg arról, hogy a vízsűrő megfelelően rögzítve van.

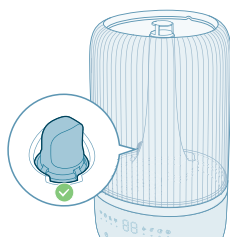

- 4 Töltse fel a víztartályt vízzel. Ne forró vízzel töltse fel.



Megjegyzés:

Annak érdekében, hogy megelőzze a vízkőképződést és az ásványi anyagok levegőbe jutását, használjon tisztított, desztillált vizet vagy alacsony ásványianyag-tartalmú vizet.

- A feltöltés során ne lépje túl a vízszint jelzését.

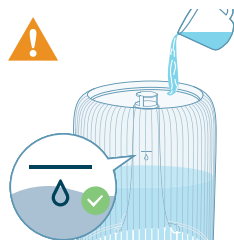



- Ne töltsön be vizet az ultrahangos párákibocsátó kimeneten keresztül.



- Ne öntsön vizet közvetlenül az alapkészülékbe.

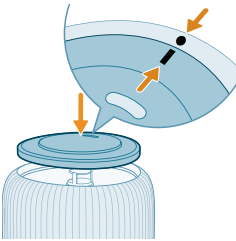

5 Illessze vissza a felső fedelet a víztartályra.

Az aroma funkció használata

Megjegyzés:

Illóolajok nincsenek mellékelve a termékhez. Szükség esetén vásárolja meg és használja az előírt illóolajokat.

Az aroma funkció használata előtt figyelmesen olvassa el az illóolajok használati útmutatóját.

Mielőtt az illóolajokat az aromadobozba csepegtetné, győződjön meg arról, hogy a termék nincs áram alatt.

Csak illóolajokat használjon, más folyadékot ne.

Használat előtt figyelmesen olvassa el és tartsa be az illóolaj biztonsági és használati utasításait.

Ellenőrizze az illóolaj összetevőire vonatkozó információkat, és ha allergiás valamelyik összetevőre, ne használja az illóolajat.

Kérje ki orvos véleményét, és kövesse az orvosa ajánlásait, mielőtt csecsemők, terhes vagy szoptató nők, illetve légzési problémákkal küzdő személyek környezetében használná az illóolajat.

Ha az illóolajok használata során rosszul érzi magát, irritációt vagy kellemetlen érzést tapasztal, kérjük, hagyja abba a használatát.

Ne használja az illóolajok aromafunkcióját csecsemők, illetve terhes vagy szoptató nők környezetében.

Az illóolajokat csak közvetlenül az aromapárnába töltsse. Ne adjon illóolajat más alkatrészekhez, mert az olaj károsíthatja az alkatrészeket.

1 Nyomja meg az aromadobozt, hogy automatikus kilökődjön.

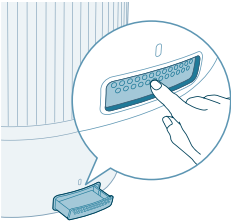

2 Cseppentsen 2-3 csepp illóolajat a rendelkezésre álló aromapárnára.

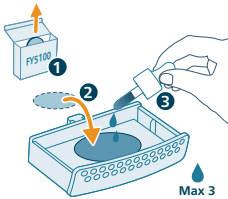

3 Nyomja vissza az aromadobozt a készülékbe.

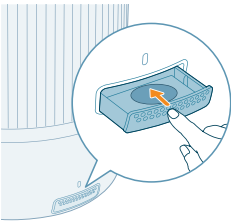

A Wi-Fi jelzőfény megismerése

Wi-Fi ikon állapota

Narancssárgán villog

Wi-Fi kapcsolat állapota

Csatlakozás okostelefonhoz

Folyamatos narancssárga fényel világít	Csatlakoztatva az okostelefonhoz
Fehéren villog	Csatlakozik a szerverhez
Folyamatos fehér fényel világít	Csatlakoztatva a szerverhez
Ki	A Wi-Fi funkció le van tiltva vagy a készülék fényei ki vannak kapcsolva

Wi-Fi kapcsolat



A Wi-Fi kapcsolat beállítása az első használatkor

1 Töltse le és telepítse a Philips „Air+” alkalmazást az App Store vagy a Google Play áruházból.



2 Csatlakoztassa a párosító csatlakozódugóját a fali aljzathoz, majd nyomja meg a bekapcsológombot a párosító bekapcsolásához.

- A Wi-Fi jelzőfény  narancssárgán villog az első alkalommal.

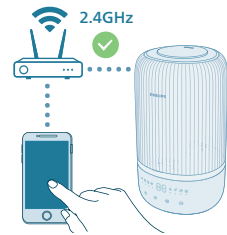

3 Ellenőrizze, hogy az okostelefon vagy táblagép csatlakoztatva van-e a Wi-Fi hálózathoz.

Megjegyzés:

A zökkenőmentes párosítás érdekében engedélyezze okostelefonján a Bluetooth funkciót.

Ügyeljen rá, hogy az okostelefon 2,4 GHz-es (otthoni) Wi-Fi-hálózathoz csatlakozzon, ne pedig 5 GHz-es Wi-Fi-hálózathoz vagy nyilvános Wi-Fi-hez. A sikeres párosítás érdekében javasoljuk, hogy kapcsolja ki a mobil adatforgalmat, mielőtt elindítja a párosítási folyamatot.



4 Indítsa el a Philips „Air+” alkalmazást, és kattintson az „Eszköz hozzáadása” gombra, vagy nyomja meg a képernyőn található „+” gombot. Kövesse a képernyőn megjelenő utasításokat a légtisztító hálózathoz történő csatlakoztatásához.

- Sikeres csatlakozás után a Wi-Fi jelzőfény folyamatos fehér fényel világít.

Megjegyzés:

Ez az utasítás csak a párasító első beállításakor érvényes. Ha a hálózat megváltozott, a beállítást ismét el kell végezni.

Ha több párasítót szeretne csatlakoztatni okostelefonhoz vagy táblagéphez, további okostelefonokon az alkalmazásban hozzáadhatja a párasítót anélkül, hogy a készüléken vissza kellene állítani a Wi-Fi-kapcsolatot.

Győződjön meg arról, hogy az okostelefon vagy táblagép és a párasító közötti távolság nem nagyobb 10 méternél, és nincsenek akadályok közöttük.

Állítsa vissza a Wi-Fi hálózati csatlakozást

1 Csatlakoztassa a párasító csatlakozódugóját a hálózati aljzathoz, és nyomja meg a(z)  gombot a párasító bekapcsolásához.

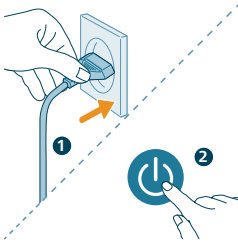

2 Nyomja meg hosszan a(z)  gombot 3 másodpercig, amíg hangjelzést nem hall.

- A párasító párosítási módba lép.
- A Wi-Fi jelzőfény  narancssárgán villog.

3 Kövesse „A Wi-Fi kapcsolat beállítása az első használatkor” című rész 3-4. lépését.

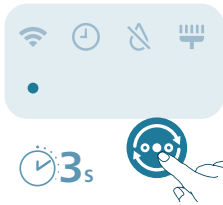

A párasító használata

A páratartalom jelzőfényének ismertetése

A relatív páratartalom a levegőben található vízpára mennyiségét jelenti. A párasító funkció jelzőfénye négyféle állapotot jelezhet ki:

A párasító funkció lámpája három színnel világíthat:

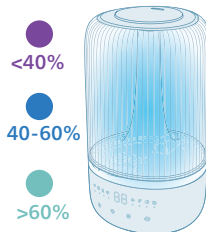

Párásító funkció lámpájának színe	Jelenlegi páratartalom	Mit jelent?
Lila	<40%	Száraz
Kék	40–60%	Megfelelő páratartalom
Zöld	>60%	Túl magas páratartalom

Megjegyzés: A páratartalom alapértelmezett célértéke 50% relatív páratartalom; a kívánt értéket a páratartalom-beállítás gomb megnyomásával állíthatja be.

Vízszint

Ha nincs elég víz a víztartályban, a víz utántöltésének jelzőfénye világít, a párásító leáll. A párásító újra működni kezd, ha vizet tölt a víztartályba.

Víz feltöltése

Megjegyzés:

Három naponta ürítse ki és töltsse fel újra a víztartályt.

A feltöltés során ne lépje túl a jelzett maximális vízszintet.

Ne rázza a víztartályt, amikor mozgatja, mert víz folyhat ki belőle.

A víz újratöltéséhez kövesse az „Első használat” című részben leírt lépéseket.

Be- és kikapcsolás

Megjegyzés:

Az optimális párásítási teljesítményért csukja be az ajtókat és ablakokat.

Tartsa távol a függönyöket a levegőbemeneti és -kimeneti nyílástól.

A párásító a következő környezeti hőmérséklet-tartományban alkalmazható: 5-40 °C.

1 Csatlakoztassa a párásító hálózati dugóját a hálózati aljzatba.

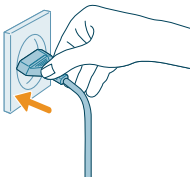

2 A bekapcsológombbal kapcsolja be a párasítót.

- A párasító hangjelzést ad.
- A páratartalom jelzőfénye a környező páratartalom szintjének megfelelő szintet mutat.
- A párasító Közepes üzemmódban működik, a képernyőn az aktuális páratartalom szintje jelenik meg.



3 A bekapcsoló gomb ismételt megnyomásával kapcsolja ki a párasítót.

Megjegyzés: Ha a párasítót a kikapcsolást követően az elektromos aljzathoz csatlakoztatva hagyja, a következő bekapcsoláskor a legutóbbi beállítások szerint fog üzemelni.



A permet irányának beállítása

Fordítsa el a szórófejet a kívánt permetkijuttatási irányba.

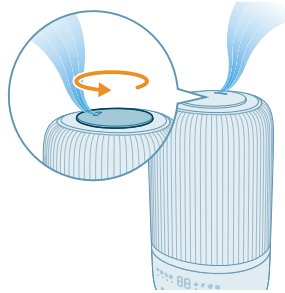

Az üzemmód-beállítás módosítása

Az üzemmódváltó gomb lenyomásával az **Automatikus üzemmód**, az **Alvó üzemmód**, a **Közepes üzemmód** és az **Erős üzemmód** között választhat.

Automatikus üzemmód (☺): A párasító automatikusan beállítja a pára szintjét a környezeti levegő páratartalmának megfelelően.





Alvó üzemmód (☾): A párasító csendesen, alacsony páraszint mellett működik. 3 másodperc elteltével a kijelző fényei kikapcsolnak.

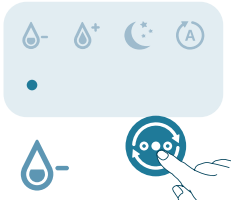

Közepes üzemmód (⊕): A párasító a közepes páraszint mellett működik.

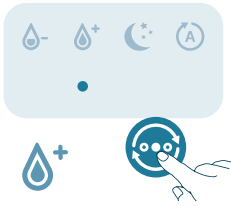

Erős üzemmód (⊕⁺): A párasító a legnagyobb páraszint mellett működik.

A páratartalom szintjének beállítása

Megjegyzés:

Az alapértelmezett páratartalom 50% relatív páratartalom.

A páratartalom szintje csak az Automatikus üzemmódban állítható be.

A párasító automatikusan átvált Automatikus üzemmódba, amikor más üzemmódokban beállítják a cél páratartalom szintjét.

A páratartalom szintjét a páratartalom-beállító gomb megnyomásával állíthatja be, és a 40%, 50%, 60% vagy 70% értékek közül választhat.

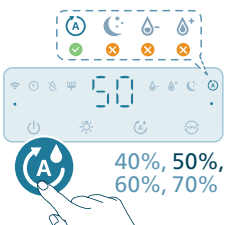

A világítás funkció használata

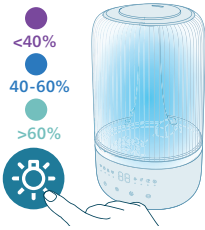

A gomb megnyomásával bekapcsolhatja a páratartalom jelzőfényét, a környezeti fényt, vagy kikapcsolhatja az összes fényt és a kezelőpanelt.

- A párasító alapértelmezés szerint bekapcsolja a páratartalom jelzőfényét.

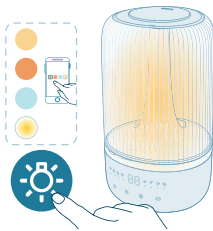

- A világítás funkció gomb megnyomásával átkapcsolhat környezeti fény üzemmódba. Az Air+ alkalmazásban szabhatja testre a fényerőt és a színt.

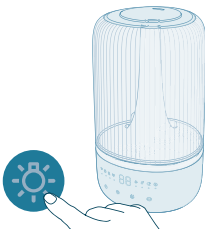

A világítás funkció gomb megnyomásával kikapcsolhatja az összes fényt és a kezelőpanelt. Először nyomja meg valamelyik gombot a panel felébresztéséhez, majd nyomja meg ismét, 3 másodpercen belül a világítás gombot a kívánt világítási mód beállításához.

Tisztítás és karbantartás

Megjegyzés:

Tisztítás előtt mindig húzza ki a készülék hálózati dugóját a fali aljzatból.

Soha ne merítse a készüléket vízbe vagy más folyadékba.

Ne öntsön be vizet a levegőbemeneti és -kimeneti nyílásokon keresztül.

A készülék alkatrészeinek tisztításához soha ne használjon súrolószert, valamint agresszív vagy gyúlékony tisztítószeret, pl. fehérítőt vagy alkoholt.

A párasító tisztítása

Tisztítsa meg a párasítót, amikor a tisztítási riasztás bekapcsol, vagy háromnaponta.

A por lerakódásának megelőzése érdekében rendszeresen végezze el a párasító belsejének és külsejének tisztítását.

- 1 Puha, száraz ruhával törölje le a port a párasító házáról.
- 2 Kapcsolja ki a készüléket, és húzza ki a hálózati aljzatból.

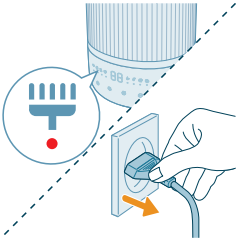

- 3 Vegye le a felső fedelet a víztartályról.

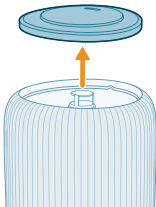

- 4 Távolítsa el a víztartályt a talpazatról.

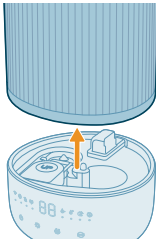

- 5 Öntse ki a vizet a tartályból és az alapkészülékből.

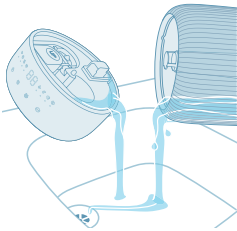

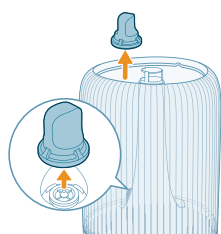

6 Vegye le a vízsűrőt a víztartályról.

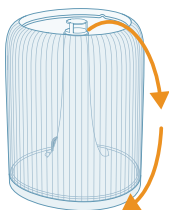

7 Fordítsa fejjel lefelé a víztartályt.

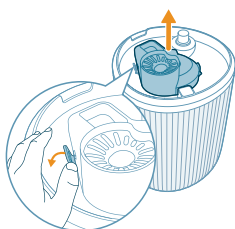

8 Távolítsa el a zajcsillapító elemet a víztartály aljáról.

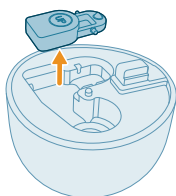

9 Távolítsa el az úszót az alapkészülék kamrájából.

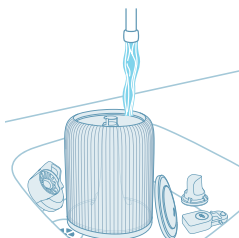

10 Öblítse le vízzel a víztartályt, a felső fedelet, az úszót, a zajcsillapító elemet és a vízsűrőt.

11 Törölje tisztára és szárazra az alapkészüléket.

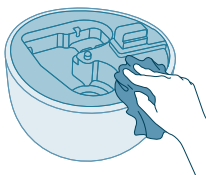

12 Helyezze vissza az úszót az alapkészülék kamrájába.

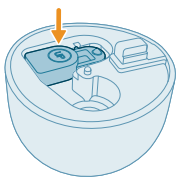

13 Helyezze vissza a vízsűrítőt a víztartályba.

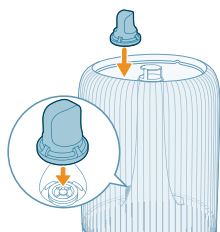

14 Helyezze vissza a zajcsillapító elemet az alapkészülék aljára.

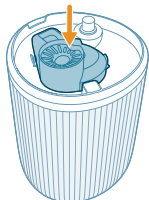

15 Helyezze vissza a felső fedelet.

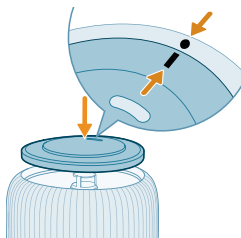

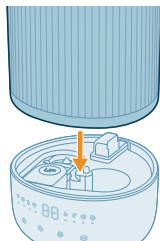

16 Helyezze vissza a víztartályt az alapkészülékre.

17 Csatlakoztassa a hálózati dugót a csatlakozóaljzatba.

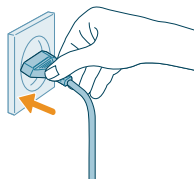

18 A tisztítási idő visszaállításához nyomja meg és tartsa lenyomva a világítás gombot 3 másodpercig.

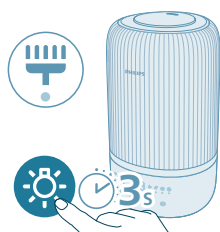

Az aromapárna és a doboz tisztítása

A hatékony aromaterápia érdekében az aromapárnát mindig meg kell tisztítani, mielőtt új illóolaj-keveréket használna. Ne keverje az illóolaj-keverékeket.

1 Vegye ki az aromadobozt úgy, hogy benyomja, majd kihúzza.

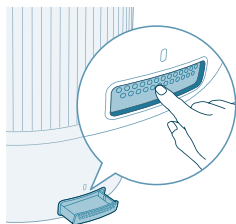

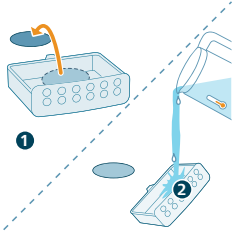

2 Vegye ki az aromapárnát, és öblítse le a párnát és a dobozt meleg, folyó víz alatt.

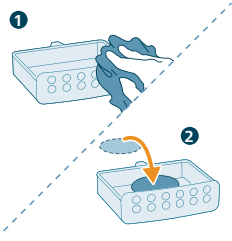

3 Törölje szárazra egy tiszta kendővel, és helyezze vissza a párnát az aromadobozba.

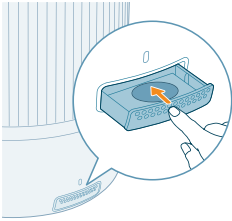

4 Helyezze vissza az aromadobozt a párástóba

Megjegyzés: Ne öntsön folyékony tisztító- vagy mosószereket az aromapárnába vagy a dobozba.

Az aromapárna cseréje

Ha az aromapárna többszöri mosás után deformálódik vagy megsérül, előfordulhat, hogy ki kell cserélni. A párástó teljesítményének fenntartása érdekében csak hivatalos Philips aromapárnákat használjon.

Tárolás

- 1 A kikapcsolás után húzza ki a párástót a hálózati aljzatból.
- 2 Tisztítsa meg a párástót (lásd a „**Tisztítás és karbantartás**” című fejezetet).
- 3 Hagyja teljesen megszáradni az összes alkatrészt, mielőtt elteszi azokat.
- 4 Tárolja a párástót hűvös, száraz helyen.

Hibaelhárítás

Ez a fejezet részletesen foglalkozik a készülékkel kapcsolatban leggyakrabban felmerülő problémákkal. Ha a hibát az alábbi útmutató segítségével nem tudja elhárítani, forduljon a helyi vevőszolgálathoz.

Probléma

Lehetséges megoldás

A párasító nem működik.	Ellenőrizze, hogy a párasító kap-e áramot.
	Győződjön meg arról, hogy a víztartály fel van töltve vízzel, és megfelelően van felhelyezve az alapkészülékre.
Kevés permet jön ki, vagy egyáltalán nem jön ki permet a pára kibocsátó kimeneten keresztül.	Csatlakoztassa a párasító csatlakozóját a hálózati aljzatba, és kapcsolja be a párasítót.
	Lehet, hogy elérte az Ön által megcélzott páratartalmat.
	Győződjön meg arról, hogy a víztartály tele van vízzel és megfelelően van elhelyezve.
	Előfordulhat, hogy túl sok víz van az alapkészülékben (az alapkészüléken lévő MAX emlékeztető jelzés felett). Ürítse ki az alapkészülék kamráját. Töltse újra a víztartályt (nem az alapkészülék kamráját), és helyezze a víztartályt megfelelően az alapkészülékre.
	Ellenőrizze, hogy az alapkészülék alja nincs-e eltömődve. A párasítót nem szabad szőnyegre vagy más olyan felületre állítani, amely elzárhatja az alapkészüléket.
	Győződjön meg arról, hogy a szórófej nincs eltömődve.
	Győződjön meg arról, hogy a pára vezető cső nincs eltömődve vagy eldugulva.
	Győződjön meg arról, hogy a párasító vízszintes felületen áll.
	Lehet, hogy a víz hőmérséklete túl alacsony. Állítsa a páraszintet a legmagasabb fokozatra, és hagyja a párasítót egy ideig működni, majd válassza ki a kívánt beállítást.
Nem látom a páratartalom szintjének változását.	Előfordulhat, hogy túl erős a szoba szellőztetése. Kérjük, csukja be az ajtókat és az ablakokat.
	A szoba mérete túl nagy. Ez a párasító $\leq 34\text{m}^2$ területű szobához alkalmas.
	Állítsa a vízpermetet magasabb fokozatra.
	Száraz környezetben való használat esetén a nedvességet magukba szívják a környező tárgyak, például a falak és bútorok, ami meghosszabbíthatja a párasításhoz szükséges időt.
	Tisztítsa meg a párasítót (lásd a „Tisztítás és karbantartás” című fejezetet).
A párasító akkor is leáll, amikor már elég száraznak érzem a levegőt.	A víztartály kiürült, kérjük, töltse fel vízzel.
	A termék körüli páratartalom elérte a célértéket automatikus üzemmódban, a készülék automatikusan újraindul, amint a páratartalom szintje a célérték alá csökken.

	A készülék leáll, ha a termék körüli páratartalom 70%-nál magasabb, mert ez különféle gombák és penészek szaporodásához vezethet.
A párasító körül némi fehér por található.	A fehér lerakódások elnevezése vízkő, és a vízben található ásványokból állnak.
	Annak érdekében, hogy megelőzze a vízkőképződést és az ásványi anyagok levegőbe jutását, használjon tisztított, desztillált vizet vagy alacsony ásványianyag-tartalmú vizet.
	Javasoljuk a vízkőmentesítő patron használatát, hogy megvédje a párasítót a vízkőtől, és megakadályozza a fehér maradványok megjelenését a közeli felületeken. Szükség esetén cserélje ki.
Túl nagy a nedvesség a párasító körül.	Lehetséges, hogy a páratartalom túl magas. Állítsa a vízpermetet alacsonyabb fokozatra.
Kellemetlen szag árad a párasítóból.	Előfordulhat, hogy az első néhány használat alkalmával a párasító műanyagszagot bocsát ki. Ez természetes, és pár napon belül teljesen elmúlik.
	Tisztítsa meg a párasítót (lásd a „Tisztítás és karbantartás” című fejezetet).
Az aroma funkció nem működik jól (túl gyenge vagy erős).	Használjon megfelelően 2–3 csepp illóolajat.
	A különböző illóolajokat különböző intenzitásúnak érezheti.
	Időbe telik, amíg az illat az egész szobában szétterjed.
A víztartály szivárog.	Ügyeljen, hogy ne töltsen túl a párasítót vízzel.
	A párasító minden egyes tisztítása és a víztartály feltöltés miatti eltávolítása után ügyeljen arra, hogy megfelelően legyen összeszerelve/csatlakoztatva a párasító.
	Ügyeljen arra, hogy a víztartály elhelyezése megfelelő legyen. Ha a probléma továbbra is fennáll, vegye fel a kapcsolatot az adott ország Vevőszolgálatával.
Ha a párasítót hosszabb időn keresztül nem használta: Hogyan tárolható és hogyan használható újból?	Ha a párasítót hosszabb időn keresztül nem használja, baktériumok és penész tenyészhet benne. Kövesse a tárolásra és újbóli használatra vonatkozó utasításokat.
	Tárolás előtt alaposan tisztítsa meg a víztartályt és az alapkészüléket.
A párasító belsejében penész tenyészik.	Rendszeresen tisztítsa a víztartályt és az alapkészüléket.
A Wi-Fi beállítás nem sikerült.	Gondoskodjon arról, hogy az okostelefon 2,4 GHz-es (otthoni) Wi-Fi-hálózathoz csatlakozzon, ne pedig 5 GHz-es Wi-Fi-hálózathoz vagy nyilvános Wi-Fi-hez. A sikeres párosítás érdekében javasoljuk, hogy kapcsolja ki a mobil adatforgalmat, mielőtt elindítja a párosítási folyamatot.

Ne felejtse engedélyezni a következőket az okostelefonján: „Hely”, „Tárhely”, „Bluetooth” és „Helyi hálózat”. A sikeres Wi-Fi-beállítás után tetszés szerint módosíthatja az engedélyekkel kapcsolatos beállításokat.

Ellenőrizze, hogy helyes Wi-Fi-jelszót adott-e meg. A jelszó megkülönbözteti a kis- és nagybetűket, és legfeljebb 63 karakterből állhat. A különleges szimbólumok nem fogadhatók el.

Ellenőrizze, hogy az otthoni Wi-Fi hálózat neve helyes-e. A hálózat neve kisbetű-nagybetű érzékeny.

Ha VPN-t használ az okostelefonján, a párosítási folyamat megkezdése előtt kapcsolja ki.

Ha a routeren be van állítva engedélyezési lista a párosítás blokkolására, kapcsolja ki az engedélyezési listát a sikeres csatlakozás érdekében.

Ügyeljen arra, hogy a készülék és az okostelefon is a routertől 10 méteres távolságon belül legyen.

Ellenőrizze, hogy az alkalmazás frissítve lett-e a legújabb verzióra.

Az erős Wi-Fi-kapcsolat biztosítása érdekében ne tegye a készüléket más elektromos eszköz, erős fényforrás vagy jelállomás közelébe, mert azok interferenciát okozhatnak. Ha csatlakozási problémát tapasztal, vigye távolabb ezeket az eszközöket, és próbálja újra csatlakoztatni a készüléket a Wi-Fi-hálózathoz.

Tekintse meg az alkalmazás súgó részét az átfogó és naprakész hibaelhárítási javaslatok megtekintéséhez.

Garancia és terméktámogatás

A Versuni a vásárlás után két év jótállást ad a termékre. Ez a garancia nem érvényes, ha a hiba helytelen használatra vagy nem megfelelő karbantartásra vezethető vissza. Ez a jótállás nem érinti az Ön törvény adta fogyasztói jogait. További információért vagy a jótállás érvényesítéséhez látogasson el webhelyünkre: www.philips.com/support.

Alkatrészek és tartozékok rendelése

Ha ki szeretne cserélni egy alkatrészt, vagy újat szeretne vásárolni, forduljon a területileg illetékes Philips márkakereskedőhöz, vagy látogasson el a www.philips.hu/support weboldalra.

Ha az alkatrészek beszerzésével kapcsolatban probléma merül fel, forduljon az országa Philips vevőszolgálatához.

Belangrijk

Lees dit boekje met belangrijke informatie zorgvuldig door voordat u het apparaat gaat gebruiken. Bewaar het boekje om het indien nodig later te kunnen raadplegen.

Voor de beste prestaties dient u ervoor te zorgen dat de firmware van uw apparaat is geüpgraded naar de nieuwste versie. U kunt deze upgrade uitvoeren via de Air+-app.

Gevaar

- Spuit geen brandbare materialen zoals insecticiden of parfum rond het apparaat.
- Maak het apparaat niet schoon met (ontvlambare) schoonmaakmiddelen, water of andere vloeistoffen. Zo voorkomt u elektrische schokken en brandgevaar.
- Het water in het waterreservoir is niet drinkbaar. Drink dit water niet en gebruik het ook niet voor dieren of planten. Giet het water uit het waterreservoir in de afvoer.

Waarschuwing

- Houd er rekening mee dat een hoge vochtigheidsgraad de groei van biologische organismen in de omgeving kan stimuleren.
- Zorg ervoor dat het gebied rond de luchtbevochtiger niet vochtig of nat wordt. Als er vocht optreedt, vermindert u de uitvoer van de luchtbevochtiger. Als het uitgangsvolume van de luchtbevochtiger niet kan worden verminderd, gebruik de luchtbevochtiger dan met tussenpozen. Zorg dat er geen absorberende materialen, zoals vloerbedekking, gordijnen of tafelkleden vochtig worden.
- Laat nooit water in het reservoir zitten wanneer u het apparaat niet gebruikt.
- Leeg en reinig de luchtbevochtiger voordat u deze opbergt. Maak de luchtbevochtiger schoon voor het volgende gebruik.
- Controleer of het voltage dat wordt aangegeven op het apparaat overeenkomt met de plaatselijke netspanning voordat u het apparaat aansluit.
- Indien het netsnoer beschadigd is, moet het worden vervangen door Philips, een door Philips geautoriseerd servicecentrum of personen met vergelijkbare kwalificaties om gevaar te voorkomen.
- Gebruik het apparaat niet als de stekker, het netsnoer of het apparaat zelf beschadigd is.
- Dit apparaat kan worden gebruikt door kinderen vanaf 8 jaar en door personen met verminderde lichamelijke, zintuiglijke of geestelijke capaciteiten of weinig ervaring en kennis, mits zij toezicht of instructie hebben ontvangen aangaande veilig gebruik van het apparaat, en zij de gevaren van het gebruik begrijpen. Kinderen mogen niet met het apparaat spelen. Reiniging en onderhoud dienen niet zonder toezicht door kinderen te worden uitgevoerd.

- Micro-organismen die aanwezig zijn in het water of de omgeving waar het apparaat in staat of wordt gebruikt, kunnen in het waterreservoir groeien en in de lucht komen. Hervul de tank met water en maak de tank iedere 3 dagen schoon om zulke ernstige gezondheidsrisico's te voorkomen.
- Standaard Wi-Fi-interface op basis van 802.11b/g/n/ax bij 2,4 GHz met een maximaal uitgangsvermogen van 64 mW EIRP.
- Bluetooth-versie 5.2 (LE) op een frequentie van 2,4 GHz met RF-uitgang van minder dan 10 mW EIRP.

Let op

- Het apparaat is uitsluitend bedoeld voor huishoudelijk gebruik bij normale gebruiksomstandigheden.
- Plaats en gebruik het apparaat altijd op een droge, stabiele, platte en horizontale ondergrond.
- Plaats geen voorwerpen op het apparaat en ga er niet op zitten of staan.
- Gebruik het apparaat niet in de buurt van apparaten die op gas werken, verwarmingsapparatuur of open haarden.
- Plaats het apparaat niet direct onder een airconditioning. Zo voorkomt u dat er condensdruppels op het apparaat terechtkomen.
- Gebruik dit apparaat niet als u insectenwerende middelen hebt gebruikt die rook verspreiden of in ruimten waar zich olieresten bevinden, waar wierook wordt gebrand of waar chemische dampen hangen.
- Gebruik het apparaat niet in (zeer) vochtige ruimten of in ruimten met een hoge omgevingstemperatuur, zoals een badkamer, toilet of keuken, of in een ruimte waar de temperatuur sterk kan schommelen.
- Dompel het basisstation van de luchtbevochtiger, het netsnoer en de stekker niet onder in water.
- Leeg en hervul het waterreservoir iedere drie dagen. Maak het waterreservoir schoon met kraanwater voordat u het hervult. Verwijder kalk, aanslag en vuile lagen aan de zijkant of binnenin de watertank en veeg alle oppervlakten droog.
- Haal altijd de stekker uit het stopcontact wanneer u het apparaat wilt verplaatsen of schoonmaken, het water wilt bijvullen of ander onderhoud wilt plegen.
- Vul het waterreservoir niet met andere stoffen dan water. Voeg geen essentiële oliën of chemische stoffen toe aan het water.
- Gebruik gezuiverd, gedestilleerd water of water met weinig mineralen om kalkaanslag en de verspreiding van mineralen in de lucht te voorkomen. Gebruik geen heet water.
- Giet geen water in andere openingen dan die van het waterreservoir.
- Bedek de sproeiers niet wanneer de luchtbevochtiger aan staat. Richt de nevel van het apparaat weg van muren, meubels, beddengoed en andere apparaten.
- Verwijder het waterreservoir van het basisstation voordat u de luchtbevochtiger verplaatst.
- Stop het apparaat nooit in een wasmachine of vaatwasser. Hierdoor gaat het kapot.



- Verwijder het waterreservoir niet van het basisstation tijdens gebruik van het apparaat. Raak nooit waterleidingen of andere componenten in het waterreservoir aan.
- De essentiële oliën zijn niet inbegrepen bij het product. De essentiële oliën dient u afzonderlijk te kopen.
- Zorg dat het product niet is aangesloten op voeding wanneer u essentiële oliën in de aroma box doet.
- Voeg geen andere stoffen dan essentiële oliën toe aan de aroma box.
- Lees en volg de veiligheids- en gebruiksinstructies van de essentiële olie zorgvuldig voordat u deze gebruikt.
- Controleer of de bestanddelen van de essentiële olie niet in strijd zijn met eventuele allergieën en sluit het gebruik ervan indien nodig uit.
- Raadpleeg en volg het advies van de arts op voordat u de essentiële olie gebruikt in de nabijheid van kleine kinderen, zwangere vrouwen of vrouwen die borstvoeding geven, of als u problemen met de luchtwegen hebt
- Als u zich tijdens het gebruik van de essentiële olie onwel voelt, of irritatie of ongemak ervaart, stop dan met het gebruik ervan.

Elektromagnetische velden (EMV)

Dit apparaat voldoet aan de toepasselijke richtlijnen en voorschriften met betrekking tot blootstelling aan elektromagnetische velden.

Recycling



Dit symbool betekent dat dit product niet bij het gewone huishoudelijke afval mag worden weggegooid (2012/19/EU).

Volg de in uw land geldende regels voor de gescheiden inzameling van elektrische en elektronische producten. Met correcte afvoer voorkomt u negatieve gevolgen voor het milieu en de volksgezondheid.

Vereenvoudigde conformiteitsverklaring (EU)

DAP B.V. verklaart hierbij dat de radioapparatuur van het type HU1509/HU1510 voldoet aan richtlijn 2014/53/EU. De volledige tekst van de conformiteitsverklaring (EU) kan worden gevonden op de volgende website:

www.philips.com

Uw luchtbevochtiger

Productoverzicht

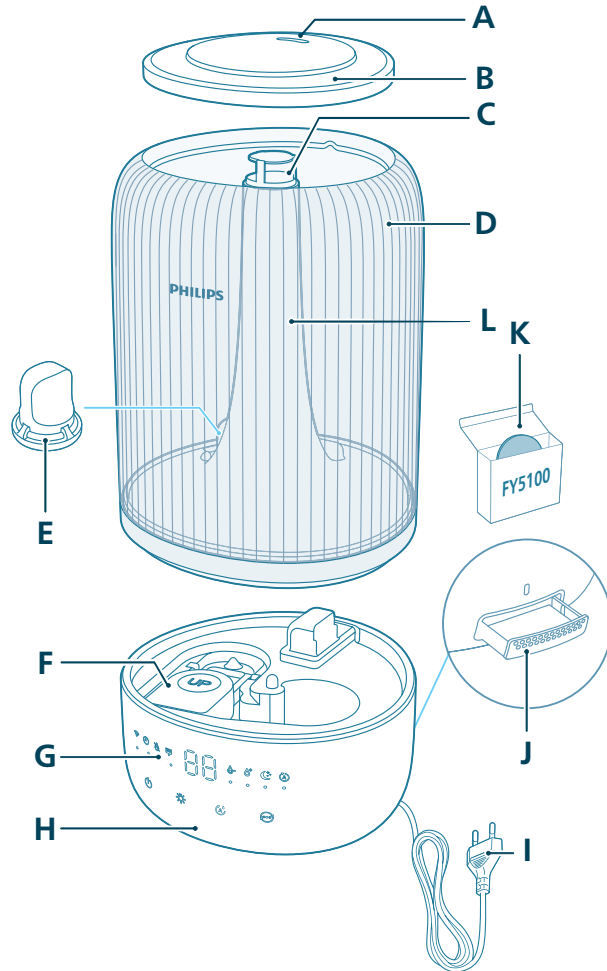

A	Blaasmond	G	Bedieningspaneel
B	Deksel van het waterreservoir	H	Voet
C	Neveluitlaat	I	Stekker
D	Waterreservoir	J	Aroma box

E Waterfilter

K Aromapads (FY5100)

F Vlotter

L Nevelbuis

Overzicht van knoppen











Bedieningsknoppen:

	Aan-uitknop		Knop voor lichtfunctie
	Knop voor vochtigheidsstand		Modusschakelaar

Houd de knop 3 seconden ingedrukt:

	Schoonmaakbeurt resetten		Wi-Fi resetten
---	--------------------------	---	----------------

Displaypaneel:

	Automatische modus		Slaapmodus
	Wi-Fi-indicator		Normale modus
	Hoge modus		Waarschuwing reinigen luchtbevochtiger
	Waterbijvulindicator		Indicator timer (beschikbaar in de app)

Aan de slag

Eerste gebruik

Opmerking:

Verwijder alle verpakkingsmateriaal vóór het eerste gebruik.

Haal het waterreservoir van het basisstation en verwijder alle tape.

Spoel alle onderdelen vóór het eerste gebruik goed schoon.

Kies een stevige, vlakke, waterbestendige ondergrond voor de luchtbevochtiger en zorg ervoor dat die minstens 30 cm van de muren staat.

Zorg ervoor dat de nevel niet op muren, meubels of andere apparaten wordt gericht.

- 1 Zorg ervoor dat de vlotter goed op zijn plaats zit.

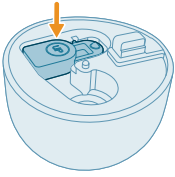

- 2 Verwijder het deksel aan de bovenkant van het waterreservoir.

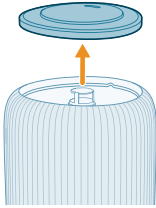

- 3 Controleer of het waterfilter goed is bevestigd.

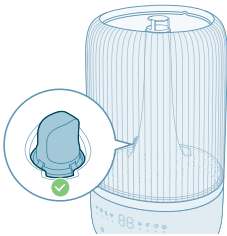

- 4 Vul het waterreservoir met water. Vul het niet met warm water.

Opmerking:

Gebruik gezuiverd, gedestilleerd water of water met weinig mineralen om kalkaanslag en de verspreiding van mineralen in de lucht te voorkomen.

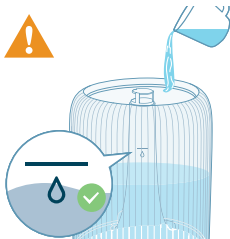

- Overschrijd bij het vullen het maximum waterniveau niet.



- Giet geen water door de ultrasone neveluitlaat.



- Giet geen water rechtstreeks in het basisstation.

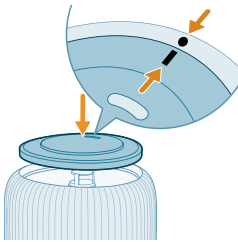

5 Bevestig het deksel aan de bovenkant weer op de watertank.

De aromafunctie gebruiken

Opmerkingen:

De essentiële oliën zijn niet inbegrepen bij het product. De voorgeschreven essentiële oliën dient u afzonderlijk te kopen.

Neem de handleiding bij de essentiële oliën zorgvuldig door voordat u de aromafunctie gebruikt.

Zorg dat het product niet is aangesloten op voeding wanneer u essentiële oliën in de aroma box doet.

Gebruik geen andere substanties dan essentiële oliën.

Lees en volg de veiligheids- en gebruiksinstructies van de essentiële olie zorgvuldig voordat u deze gebruikt.

Controleer of de bestanddelen van de essentiële olie niet in strijd zijn met eventuele allergieën en sluit het gebruik ervan indien nodig uit.

Raadpleeg en volg het advies van uw arts op voordat u de essentiële oliën gebruikt in de nabijheid van kleine kinderen, zwangere vrouwen, vrouwen die borstvoeding geven, of als u problemen met de luchtwegen hebt.

Als u zich tijdens het gebruik van de essentiële oliën onwel voelt, of irritatie of ongemak ervaart, stop dan met het gebruik ervan.

Gebruik de aromafunctie van de essentiële oliën niet in de nabijheid van kleine kinderen, zwangere vrouwen of vrouwen die borstvoeding geven.

Voeg essentiële oliën alleen rechtstreeks toe aan de aromapad. Voeg geen essentiële oliën toe aan andere onderdelen; anders raken de onderdelen beschadigd door de olie.

1 Druk op de aroma box om deze automatisch uit te werpen.

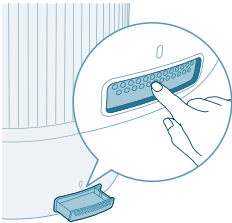

2 Druppel 2-3 druppels essentiële oliën op het meegeleverde aromapad.

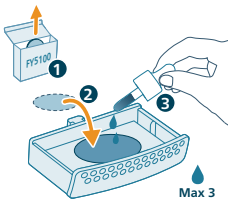

3 Plaats de aroma box weer in het apparaat.

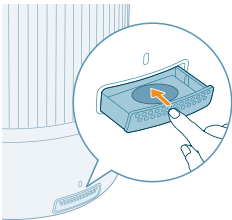

De werking van de Wi-Fi-indicator

Wi-Fi-pictogramstatus

Wi-Fi-verbindingstatus

Knippert oranje	Maakt verbinding met de smartphone
Brandt oranje	Verbonden met de smartphone
Knippert wit	Maakt verbinding met de server
Brandt wit	Verbonden met de server
Uit	De Wi-Fi-functie is uitgeschakeld of de lampjes van het apparaat branden niet

Wi-Fi-verbinding



De Wi-Fi-verbinding voor de eerste keer instellen

- 1 Download en installeer de Philips Air+-app via de App Store of via Google Play.



- 2 Steek de stekker van de luchtbevochtiger in het stopcontact en druk op de aan-uitknop om de luchtbevochtiger in te schakelen.
 - De Wi-Fi-indicator knippert de eerste keer oranje.

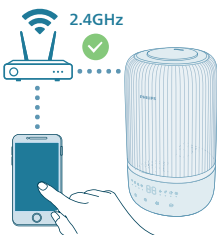

- 3 Controleer of uw smartphone of tablet met uw Wi-Fi-netwerk is verbonden.

Opmerking:

Schakel Bluetooth in op uw smartphone om eenvoudig te koppelen.

Controleer of uw smartphone is verbonden met een 2,4 GHz (thuis-)Wi-Fi-netwerk en niet met een 5 GHz-netwerk of openbare Wi-Fi. Om het koppelen te laten slagen, raden we u aan uw mobiele gegevens uit te schakelen voor u begint met het koppelingsproces.



- 4 Open de Philips 'Air+-app en klik op '**Een apparaat toevoegen**' of druk op de knop '+' op het scherm. Volg de instructies op het scherm om de luchtzuiveraar met uw netwerk te verbinden.
 - Als de verbinding tot stand is gekomen, blijft de Wi-Fi-indicator continu wit branden.

Opmerking:

Deze instructie geldt alleen wanneer de luchtbevochtiger voor de eerste keer wordt ingesteld. Als het netwerk is gewijzigd, dan moet de installatie opnieuw worden uitgevoerd.

Als u meer dan één luchtbevochtiger met uw smartphone of tablet wilt verbinden, kunt u de luchtbevochtiger toevoegen in de app op extra smartphones, zonder dat u hiervoor de Wi-Fi-verbinding op het apparaat hoeft te resetten.

Zorg ervoor dat de afstand tussen uw smartphone of tablet en de luchtbevochtiger minder dan 10 meter is en dat er geen obstakels zijn.

De Wi-Fi-verbinding opnieuw instellen

1 Steek de stekker van de luchtbevochtiger in het stopcontact en druk op  om de luchtbevochtiger in te schakelen.

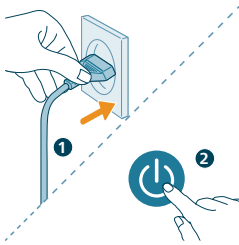

2 Druk tegelijkertijd 3 seconden lang op de -knop tot u een pieptoon hoort.

- De luchtbevochtiger schakelt over naar de koppelmodus.
- De Wi-Fi-indicator  knippert oranje.

3 Volg stap 3 en 4 in het hoofdstuk 'De Wi-Fi-verbinding voor de eerste keer instellen'.



De luchtbevochtiger gebruiken

Het luchtvochtigheidslampje begrijpen

De relatieve vochtigheid staat voor de hoeveelheid waterdamp in de atmosfeer.

De bevochtigingsindicator heeft vier statusniveaus:

Het luchtvochtigheidslampje heeft drie kleuren:

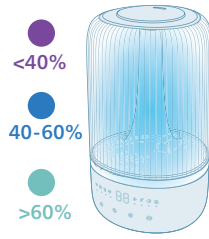

Kleur luchtvochtigheids-lampje	Huidige luchtvochtigheid	Wat betekent dat?
Paars	<40%	Droog
Blauw	40-60%	Comfortabele luchtvochtigheid
Groen	>60%	Te hoge luchtvochtigheid

Opmerking: Standaard staat de gewenste luchtvochtigheid op 50% RH. U kunt de gewenste luchtvochtigheid instellen door op de knop voor de vochtigheidsstand te drukken.

Waterniveau

Als er niet genoeg water in het waterreservoir zit, brandt de waterbijvulindicator en stopt de luchtbevochtiger met werken. De luchtbevochtiger gaat weer aan als u water bijvult in het waterreservoir.

Water bijvullen

Opmerking:

Leeg en hervul het waterreservoir iedere drie dagen.

Overschrijd het maximum waterniveau niet wanneer u water bijvult.

Schud het waterreservoir niet heen en weer als u het verplaatst, want er kan dan water uit het apparaat lekken.

Volg de stappen in 'Eerste gebruik' voor het bijvullen van water.

In- en uitschakelen

Opmerking:

Sluit deuren en ramen voor optimale bevochtigingsprestaties.

Zorg ervoor dat er geen gordijnen in de omgeving van de luchtinlaat of luchtuitlaat hangen.

De luchtbevochtiger is geschikt voor een omgevingstemperatuur van : 5-40 °C.

- 1 Steek de stekker van de luchtbevochtiger in het stopcontact.

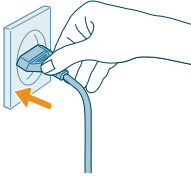

- 2 Druk op de aan-uitknop om de luchtbevochtiger in te schakelen.

- De luchtbevochtiger piept.
- Het luchtvochtigheidslampje geeft de juiste kleur weer die past bij het luchtvochtigheidsniveau van de omgeving.
- De luchtbevochtiger draait in de normale modus en het huidige luchtvochtigheidsniveau wordt weergegeven op het scherm.



- 3 Druk nogmaals op de aan-uitknop om de luchtbevochtiger uit te schakelen.

Opmerking: Als de luchtbevochtiger na het uitschakelen op het stopcontact blijft aangesloten, onthoudt hij de instellingen als hij weer wordt ingeschakeld.



De richting van de nevel aanpassen

Draai het blaasmondje in de gewenste nevelrichting.

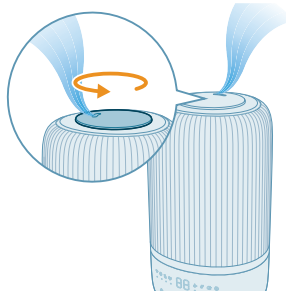

De modusinstelling wijzigen

U kunt de **automatische modus**, de **slaapmodus**, de **normale modus** of de **hoge modus** kiezen door op de modusschakelaar te drukken.

Automatische modus (A): De luchtbevochtiger stemt automatisch het nevelniveau af op de luchtvochtigheid in de omgeving.

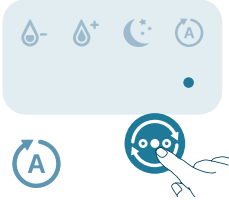

Slaapmodus (C): De luchtbevochtiger werkt stil op laag nevelniveau. Het displaylampje gaat na 3 seconden uit.



Normale modus (D): De luchtbevochtiger werkt op gemiddeld nevelniveau.

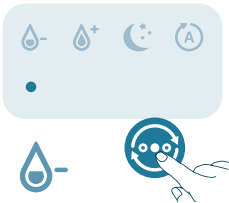

Hoge modus (D+): De luchtbevochtiger werkt op het hoogste nevelniveau.

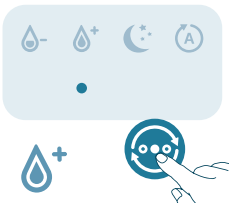

Luchtvochtigheidsniveau instellen

Opmerking:

Het standaard luchtvochtigheidsniveau is 50% RH.

Het luchtvochtigheidsniveau kan alleen worden aangepast in de automatische modus.

De luchtbevochtiger schakelt automatisch over naar de Automatische modus als u het gewenste luchtvochtigheidsniveau in de andere modi instelt.

U kunt het luchtvochtigheidsniveau aanpassen door op de knop voor de vochtigheidsstand te drukken en te kiezen uit 40%, 50%, 60% of 70%.

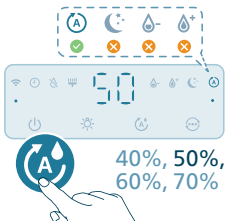

De lichtfunctie gebruiken

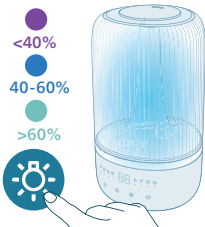

U kunt op de knop drukken om het luchtvochtigheidslampje en omgevingslicht in te schakelen of om alle lampjes en het bedieningspaneel uit te schakelen.

- De luchtbevochtiger schakelt standaard het luchtvochtigheidslampje in.

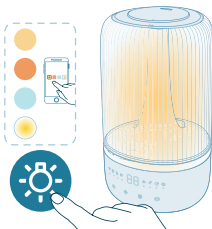

- U kunt op de lichtfunctieknop drukken om te schakelen naar de omgevingslichtmodus. Pas de helderheid en de kleur aan in de Air+-app.

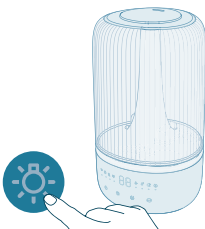

U kunt op de lichtfunctieknop drukken om alle lampjes en het bedieningspaneel uit te schakelen. Druk op een willekeurige knop om het paneel eerst in te schakelen en druk binnen 3 seconden opnieuw op de lichtknop om de gewenste lichtmodus in te stellen.

Schoonmaken en onderhoud

Opmerking:

Haal altijd de stekker uit het stopcontact voordat u het apparaat schoonmaakt.

Dompel het apparaat nooit in water of een andere vloeistof.

Giet geen water in de luchtinlaat en -uitlaat.

Maak het apparaat nooit schoon met schurende, agressieve of brandbare schoonmaakmiddelen zoals bleek of alcohol.

De luchtbevochtiger schoonmaken

Maak de luchtbevochtiger schoon om de drie dagen of wanneer de waarschuwing voor het reinigen van de luchtbevochtiger aan staat.

Maak regelmatig de binnen- en buitenkant van de luchtbevochtiger schoon om ophoping van stof te voorkomen.

- 1 Gebruik een zachte, droge doek om het stof van de behuizing van de luchtbevochtiger af te vegen.
- 2 Schakel het apparaat uit en haal de stekker uit het stopcontact.

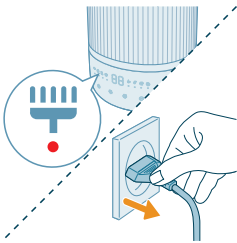

- 3 Verwijder het deksel aan de bovenkant van het waterreservoir.

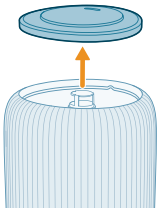

- 4 Verwijder het waterreservoir van het basisstation.

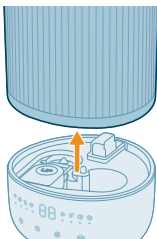

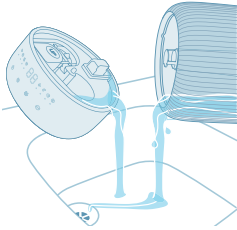

5 Giet water uit het waterreservoir en het basisstation.

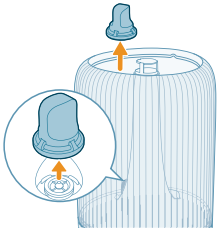

6 Verwijder het waterfilter uit het waterreservoir.

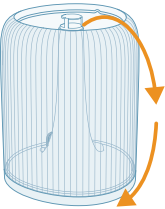

7 Draai de watertank ondersteboven.

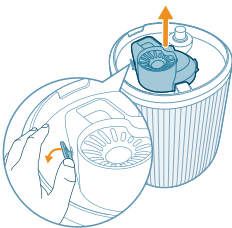

8 Verwijder de demper van de onderkant van de watertank.

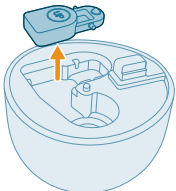

9 Verwijder de vlotter van het basisstation.

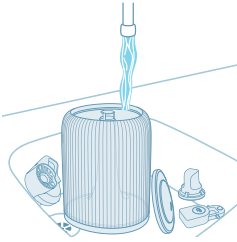

10 Spoel het waterreservoir, het deksel, de vlotter, de demper en het waterfilter om met water.

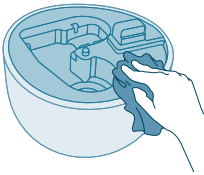

11 Veeg het basisstation schoon en droog deze af.

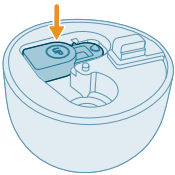

12 Plaats de vlotter terug in het basisstation.

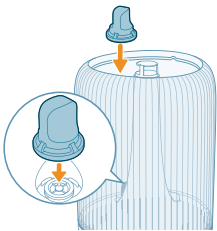

13 Plaats het waterfilter terug in het waterreservoir.

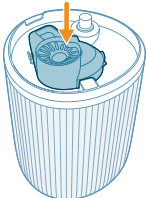

14 Plaats de demper terug aan de onderkant van het basisstation.

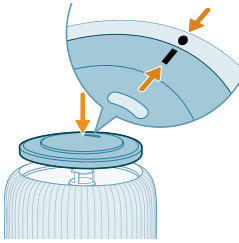

15 Plaats het deksel terug.

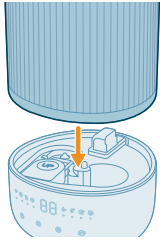

16 Plaats het waterreservoir terug op het basisstation.

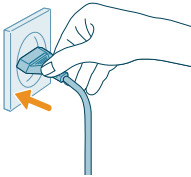

17 Steek de stekker in het stopcontact.



18 Houd de lichtknop 3 seconden ingedrukt om de schoonmaaktijd te resetten.

De aromapad en de box schoonmaken

Voor doeltreffende aromatherapie moet de aromapad altijd worden schoongemaakt voordat u een nieuw mengsel van essentiële oliën gebruikt. Meng geen mengsels van essentiële oliën.

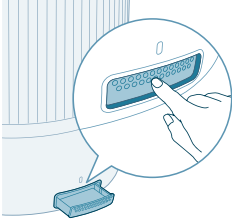

- 1 Verwijder de aroma box door deze in te drukken en er vervolgens uit te trekken.

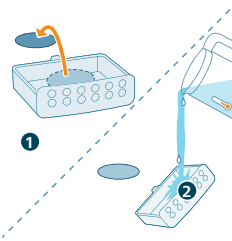

- 2 Verwijder de aromapad en spoel deze en de box af onder warm stromend water.

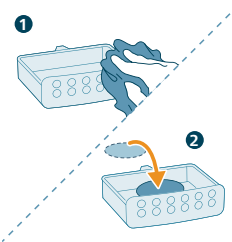

- 3 Droog alles af met een schone doek en plaats de pad terug in de aroma box.

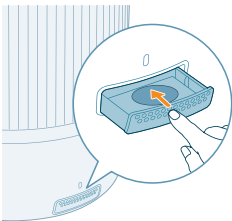

- 4 Plaats de aroma box weer terug in de luchtbevochtiger.

Opmerking: Giet geen vloeibare reinigings- of schoonmaakmiddelen in de aromapad of box.

De aromapad vervangen

Als de aromapad vervormd of beschadigd raakt na herhaaldelijk schoonmaken, moet deze mogelijk worden vervangen. Gebruik alleen officiële aromapads van Philips om de prestaties van uw luchtbevochtiger optimaal te houden.

Opbergen

- 1 Schakel de luchtbevochtiger uit en haal de stekker uit het stopcontact.
- 2 Maak de luchtbevochtiger schoon (zie het hoofdstuk 'Schoonmaken en onderhoud').

- 3 Laat alle onderdelen goed drogen voordat u ze opbergt.
- 4 Bewaar de luchtbevochtiger op een koele, droge plek.

Problemen oplossen

Dit hoofdstuk behandelt in het kort de problemen die u kunt tegenkomen tijdens het gebruik van uw apparaat. Als u er niet in slaagt het probleem op te lossen met behulp van de onderstaande informatie, neem dan contact op met het Consumer Care Centre in uw land.

Probleem	Mogelijke oplossing
De luchtbevochtiger werkt niet.	Controleer of de luchtbevochtiger van stroom wordt voorzien.
	Zorg dat het waterreservoir is gevuld met water en dat het waterreservoir goed is bevestigd op het basisstation.
Er komt geen tot weinig nevel uit de neveluitlaat.	Steek de stekker van de luchtbevochtiger in het stopcontact en schakel de luchtbevochtiger in.
	Mogelijk is uw gewenste luchtvochtigheidsgraad bereikt.
	Zorg ervoor dat het waterreservoir gevuld is met water en goed geplaatst is.
	Er kan te veel water in het basisstation zijn (boven waterniveau-indicator op het basisstation). Leeg het basisstation. Vul het waterreservoir (niet het basisstation) en bevestig het waterreservoir goed op het basisstation.
	Zorg ervoor dat de onderkant van het basisstation niet geblokkeerd is. Plaats de luchtbevochtiger niet op tapijt of andere oppervlakken die het basisstation kunnen blokkeren.
	Zorg ervoor dat het blaasmondje niet geblokkeerd is.
	Controleer of de nevelbuis niet verstopt is.
	Zorg ervoor dat de luchtbevochtiger op een vlakke ondergrond staat.
	De watertemperatuur kan te laag zijn. Zet het nevelniveau op de hoogste stand en laat de luchtbevochtiger een tijdje draaien, stel dan in op de gewenste stand.
Ik zie het luchtvochtigheidsniveau niet veranderen.	De ruimte is mogelijk te veel geventileerd. Sluit deuren en ramen.
	De ruimte is te groot. Deze luchtbevochtiger is geschikt voor ruimtes van ≤ 34 m ² .
	Zet het nevelniveau op een hogere stand.
	Bij gebruik in een droge omgeving wordt het vocht geabsorbeerd door omringende voorwerpen zoals muren en meubels, waardoor het langer kan duren voordat een ruimte bevochtigd is.

	De luchtbevochtiger schoonmaken (zie het hoofdstuk 'Schoonmaken en onderhoud').
De luchtbevochtiger stopt terwijl ik het gevoel heb dat de lucht vrij droog is.	Het waterreservoir is leeg; vul bij met water.
	Het luchtvochtigheidsniveau rondom het product heeft in de automatische modus de gewenste waarde bereikt. De luchtbevochtiger schakelt automatisch opnieuw in zodra de luchtvochtigheid onder de gewenste waarde komt.
	Het apparaat stopt met werken als de luchtvochtigheid rondom het product boven de 70% komt, want anders kan er schimmelgroei optreden.
Er zit wat witte aanslag rond de luchtbevochtiger.	De witte aanslag is kalk en bestaat uit mineralen uit het water.
	Gebruik gezuiverd, gedestilleerd water of water met weinig mineralen om kalkaanslag en de verspreiding van mineralen in de lucht te voorkomen.
	We raden u aan om een antikalkcassette te gebruiken. Die beschermt uw luchtbevochtiger tegen kalk en voorkomt witte aanslag op oppervlakken in de buurt. Vervang deze wanneer dat nodig is.
Het is te vochtig rond de luchtbevochtiger.	De luchtvochtigheid kan te hoog zijn. Zet het nevelniveau op een lagere stand.
Er komt een onaangename geur uit de luchtbevochtiger.	De eerste paar keer u de luchtbevochtiger gebruikt, kan er een geur van plastic vrijkomen. Dit is normaal en zal binnen een paar dagen weer verdwijnen.
	De luchtbevochtiger schoonmaken (zie het hoofdstuk 'Schoonmaken en onderhoud').
De aromafunctie werkt niet goed (te zwak of te sterk).	Gebruik 2-3 druppels essentiële olie.
	De intensiteit van essentiële oliën kan per soort verschillen.
	Het duurt even voordat de geur zich door de hele ruimte verspreidt.
Het waterreservoir lekt.	Zorg ervoor dat er niet te veel water in de luchtbevochtiger zit.
	Controleer elke keer dat u de luchtbevochtiger hebt schoongemaakt of wanneer u het waterreservoir hebt verwijderd om deze bij te vullen, of de luchtbevochtiger goed in elkaar gezet/aangesloten is.
	Controleer of het waterreservoir goed geplaatst is. Als het probleem zich blijft voordoen, neem dan contact op met de Klantenservice in uw land.

Hoe berg ik de luchtbevochtiger op als deze lange tijd niet wordt gebruikt en hoe neem ik hem weer in gebruik?	Als de luchtbevochtiger lange tijd niet wordt gebruikt, kunnen bacteriën en schimmels groeien. Volg de onderstaande stappen om de luchtbevochtiger op te bergen en weer in gebruik te nemen.
	Maak het waterreservoir en het basisstation grondig schoon voordat u ze opbergt.
Er groeit schimmel in de luchtbevochtiger.	Maak het waterreservoir en het basisstation regelmatig schoon.
De Wi-Fi-installatie is mislukt.	Controleer of uw smartphone is verbonden met een 2.4 GHz (thuis-)Wi-Fi-netwerk en niet met een 5 GHz-netwerk of openbare Wi-Fi. Om het koppelen te laten slagen, raden we u aan uw mobiele gegevens uit te schakelen voor u begint met het koppelingsproces.
	Controleer of u de volgende machtigingen op uw smartphone hebt ingeschakeld: 'Locatie', 'Opslag', 'Bluetooth' en 'Lokaal netwerk'. Als het instellen van de Wi-Fi is voltooid, kunt u de machtigingsinstellingen naar wens aanpassen.
	Controleer of u het juiste Wi-Fi-wachtwoord hebt ingevoerd. Het wachtwoord is hoofdlettergevoelig en heeft een limiet van 63 tekens. Speciale symbolen worden niet geaccepteerd.
	Controleer of de naam van uw thuisnetwerk juist is. De naam van het netwerk is hoofdlettergevoelig.
	Als u een VPN gebruikt op uw smartphone, schakelt u deze uit voor u begint met het koppelingsproces.
	Als uw router een whitelist heeft om pogingen tot koppelen te blokkeren, schakelt u deze whitelist uit zodat u de verbinding tot stand kunt brengen.
	Controleer of zowel uw apparaat als uw smartphone zich binnen 10 meter van de router bevinden.
	Controleer of de app is geüpdatet naar de nieuwste versie.
	Om zeker te zijn van een sterke Wi-Fi-verbinding, moet u uw apparaat niet in de buurt van andere elektronische apparaten, felle lichtbronnen of signaalstations plaatsen, omdat dit voor storing kan zorgen. Als u connectiviteitsproblemen ervaart, haalt u het apparaat uit de buurt van deze bronnen en probeert u opnieuw verbinding te maken met het Wi-Fi-netwerk.
	Raadpleeg het gedeelte Help in de app voor uitgebreide en actuele tips voor het oplossen van problemen.

Garantie en ondersteuning

Versuni biedt voor dit product een garantie van 2 jaar vanaf de datum van aankoop. Deze garantie is niet geldig als het defect is ontstaan door onjuist

gebruik of slecht onderhoud. Onze garantie heeft geen invloed op uw wettelijke rechten als consument. Voor meer informatie of om een garantieclaim in te dienen kunt u terecht op onze website **www.philips.com/support**.

Onderdelen of accessoires bestellen

Als u een onderdeel moet vervangen of als u een extra onderdeel wilt kopen, kunt u contact opnemen met uw Philips-dealer of gaat u naar **www.philips.com/support**.

Als u problemen hebt met het verkrijgen van de onderdelen, neem dan contact op met het Philips Consumer Care Centre in uw land.

Viktig

Les dette viktige informasjonsheftet nøye før du bruker apparatet, og ta vare på det for senere referanse.

For å sikre best mulig ytelse må du sørge for at apparatets fastvare er oppgradert til nyeste versjon. Du kan gjøre denne oppgraderingen via Air+-appen.

Fare

- Ikke spray brennbar væske, som insektmiddel eller parfyme i nærheten av apparatet.
- Ikke rengjør apparatet med vann eller noen annen væske eller et (lettantennelig) vaskemiddel. Det kan føre til elektrisk støt og/eller være en brannfare.
- Vannet i vannbeholderen kan ikke drikkes. Ikke drikk dette vannet og ikke bruk det til å mate dyr eller til å vanne planter. Når du tømmer vannbeholderen, må du helle vannet i avløpet.

Advarsel

- Vær oppmerksom på at høye luftfuktighetsnivåer kan fremme veksten av biologiske organismer i miljøet.
- Ikke la området rundt luftfukteren bli fuktig eller vått. Hvis det oppstår fuktighet, må ytelsen til luftfukteren reduseres. Hvis luftfukterens ytelse ikke kan skrus ned, kan du bruke luftfukteren innimellom. Ikke la absorberende materialer, som tepper, gardiner eller duker bli fuktig.
- La aldri vann være igjen i beholderen når apparatet ikke er i bruk.
- Tøm og rengjør luftfukteren før oppbevaring. Rengjør luftfukteren før neste bruk.
- Før du kobler til apparatet, må du kontrollere at spenningen som er angitt på apparatet, stemmer overens med nettspenningen.
- Hvis strømledningen er ødelagt, må den alltid skiftes ut av Philips, et servicesenter som er godkjent av Philips, eller lignende kvalifisert personell for å unngå farlige situasjoner.
- Apparatet må ikke brukes hvis det er skade på støpselet, ledningen eller selve apparatet.
- Dette apparatet kan brukes av barn over 8 år og av personer med nedsatt sansevne eller fysisk eller psykisk funksjonsevne, eller personer med manglende erfaring eller kunnskap, dersom de får instruksjoner om sikker bruk av apparatet eller tilsyn som sikrer sikker bruk, og hvis de er klar over risikoen. Barn skal ikke leke med apparatet. Barn skal ikke utføre rengjøring eller vedlikehold uten tilsyn.
- Mikroorganismer som kan finnes i vannet eller i miljøet der apparatet brukes eller lagres, kan vokse i vannbeholderen og blåses i luften og forårsaker svært alvorlige helserisikoer når vannet ikke fornyes og beholderen ikke rengjøres ordentlig hver tredje dag.
- Standard wifigrensesnitt basert på 802.11b/g/n/ax ved 2,4 GHz med en maksimal utgangseffekt på 64 mW EIRP.
- Bluetooth-versjon 5.2 (LE) med frekvens 2,4 GHz med RF-utgangseffekt på mindre enn 10 mW EIRP.

Forsiktig



- Apparatet er kun ment til bruk i husstander under vanlige driftsforhold.
- Plasser og bruk alltid apparatet på en tørr, stabil, flat og horisontal overflate.
- Ikke plasser gjenstander oppå apparatet eller sitt eller stå på apparatet.
- Du bør ikke bruke apparatet i nærheten av gassdrevne apparater, varmeapparater eller peiser.
- Ikke plasser apparatet rett under et klimaanlegg. Dette kan føre til at kondens drypper ned på apparatet.
- Du bør ikke bruke dette apparatet når du har brukt insektmidler som avgir røyk innendørs eller på steder med oljete restprodukter, røkelse som brennes, eller kjemisk damp.
- Apparatet bør ikke brukes i våte omgivelser eller omgivelser med høy romtemperatur, for eksempel på bad, toaletter, kjøkken eller rom med store temperatursvingninger.
- Ikke senk luftfukteren, strømledningen eller støpselet i vann.
- Tøm vannbeholderen og fyll den hver tredje dag. Før påfylling må du rengjøre den med friskt vann fra springen. Fjern eventuell kalk, avleiringer eller belegg som har oppstått på sidene av vannbeholderen eller på innvendige overflater, og tørk alle overflater.
- Koble alltid fra apparatet under flytting, rengjøring, påfylling av vann eller annet vedlikehold.
- Ikke ha i annet enn vann i vannbeholderen. Ikke tilsett eteriske oljer eller kjemiske stoffer i vannet.
- Bruk rensed, destillert vann eller vann med lavt mineralinnhold for å hindre oppbygging av kalk og spredning av mineraler i luften. Ikke bruk varmt vann.
- Ikke hell vann i noen åpninger bortsett fra vannbeholderen.
- Ikke dekk til dysene mens luftfukteren er på. Kondens bør rettes bort fra vegger, møbler, sengetøy og hvitevarer.
- Fjern vannbeholderen fra sokkelen før luftfukteren flyttes.
- Plasser aldri produktet i en vaskemaskin eller oppvaskmaskin. Da blir den ødelagt søm følge av dette.
- Under luftfukterens drift må du ikke fjerne vannbeholderen fra sokkelen, og du må aldri berøre vannledningene eller komponenter inne i beholderen.
- De eteriske oljene følger ikke med produktet. Kjøp og bruk essensielle oljer om nødvendig.
- Sørg for at produktet er koblet fra strøm før du drypper essensielle oljer inn i aromaboksen.
- Ikke legg til andre stoffer enn eteriske oljer i aromaboksen.
- Les og følg den eteriske oljens sikkerhets- og bruksinstruksjoner før du bruker den.
- Kontroller informasjon om ingrediensene i den eteriske oljen i forhold til kjente allergier, og ekskluder den fra bruk når det er nødvendig.
- Kontakt og følg legens anbefaling før du bruker den eteriske oljen til spedbarn, gravide kvinner eller kvinner i ammeperioden eller hvis du har pusteproblemer.
- Hvis du føler deg uvel, får hudirritasjon eller ubehag ved bruk av den eteriske oljen, må du slutte å bruke den.

Elektromagnetiske felt (EMF)

Dette apparatet overholder aktuelle standarder og forskrifter om eksponering for elektromagnetiske felt.

Resirkulering



Dette symbolet betyr at dette produktet ikke må kastes sammen med husholdningsavfall (2012/19/EU).

Følg nasjonale regler for egen innsamling av elektriske og elektroniske produkter. Hvis du kaster produktet på riktig måte, bidrar du til å forhindre negative konsekvenser for helse og miljø.

Forenklet EU-samsvarserklæring

DAP B.V. erklærer herved at radioutstyrstypen HU1509/HU1510 er i samsvar med direktiv 2014/53/EU. Hele EU-samsvarserklæringen er tilgjengelig på følgende Internett-adresse: www.philips.com.

Luftfukteren din

Produktoversikt

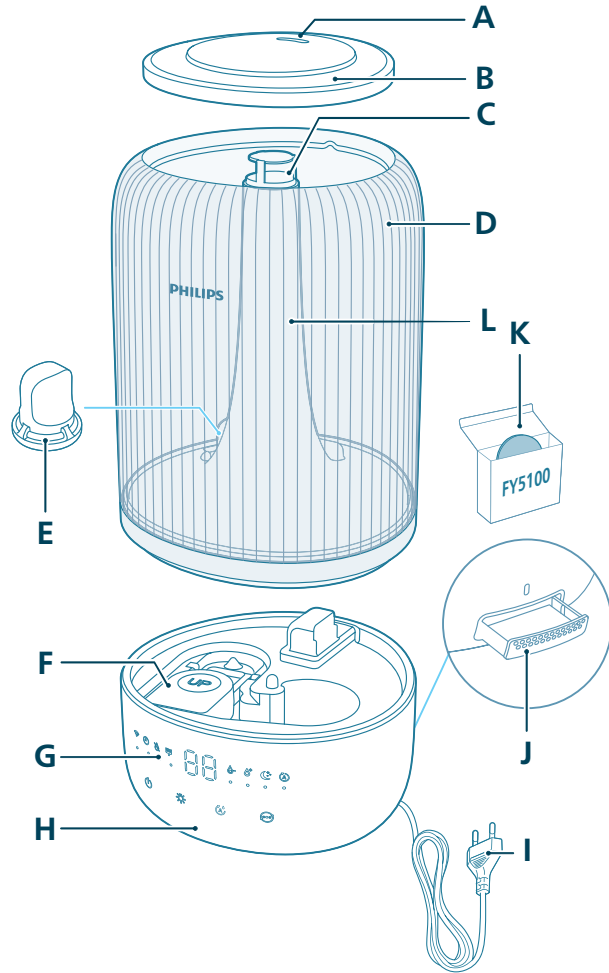

A	Munnstykke	G	Kontrollpanel
B	Deksel til vannbeholder	H	Sokkel
C	Tåkeutgang	I	Strømledning
D	Vannbeholder	J	Aromaboks

E Vannfilter

K Aromaputer (FY5100)

F Dupp

L Tåkerør

Oversikt over kontrollknapper

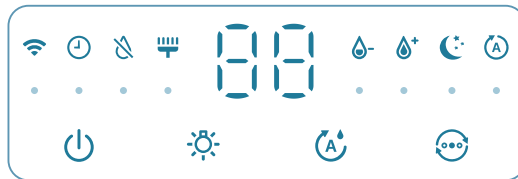

Kontrollknapper:

 Av/på-knapp

 Lysfunksjonsknapp

 Fuktighetsknapp

 Modusbytte

Trykk på og hold inne knappen(e) i tre sekunder:

 Tilbakestilling av rengjøring

 Tilbakestilling av Wi-Fi

Displaypanel:

 Automodus

 Hvilemodus

 Wi-Fi-indikator

 Medium-modus

 Høyt modus

 Varsel om rengjøring av luftfukteren

 Indikator for vannpåfyll

 Indikator for tidtaker (tilgjengelig i appen)

Komme i gang

Førstegangs bruk

Merk:

Fjern alt emballasjemateriale før førstegangs bruk.

Løft vannbeholderen av sokkelen og fjern alle fester.

Skyll alle delene før førstegangs bruk.

Plasser luftfukteren på en fast, flat, vannbestandig overflate, og sørg for at den står minst 30 cm fra vegg.

Kontroller at tåken ikke er rettet mot vegger, møbler og andre apparater.

1 Sørg for at duppen er riktig plassert.

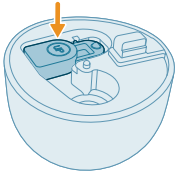

2 Fjern toppdekslet fra vannbeholderen.

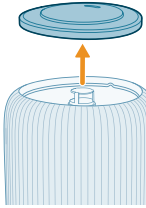

3 Kontroller at vannfilteret er riktig festet.

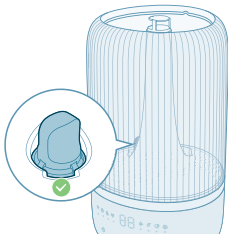

4 Fyll vannbeholderen med vann. Ikke fyll på med varmt vann.

Merk:

Bruk rensset, destillert vann eller vann med lavt mineralinnhold for å hindre oppbygging av kalk og spredning av mineraler i luften.



- Ikke overskrid det angitte vannivået når du fyller på vann.





- Ikke hell vann gjennom den ultrasoniske tåkeutgangen.



- Ikke hell vann direkte inn i sokkelen.

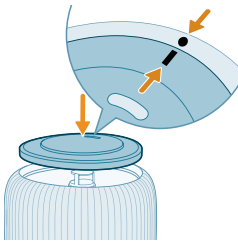

- 5 Sett toppdekslet tilbake på vannbeholderen.

Bruk av aromafunksjonen

Merk:

De eteriske oljene følger ikke med produktet. Kjøp og bruk reseptbelagte eteriske oljer om nødvendig.

Les brukerhåndboken for essensielle oljer nøye før du bruker aromafunksjonen.

Sørg for at produktet er koblet fra strøm før du drypper essensielle oljer inn i aromaboksen.

Bruk ikke andre stoffer enn de som er eteriske oljer.

Les og følg den eteriske oljens sikkerhets- og bruksinstruksjoner før du bruker den.

Kontroller informasjon om ingrediensen i den eteriske oljen i forhold til kjente allergier, og ekskluder den fra bruk når det er nødvendig.

Kontakt og følg legens anbefaling før du bruker eterisk olje til spedbarn, gravide kvinner, kvinner i ammeperioden eller hvis du har pusteproblemer.

Hvis du føler deg uvel, får hudirritasjon eller ubehag ved bruk av eterisk olje, må du slutte å bruke den.

Ikke bruk aromafunksjonen fra eterisk olje for spedbarn, gravide eller kvinner i ammeperioden.

Tilsett kun eteriske oljer direkte til aromaputen. Ikke tilsett eteriske oljer til andre deler, ellers blir delene skadet av oljen.

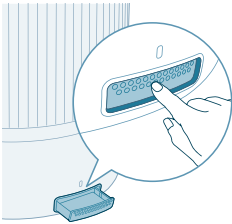

1 Trykk på aromaboksen for å automatisk løse den ut.

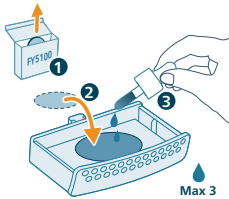

2 Drypp 2-3 dråper eteriske oljer i den medfølgende aromaputen.

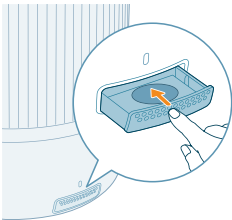

3 Dytt aromaboksen tilbake i apparatet.

Forklaring av Wi-Fi-indikator

Wi-Fi-ikonstatus

Blinkende oransje

Vedvarende oransje

Blinkende hvitt

Status for Wi-Fi-tilkoblingen

Koble til smarttelefonen

Koblet til smarttelefonen

Kobler til serveren

Vedvarende hvitt

Koblet til serveren

Av

Wi-Fi-funksjonen er deaktivert eller enhetens lys er av

Wi-Fi-tilkobling

Konfigurere Wi-Fi-tilkoblingen for første gang



1 Last ned og installer Philips-appen Air+ fra App Store eller Google Play.



2 Sett støpselet til luftfukteren i stikkontakten, og trykk på av/på-knappen for å slå på luftfukteren.

- Wi-Fi-indikatoren  blinker oransje for første gang.



3 Kontroller at smarttelefonen eller nettbrettet er koblet til Wi-Fi-nettverket.

Merk:

Aktiver Bluetooth-funksjonen på smarttelefonen for å sikre enkel paring.

Kontroller at smarttelefonen er koblet til et 2,4 GHz (hjemmenettverk) Wi-Fi-nettverk i stedet for et 5 GHz Wi-Fi-nettverk eller offentlig Wi-Fi-nettverk. For en vellykket parkobling foreslår vi at du slår av mobildata før du starter paringsprosessen.



4 Start Philips «Air+»-appen og klikk på «Add a device» (Legg til en enhet), eller trykk på «+»-knappen på skjermen. Følg instruksjonene på skjermen for å koble luftrenseren til nettverket ditt.

- Etter en vellykket tilkobling lyser Wi-Fi-indikatoren konstant hvitt.

Merk:

Denne instruksjonen er bare gyldig når luftfukteren konfigureres for første gang. Når nettverket har blitt endret, må oppsettet utføres på nytt.

Hvis du vil koble mer enn én luftfukter til smarttelefonen eller nettbrettet, kan du legge til luftfukteren i appen på flere smarttelefoner uten å tilbake stille Wi-Fi-tilkoblingen på enheten.

Sørg for at avstanden mellom smarttelefonen eller nettbrettet og luftfukteren er mindre enn 10 m og uten hindringer.

Tilbakestille Wi-Fi-tilkoblingen

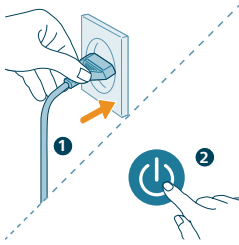

1 Sett støpselet til luftfukteren inn i stikkkontakten og berør  for å slå på luftfukteren.



2 Trykk på og hold inne -knappen samtidig i tre sekunder til du hører en pipelyd.

- Luftfukteren går inn i sammenkoblingsmodus.
- Wi-Fi-indikatoren  blinker oransje.

3 Følg trinnene 3–4 i avsnittet «Konfigurere Wi-Fi-tilkoblingen for første gang».



Bruke luftfukteren

Forstå fuktighetsindikatorens lys

Relativ fuktighet er et uttrykk for mengden vanddamp i lufta.

Fuktighetsindikatoren har fire nivåstatuser:

Fuktighetslyset har tre farger:

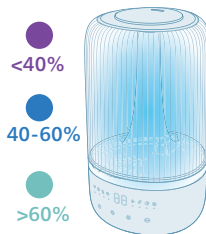

Lysfarge for fuktighet

Nåværende luftfuktighet

Hva betyr det?

Lilla

< 40 %

Tørr

Blå	40–60 %	Behagelig fuktighet
Grønn	> 60 %	For mye fuktighet

Merk: Standard målsatt fuktighet er 50 % RF, men du kan stille inn ønsket målsatt fuktighet ved å trykke på fuktighetsknappen.

Vannivå

Når det ikke er nok vann i vannbeholderen, slås indikatoren for vannpåfyll på, og luftfukteren slutter å virke. Luftfukteren starter opp igjen når du fyller på vann i vannbeholderen.

Fylle på vann

Merk:

Tøm vannbeholderen og fyll den hver tredje dag.

Når du fyller på vann, må du ikke overskride det maksimale vannivået.

Ikke rist vannbeholderen når du flytter den, da vann kan lekke ut.

Følg trinnene under «Førstegangs bruk» for å fylle på vann.

Slå av og på

Merk:

For å få optimal fuktighetsytelse må du lukke dører og vinduer.

Hold gardiner unna luftinntaket eller luftuttaket.

Luftfukteren kan brukes i omgivelsestemperaturer på 5–40 °C.

1 Sett støpselet på luftfukteren inn i stikkontakten.

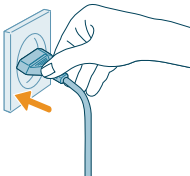

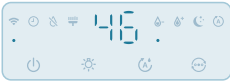

- 2 Trykk på av/på-knappen for å slå på luftfukteren.
- Luftfukteren piper.
 - Fuktighetslyset lyser i riktig farge for å samsvare med fuktighetsnivået i omgivelsene.
 - Luftfukteren kjøres i medium-modus der nåværende fuktighetsnivå vises på skjermen.



- 3 Trykk på av/på-knappen igjen for å slå av luftfukteren.

Merk: Hvis luftfukteren forblir koblet til stikkontakten etter at den er slått AV, vil de samme innstillingene være gjeldende når den slås PÅ igjen.

Justere tåkeretningen

Drei munnstykket mot ønsket tåkeretning.

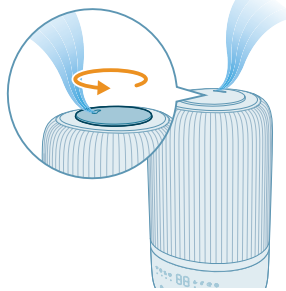

Endring av modusinnstillingene

Du kan velge **auto-**, **hvile-**, **turbo-** eller **medium-modus** ved å trykke på modusbytteknappen.

Automodus (A): Luftfukteren justerer tåkenivået automatisk etter luftfuktigheten i omgivelsene.



Hvilemodus(☾): Luftfukteren jobber stillegående på lavt tåkenivå. Skjermlampen slås av etter tre sekunder.



Medium-modus (☉): Luftfukteren jobber på middels tåkenivå.

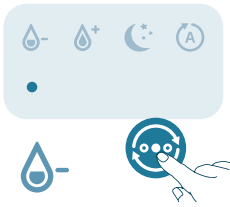

Høyt modus(☀): Luftfukteren jobber på høyeste tåkenivå.

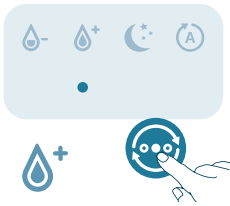

Angir luftfuktighetsnivå

Merk:

Standard luftfuktighet er 50 % RF.

Fuktighetsnivået kan bare justeres i Automodus.

Luftfukteren skifter automatisk til Automodus når du angir ønsket fuktighetsnivå i andre moduser.

Du kan justere fuktighetsnivået ved å trykke på knappen for innstilling av fuktighet og velge mellom 40 %, 50 %, 60 % eller 70 %.

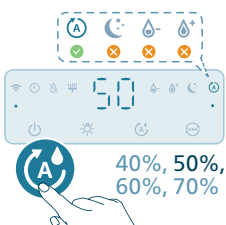

Bruk av funksjonen for lysstyring

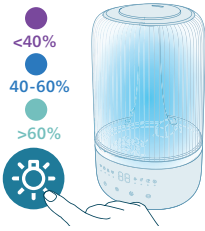

Du kan trykke på knappen for å slå på fuktighetslyset, omgivelseslyset eller slå av alle lamper og kontrollpanelet.

- Luftfukteren slår på fuktighetslys som standard.

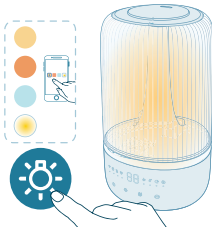

- Du kan trykke på knappen for lysfunksjon for å bytte til modus for omgivelseslys. Skreddersy lysstyrken og fargen i Air+-appen.

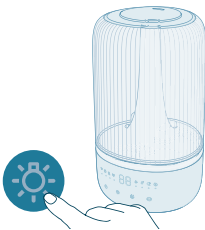

Du kan trykke på lysfunksjonsknappen for å slå av alle lamper og kontrollpanelet. Trykk på en knapp for å aktivere panelet først, og trykk på lysknappen igjen for å stille inn ønsket lysmodus i 3 sekunder.

Rengjøring og vedlikehold

Merk:

Trekk alltid ut støpselet før du rengjør apparatet.

Senk aldri apparatet ned i vann eller annen væske.

Unngå å helle vann gjennom luftinntakene og -uttakene.

Bruk aldri skuremidler, sterke eller brennbare rengjøringsmidler som blekemidler eller alkohol til å rengjøre noen deler av apparatet.

Rengjøre luftfukteren

Rengjør luftfukteren når rengjøringsvarselet slås på eller hver tredje dag.

Rengjør innsiden og utsiden av luftfukteren regelmessig for å hindre at støv samler seg.

- 1 Tørk bort støv fra kabinettet på luftfukteren med en tørr, myk klut.
- 2 Slå av apparatet og koble støpselet fra stikkontakten.

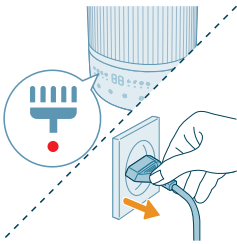

- 3 Fjern toppdekslet fra vannbeholderen.

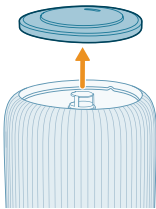

- 4 Fjern vannbeholderen fra sokkelen.

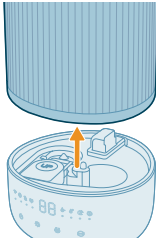

- 5 Hell vann ut av beholderen og sokkelen.

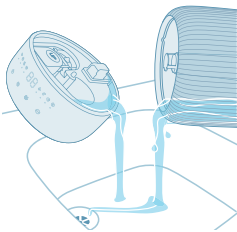

- 6 Fjern vannfilteret fra vannbeholderen.

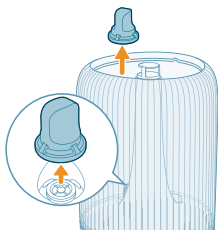

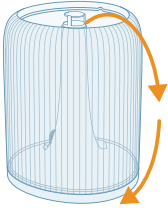

7 Snu vannbeholderen opp ned.

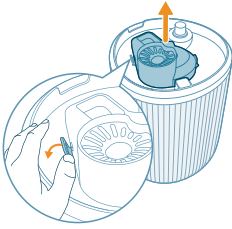

8 Fjern lyddemperen fra bunnen av vannbeholderen.

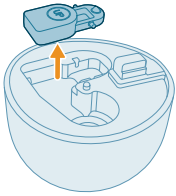

9 Fjern braketten fra sokkelrommet.

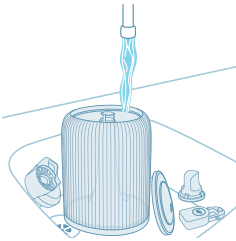

10 Skyll vannbeholderen, toppdekslet, duppen, lyddemperen og vannfilteret med vann.

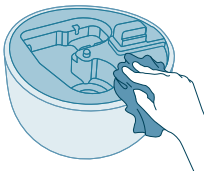

11 Tørk sokkelen slik at den er ren og tørr.

12 Sett duppen tilbake i sokkelrommet.

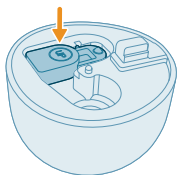

13 Sett vannfilteret tilbake i vannbeholderen.

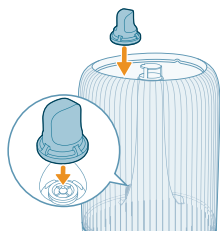

14 Fest lyddemperen til bunnen av sokkelen.

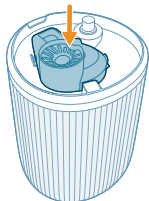

15 Sett toppdekelet på plass igjen.

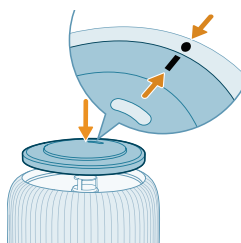

16 Sett vannbeholderen tilbake på sokkelen.

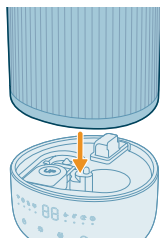

17 Sett støpselet i stikkontakten.

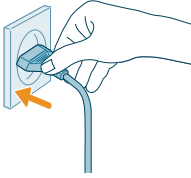

18 Trykk på og hold inne lysknappen i 3 sekunder for å tilbakestille rengjøringsstiden.

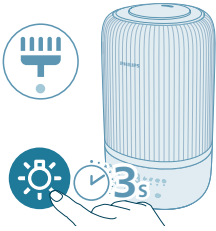

Rengjøre aromaputen og -boksen

For effektiv aromaterapi bør aromaputen alltid rengjøres før du bruker en ny blanding av eterisk olje. Ikke bland eteriske oljeblandinger.

1 Fjern aromaboksen ved å trykke den inn og deretter trekke den ut.

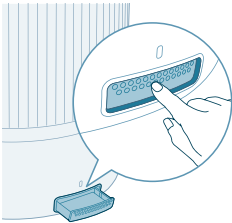

2 Fjern aromaputen og skyll puten og boksen under varmt, rennende vann.

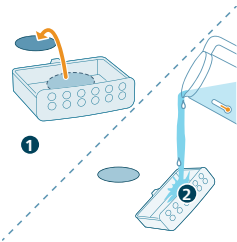

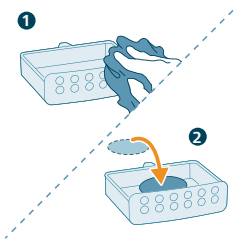

3 Tørk med en ren klut og legg puten tilbake i aromaboksen.

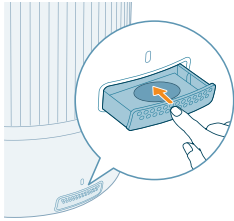

4 Plasser aromaboksen tilbake inne i luftfukteren

Merk: Ikke hell flytende rengjøringsmidler eller vaskemidler i aromaputen eller -boksen.

Bytte av Aromapute

Hvis aromaputen deformeres eller skades etter gjentatt vask, kan det hende at den må byttes ut. Bruk kun offisielle Philips-aromaputer for å opprettholde ytelsen til luftfukteren.

Oppbevaring

- 1 Slå av luftfukteren og koble støpselet fra stikkkontakten.
- 2 Rengjør luftfukteren (se kapittelet «**Rengjøring og vedlikehold**»).
- 3 La alle delene lufttørke helt før de settes til oppbevaring.
- 4 Oppbevar luftfukteren på et kjølig og tørt sted.

Feilsøking

Dette kapittelet oppsummerer de vanligste problemene du kan oppleve med apparatet. Hvis du ikke får løst problemet med informasjonen under, kontakter du forbrukerstøtten der du bor.

Problem	Mulig løsning
Luftfukteren virker ikke.	Kontroller at det kommer strøm til luftfukteren.
	Kontroller at vannbeholderen er fylt med vann, og at den er riktig plassert på sokkelen.
Det kommer lite eller ingen tåke fra tåkeutgangen.	Sett støpselet til luftfukteren i stikkkontakten, og slå på luftfukteren.
	Det kan ha oppnådd målet for fuktighetshastigheten.

	Kontroller at vannbeholderen er fylt med vann og riktig plassert.
	Det kan være for mye vann i sokkelen (over MAKS-grensen på sokkelen). Tøm sokkelrommet. Fyll på vannbeholderen (ikke sokkelrommet), og plasser vannbeholderen riktig på sokkelen.
	Kontroller at bunnen av sokkelen ikke er blokkert. Luftfukteren skal ikke plasseres på tepper eller andre overflater som kan blokkere sokkelen.
	Kontroller at munnstykket ikke er blokkert.
	Kontroller at tåkerøret ikke er blokkert eller tilstoppet.
	Kontroller at luftfukteren står på et jevnt underlag.
	Vanntemperaturen kan være for lav. Juster tåkenivået til den høyeste innstillingen, la luftfukteren gå en stund, og juster deretter til ønsket innstilling.
Jeg ser ikke at luftfuktighetsnivået endrer seg.	Rommet ditt kan ha for mye ventilasjon. Lukk dører og vinduer.
	Rommet er kanskje for stort. Denne luftfukteren er egnet for romstørrelse $\leq 34\text{m}^2$.
	Vri tåkenivået til en høyere innstilling.
	Ved bruk i tørre omgivelser vil fuktigheten absorberes av objektene rundt som vegger og møbler, noe som kan forlenge fuktighetstiden.
	Rengjøre luftfukteren (se kapittelet «Rengjøring og vedlikehold»).
Luftfukteren stopper selv når jeg føler at det er ganske tørt.	Vannbeholderen er tom, fyll på med vann.
	Fuktighetsnivået rundt produktet er oppnådd for målinnstillingen i Auto-modus, det starter automatisk på nytt når fuktighetsnivået er lavere enn målinnstillingen.
	Enheten slutter å fungere når fuktighetsnivået rundt produktet er høyere enn 70 % fordi det kan føre til vekst av flere typer sopp og mugg.
Det er noe hvitt støv rundt luftfukteren.	De hvite avleiringene består av mineraler fra vannet.
	Bruk rensed, destillert vann eller vann med lavt mineralinnhold for å hindre oppbygging av kalk og spredning av mineraler i luften.
	Vi anbefaler å bruke antikalkpatronen for å beskytte luftfukteren mot kalkavleiringer og forhindre hvite rester på overflater i nærheten. Den må erstattes når det er nødvendig.

Det er for vått rundt luftfukteren.	Fuktigheten kan være for høy. Vri tåkenivået til en lavere innstilling.
Det er en ubehagelig lukt som kommer ut fra luftfukteren.	De første gangene du bruker luftfukteren, kan det avgi en plastlukt. Dette er normalt og forsvinner fullstendig i løpet av få dager.
	Rengjør luftfukteren (se kapittelet «Rengjøring og vedlikehold»).
Aromafunksjonen fungerer ikke bra (for svak eller sterk).	Bruk 2–3 dråper eterisk olje.
	Ulike eteriske oljer kan ha forskjellig oppfattet intensitet.
	Det tar tid å fordampe lukten til hele rommet.
Vannbeholderen lekker.	Pass på at luftfukteren ikke er overfylt med vann.
	Kontroller at luftfukteren er godt satt sammen / tilkoblet hver gang du rengjør den, eller etter at du har fjernet vannbeholderen for påfylling.
	Kontroller at vannbeholderen er riktig plassert. Hvis problemet vedvarer, må du ta kontakt med forbrukerstøtten i landet du bor i.
Hvordan kan luftfukteren oppbevares og tas i bruk igjen hvis den ikke skal brukes på en god stund?	Hvis luftfukteren ikke brukes på en god stund, kan bakterier og mugg samle seg. Følg trinnene under om oppbevaring og gjenopptatt bruk.
	Rengjør vannbeholderen og sokkelen nøye før oppbevaring.
Det er mugg inne i luftfukteren.	Rengjør vannbeholderen og sokkelen regelmessig.
Wi-Fi-oppsettet er ikke vellykket.	Kontroller at smarttelefonen er koblet til et 2,4 GHz (hjemmenettverk) Wi-Fi-nettverk i stedet for et 5 GHz Wi-Fi-nettverk eller offentlig Wi-Fi-nettverk. For en vellykket parkobling foreslår vi at du slår av mobildata før du starter paringsprosessen.
	Sørg for å aktivere følgende tillatelser: «Plassering», «Lagring», «Bluetooth» og «Lokalt nettverk» på smarttelefonen. Etter et vellykket Wi-Fi-oppsett kan du endre tillatelsesinnstillingene etter eget ønske.
	Kontroller om du har angitt riktig Wi-Fi-passord. Passordet skiller mellom store og små bokstaver og har en grense på 63 tegn. Spesialtegn aksepteres ikke.
	Kontroller at nettverksnavnet til Wi-Fi-hjemmenettverket er riktig. Nettverksnavnet skiller mellom små og store bokstaver.
	Hvis du bruker VPN på smarttelefonen din, må du slå den av før du starter paringsprosessen.
	Hvis ruterens har en hviteliste satt opp for å blokkere paring, må du deaktivere hvitelisten for å sikre vellykket tilkobling.

Sørg for at både enheten og smarttelefonen er innen 10 meter fra ruterens.

Sørg for at appen er oppdatert til den nyeste versjonen.

For å sikre en god Wi-Fi-tilkobling må du unngå å plassere enheten i nærheten av andre elektroniske enheter, sterke lyskilder eller signalstasjoner som kan forårsake forstyrrelser. Hvis du opplever tilkoblingsproblemer, flytter du enheten bort fra disse kildene og prøver å koble til Wi-Fi-nettverket igjen.

Se i hjelp-delen i appen for å få omfattende og oppdaterte tips om feilsøking.

Garanti og støtte

Versuni tilbyr en 2-års garanti på dette produktet etter kjøp. Denne garantien er ikke gyldig hvis en defekt oppstår grunnet uriktig bruk eller dårlig vedlikehold. Garantien vår påvirker ikke lovfestede retter du har som forbruker. Hvis du vil vite mer eller benytte deg av garantien, går du til nettstedet vårt **www.philips.com/support**.

Bestill deler eller tilbehør

Hvis du må erstatte en del eller vil kjøpe en ekstra del, kan du oppsøke Philips-forhandleren din eller gå til **www.philips.com/support**.

Hvis du har problemer med å få tak i delene, kan du ta kontakt med Philips' forbrukerstøtte i landet der du bor.

Muhim

Jihozdan foydalanishdan oldin ushbu muhim ma'lumotlar risolasini diqqat bilan o'qib chiqing va kelgusida foydalanish uchun saqlab qo'ying.

Eng yaxshi samaradorlik uchun jihoz mikrodasturini eng so'nggi versiyagacha yangilashni tavsiya qilamiz. Bunday yangilanishni Air+ ilovasi orqali amalga oshirishingiz mumkin.

Xavf

- Jihozning atrofida yonuvchan materiallar, masalan, insektitsidlar yoki xushbo'y moddalar sepmang.
- Tok urishi va/yoki yong'in xavfining oldini olish uchun jihozni suv, boshqa har qanday suyuqlik yoki (yonuvchan) yuvish vositasi bilan tozalamang.
- Suv bakidagi suvni ichib bo'lmaydi. Bu suvni ichmang va hayvonlarga berish yoki o'simliklarni sug'orish uchun ishlatmang. Suv bakini bo'shatsangiz, suvni kanalizatsiyaga to'kib tashlang.

Ogohlantirish

- Yuqori namlik darajalari biologik organizmlarning ma'lum bir muhitda o'sishini kuchaytirishi mumkinligini yodda tuting.
- Havo namlantirgich atrofidagi hudud nam yoki ho'l bo'lishiga yo'l qo'ymang. Agar namlik paydo bo'lsa, havo namlantirgichning namlash darajasini pasaytiring. Agar havo namlantirgichning namlash darajasini pasaytirib bo'lmasa, havo namlantirgichni tanaffus bilan ishlatting. Namlikni yutuvchi materiallar, masalan, gilam, pardalar, eshik pardalari yoki dasturxonlar namlanib qolmasin.
- Jihoz ishlatilmayotganda uning bakida suv qoldirmang.
- Saqlashdan oldin havo namlantirgichni bo'shatib, tozalang. Namlantirgichni navbatdagi foydalanishdan oldin tozalang.
- Jihozni ulashdan oldin namunaviy tablichkada ko'rsatilgan kuchlanish mahalliy tarmoq kuchlanishiga mos kelishini tekshiring.
- Agar ta'minot shnuri shikastlangan bo'lsa, uni Philips kompaniyasi, Philips tomonidan vakolat berilgan servis markazi yoki shu kabi malakali mutaxassislar almashtirishi kerak.
- Agar vilka, quvvat shnuri yoki jihozning o'zi shikastlangan bo'lsa, jihozdan foydalanmang.
- Bu jihozdan xavfsiz foydalanish bo'yicha ko'rsatma berilgan yoki xavfsiz foydalanish uchun kuzatuv ostida bo'lsa va unga bog'liq xatarlardan xabardor bo'lsa, 8 yosh va undan katta yoshdagilar va jismoniy, sezgi yoki ruhiy qobiliyati cheklangan yoki tajribasiz va tushunchaga ega bo'lmagan odamlar ham foydalanishi mumkin. Bolalar jihoz bilan o'ynashiga yo'l qo'ymang. Tozalash va foydalanuvchi o'tkazadigan texnik xizmatlar bolalar tomonidan nazoratsiz amalga oshirilishi mumkin emas.
- Bakdagi suv yangilanmasa va bak har 3 kunda to'g'ri tozalanmasa, suvda yoki jihoz ishlatiladigan yoki saqlanadigan joydagi muhitda mavjud mikroorganizmlar suv idishida o'sishi va havoga uchib chiqishi mumkin, bu esa jiddiy salomatlik xavflariga sabab bo'ladi.
- Standart Wi-Fi xalaqiti 64mW EIRP maksimal chiqarish quvvati bilan 2.4 Gs 802.11b/g/n/ax rejimiga asoslanadi.

- 10 mW EIRP dan kam RCH chiqishli 2,4 Ggs chastotada 5.2 (LE) Bluetooth versiyasi.

Diqqat

- Jihoz uyda normal ish sharoitida ishlatishga mo'ljallangan.
- Doim jihozni quruq, barqaror, tekis va gorizontal sirtga joylang va foydalaning.
- Jihozning ustiga hech narsa qo'ymang va uning ustiga o'tirmang yoki turmang.
- Jihozni gaz bilan ishlaydigan jihozlar, isitish qurilmalari yoki o'choqlar yaqinida ishlatmang.
- Jihozga kondensatsiya to'kilishining oldini olish uchun uni konditsionerning ostiga joylamang.
- Jihozni uyda hasharotlarni qochiradigan tutunli vositalar qo'llanganda yoki moyli qoldiqlar, yonayotgan chiqindilar yoki kimyoviy bug'lar bo'lgan joyda ishlatmang.
- Jihozni nam sirtlar yoki namlik darajasi yuqori yoki tashqi harorati yuqori bo'lgan joylar, masalan, hammom, hojatxona, oshxona yoki harorat keskin o'zgaradigan joylarda ishlatmang.
- Havo namlantirgich asosini, quvvat shnurini yoki vilkani suvga botirmang.
- Suv bakini har uch kunda bo'shating va qayta to'ldiring. Qayta to'ldirishdan avval uni oqib turgan toza suv bilan yuving. Suv baki yonlarida yoki ichki qismida paydo bo'lgan chiziqlar, cho'kindilar va plyonkallarni olib tashlang va yuzasini quriguncha arting.
- Jihozni surish, tozalash, suv quyish yoki boshqa xizmat ko'rsatish ishlarini bajarishda har doim uni rozetkadan uzib qo'ying.
- Suv bakiga suvdan boshqa modda quymang. Suvga efir moylari yoki kimyoviy moddalar qo'shmang.
- Chiziqlar paydo bo'lishi va minerallarning havoga uchishini oldini olish uchun tozalangan, distillangan yoki kam mineralli tarkibga ega suvdan foydalaning. Issiq suvdan foydalanmang.
- Suv bakidan boshqa ochiq qismlarga suv quymang.
- Namlantirgich ishlayotganda teshiklarni to'smang. Bug' devorlar, mebel, yotoqxonalar anjomlari va jihozlarga qaratilmasligi kerak.
- Namlantirgichni surishdan oldin suv bakini asosdan oling.
- Jihozni hech qachon kir yuvish mashinasi yoki idish yuvish mashinasiga solmang. Natijada u buzilishi mumkin.
- Namlantirgich ishlashi davomida suv bakini asosdan olmang va hech qachon idish ichidagi suv o'tkazgichlari yoki boshqa tarkibiy qismlariga tegmang.
- Efir moylari mahsulot to'plamiga kiritilmagan. Zarur bo'lsa, efir moylarini xarid qiling va ishlating.
- Xushbo'y hid berish qutisiga efir moyi quyishdan oldin mahsulot elektr tarmog'idan uzilganiga amin bo'ling.
- Xushbo'y qutiga efir moylaridan boshqa moddalarni solmang.
- Efir moylarini ishlatishdan oldin xavfsizlik bo'yicha ko'rsatmalarni diqqat bilan o'qing va ularga rioya qiling.
- Sizga ma'lum allergiyaga nisbatan efir moyining tarkibiy qismlari haqidagi ma'lumotlarni tekshiring va zarur bo'lsa undan foydalanmang.



- Yosh bolalar, homilador yoki emizikli ayollarda efir moylarini ishlatishdan oldin yoki nafas olish yo'llarida muammolaringiz bo'lsa, shifokor bilan maslahatlashing va uning tavsiyalariga amal qiling
- Efir moyidan foydalanganda o'zingizni yaxshi his qilmasangiz, bezovtalik yoki noqulaylikni his qilsangiz, undan foydalanishni to'xtating.

Elektromagnit maydonlar (EMF)

Bu jihoz elektromagnit maydonlarning ta'siri bo'yicha amaldagi standart va me'yorlarga javob beradi.

Qayta ishlash



Bu belgi mahsulotning odatiy maishiy chiqindilar bilan tashlanmasligi zarurligini bildiradi (2012/19/EU).

Mamlakatingizning elektr va elektron qurilmalarni alohida to'plashga oid qoidalariga amal qiling. To'g'ri utilizatsiya qilish atrof-muhit va insonlar salomatligiga salbiy oqibatlarning oldini olishda yordam beradi.

Soddalashtirilgan YI muvofiqlik deklaratsiyasi

Ushbu bilan DAP B.V. ma'lum qiladiki, HU1509/HU1510 turidagi radio qurilma 2014/53/EU direktivasiga muvofiq keladi. Yevropa Ittifoqining muvofiqlik deklaratsiyasining to'liq matni quyidagi internet manzilida mavjud:

www.philips.com.

Sizning havo namlagichingiz

Mahsulot haqida qisqacha

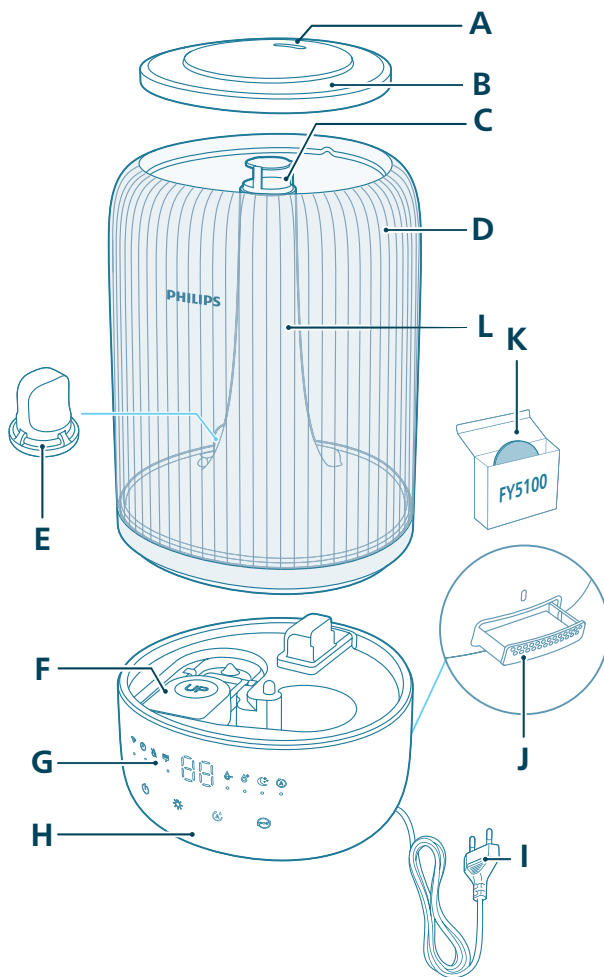

A	Uchlik	G	Boshqaruv paneli
B	Suv baki qopqog'i	H	Asos
C	Tuman chiqishi	I	Quvvat villkasi
D	Suv baki	J	Ifor qutisi

E	Suv filtri	K	Ifor yostiqchalari (FY5100)
F	Chayqalish	L	Tuman naychasi

Tugmalar sharhi



Boshqaruv tugmalari:

	Quvatni yoqish/o'chirish tugmasi		Chiroq funksiyasi tugmasi
	Namlik sozlamasi tugmasi		Rejim tugmasi

Tugma(lar)ni 3 soniya bosib turing:

	Tozalashni tiklash		Wi-Fi sozlamalarini qayta o'rnatish
--	--------------------	--	-------------------------------------

Display paneli:

	Avto rejim		Uyqu rejimi
	Wi-Fi indikator		O'rtacha rejim
	Yuqori rejim		Namlantirgich tozalash signali
	Suv to'ldirish ko'rsatkichi		Taymer indikator (ilovada mavjud)

Boshlash

Birinchi marta foydalanish

Eslatma:

Birinchi marta foydalanishdan oldin barcha qadoqlash materiallarini olib tashlang.

Suv bakini asosdan oling va barcha tasmalarni olib tashlang.

Ilk foydalanishdan oldin barcha qismlarni yuving.

Namlantirgich uchun qattiq, yassi, suvga chidamli yuzani tanlang, devorlardan kamida 30sm masofada joylashishi ta'minlang.

Par devorlar, mebel va boshqa jihozlardan boshqa tomonga yo'naltirilishini ta'minlang.

1 Joyida yaxshi chayqalishini tekshiring.

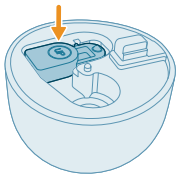

2 Suv bakining yuqorigi qopqog'ini yechib oling.

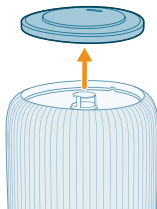

3 Suv filtri to'g'ri birlashtirilganini tekshiring.

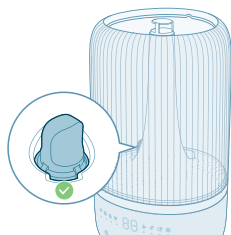

4 Suv bakini suv bilan to'ldiring. Issiq suv quyvang.

Eslatma:

Chiziqlar paydo bo'lishi va minerallarning havoga uchishini oldini olish uchun tozalangan, distillangan yoki kam mineralli tarkibga ega suvdan foydalaning.



- Suv quyishda suv miqdori ko'rsatkichidan oshirib yubormang.





- Ultratovush par chiqishidan suv quyvang.



- Asosning o'ziga suv quyvang.

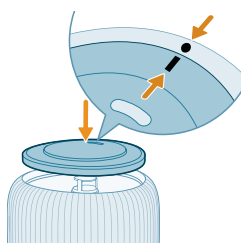

5 Yuqoridagi qoplamani suv bakiga qayta birkiting.

Iforlash funksiyasidan foydalanish

Eslatmalar:

Efir moylari mahsulot to'plamiga kiritilmagan. Zarur bo'lsa, efir moylarini xarid qiling va ishlating.

Iforlash funksiyasini qo'llashdan oldin efir moylarining foydalanuvchi qo'llanmasini diqqat bilan o'qib chiqing.

Xushbo'y hid berish qutisiga efir moyi quyishdan oldin mahsulot elektr tarmog'idan uzilganiga amin bo'ling.

Efir moylaridan boshqa moddalarni ishlatmang.

Efir moylarini ishlatingdan oldin xavfsizlik bo'yicha ko'rsatmalarni diqqat bilan o'qing va ularga rioya qiling.

Sizga ma'lum allergiyaga nisbatan efir moyining tarkibiy qismlari haqidagi ma'lumotlarni tekshiring va, zarur bo'lsa, undan foydalanmang.

Efir moylari yosh bolalar, xomilador yoki emizikli ayollarga nisbatan qo'llanilayotgan bo'lsa, yoki nafas olish yo'llaringizda muammolar bo'lsa, shifokor bilan maslahatlashing va uning tavsiyalariga amal qiling.

Efir moyidan foydalanganda o'zingizni yaxshi his qilmasangiz, bezovtalik yoki noqulaylik sezsangiz, undan foydalanishni to'xtating.

Efir moylar bilan iforlash funksiyasini yosh bolalar, xomilador ayollar yoki emizikli ayollar uchun qo'llash mumkin emas.

Efir moylari bevosita iforlash yostiqchalariga qo'shiladi. Efir moylarini boshqa qismlarga qo'shmang, chunki bu qismlar shikastlanishi mumkin.

1 Iforlash qutisini avtomatik ravishda chiqarib olish uchun uni bosing.

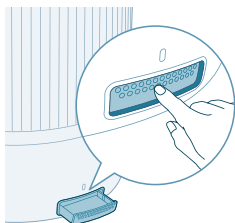

2 Mavjud iforlash yostiqchasiga 2-3 tomchi efir moyini oqizing.

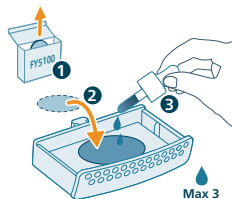

3 Iforlash qutisini qayta uskuna ichiga itaring.

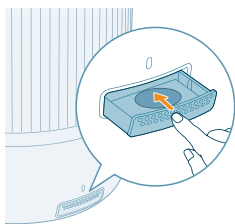

Wi-Fi indikatorini tushunish

Wi-Fi belgisi holati

To'q sariq rangda o'chib-yonadi

Wi-Fi ulanish holati

Smartfonga ulanish

Barqaror to'q sariq	Smartfonga ulangan
Oq rangda o'chib-yonadi	Serverga ulanmoqda
Barqaror oq	Serverga ulangan
O'chiq	Wi-Fi funksiyasi faolsizlantirilgan yoki qurilma chiroqlari o'chirilgan

Wi-Fi ulanish



Birinci marta Wi-Fi ulanishini sozlash

1 App Store yoki Google Play dasturlaridan Philips "Air+" ilovasini yuklab oling va o'rnatig.



2 Namlagich vilkasini quvat rozetkasiga ulang va havo namlagichni yoqish uchun yoqish/o'chirish tugmasini bosing.

- Birinci ishlatganda Wi-Fi indikatorini to'q sariq rangda yonib-o'chib turadi.

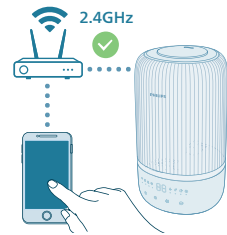

3 Smartfon yoki planshetingiz Wi-Fi tarmoqqa muvaffaqiyatli ulanganini tekshiring.

Eslatma:

Uzluksiz juftlash uchun smartfoningizda Bluetooth funksiyasini yoqing.

Smartfoningiz 5 GGs Wi-Fi tarmoq yoki umumiy Wi-Fi o'rniga 2,4 GGs (uy) Wi-Fi tarmoqqa ulanishini ta'minlang. Muvaffaqiyatli juftlash uchun juftlash jarayonini boshlashdan oldin mobil internetingizni o'chirib qo'yishni tavsiya qilamiz.



4 Philips "Air+" ilovasini ishga tushiring va "Qurilma qo'shish" tugmasi yoki ekrandagi "+" tugmasini bosing. Havo tozalagichni tarmog'ingizga ulash uchun ekran ko'rsatmalariga amal qiling.

- Muvaffaqiyatli ulanishdan so'ng, Wi-Fi indikatorini oq rangda barqaror yonadi.

Eslatma:

Namlagich birinci marta sozlanayotgan bo'lsagina, bu ko'rsatmalar ish beradi. Agar tarmoq o'zgargan bo'lsa yoki qayta sozlash zarur bo'lsa.

Agar smartfon yoki planshetingizga bir nechta qurilmalarni ulashni istasangiz, qurilmada Wi-Fi ulanishini qayta o'rnatmasdan, qo'shimcha smartfonlardagi ilovaga havo namlagichni qo'shishingiz mumkin.

Smartfon yoki planshetingiz va havo namlagich orasidagi masofa hech qanday to'siqlarsiz 10 m bo'lishini tekshiring.

Wi-Fi ulanishni asliga qaytarish

1 Havo namlagichni yoqish uchun uning vilkasini quvvat rozetkasiga ulang va  tugmasini bosing.

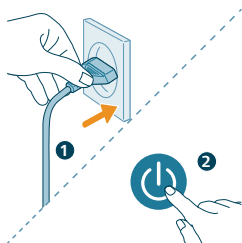

2 Signal tovushi eshutilguncha  tugmasini bir vaqtda 3 soniya bosib turing.

- Havo namlagich juftlash rejimiga o'tadi.
- Wi-Fi indikator  to'q sariq rangda yonib-o'chadi.

3 "Birinchi marta Wi-Fi ulanishini sozlash" bo'limida berilgan 3-4-bosqichlarga amal qiling.



Havo namlagichdan foydalanish

Namlik ko'rsatkichini anglash

Nisbiy namlik atmosferadagi suv bug'ining miqdorini ifodalaydi. Namlash indikator to'rtta holat darajasiga ega:

Namlik ko'rsatkichi uch xil rangga ega:

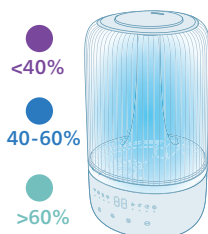

Namlik ko'rsatkichi ranggi

Joriy namlik

Bu nimani anglatadi?

Binafsha rang

<40%

Quruq

Ko'k	40-60%	Qulay namlik
Yashil	>60%	O'ta yuqori namlik

Eslatma: Standart namlik darajasi 50%RH, siz namlikni sozlash tugmasini bosish orqali istalgan namlikni o'rnatishingiz mumkin.

Suv miqdori

Suv bakida suv yetarli bo'lmasa, suv quyish ko'rsatkichi yonadi, namlantirgich ishlashdan to'xtaydi, namlantirgich suv bakiga suv quygandan keyin ishini davom ettiradi.

Qayta suv to'ldirish

Eslatma:

Suv bakini har uch kunda bo'shating va qayta to'ldiring.

Suv quyishda maksimal suv miqdoridan oshirib yubormang.

Suv bakini surganda uni chayqamang, aks holda suv sizib chiqishi mumkin.

Suv quyish uchun "Ilk marta foydalanish" ruknidagi bosqichlarga amal qiling.

Yoqish va o'chirish

Eslatma:

Optimal namlash samaradorligiga erishish uchun eshik va derazalarni yoping.

Pardalarni havo olish yoki havo chiqarish teshigidan uzoqda saqlang.

Namlantirgich 5-40 °C tashqi harorat diapazoni uchun mos keladi.

1 Namlagich vilkasini rozetkaga ulang.

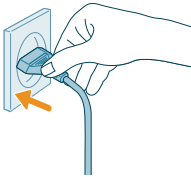



2 Namlagichni yoqish uchun quvvat tugmasini bosing.

- Havo namlagich tovush chiqaradi.
- Atrofdagi namlik darajasiga mos rang namlik indikatorida ko'rsatiladi.
- Havo namlagich ekranda aks ettirilgan joriy namlik darajasi bilan O'rtacha rejimda ishlaydi.



3 Havo namlagichni o'chirish uchun quvvat tugmasini yana bir marta bosing.

Eslatma: Agar namlagich O'CHIRILGANDAN keyin elektr rozetkasiga ulangan holatda qoldirilsa, u YOQILGANDA avvalgi sozlamada ishlashni boshlaydi.

Par yo'nalishini rostdlash

Uchlikni istalgan par yo'nalishiga buring.

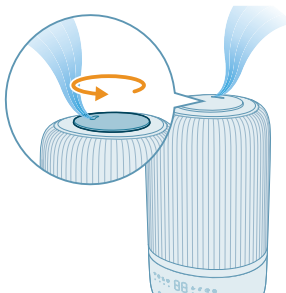

Rejim sozlamasini o'zgartirish

Rejimni almashtirish tugmasini bosish orqali siz **Avto rejim**, **Uyqu rejimi**, **O'rtacha rejim** yoki **Yuqori rejim** ni tanlashingiz mumkin.

Avto rejim (A): Havo namlagich tashqi havo namligiga asoslanib, par miqdorini avtomatik sozlaydi.



Uyqu rejimi (☾): Namlagich kichik par tezligida shovqinsiz ishlaydi. 3 soniyadan keyin ekran chiroqlari o'chadi.

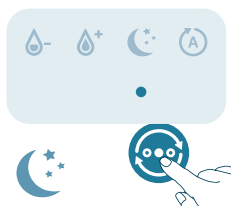

O'rtacha rejim (⊖): Namlagich o'rtacha par tezlikda ishlaydi.

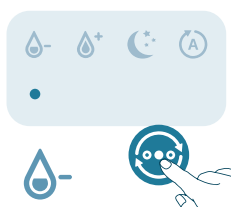

Yuqori rejim (⊕): Namlagich eng yuqori par tezligida ishlaydi.

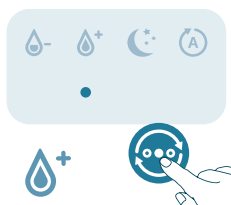

Namlik darajasini o'rnatish

Eslatma:

Standart namlik darajasi 50%RH.

Namlik darajasi faqat Avto rejimda rostlanishi mumkin.

Siz boshqa rejimlarda mo'ljaldagi namlik darajasini belgilaganingizda namlagich avtomatik ravishda Avto rejimga o'zgaradi.

Siz namlikni sozlash tugmasini bosish orqali namlik darajasini 40%, 50%, 60%, or 70% lardan biri qilib belgilay olasiz.

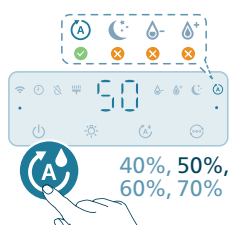

Chiroq funksiyasidan foydalanish

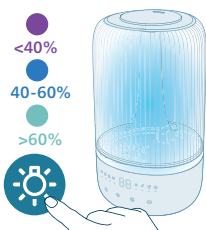

Namlık chirog'ini, atrof namligi chirog'ini yoqish yoki barcha chiroqlarni va boshqaruv panelini o'chirish uchun siz ushbu tugmani bosishingiz mumkin.

- Standart holatlarda namlagich namlık chirog'ini yoqadi.

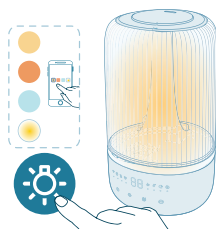

- Siz tashqi chiroq rejimiga o'tish uchun yorug'lik funksiyasi tugmasini bosishingiz mumkin. Air+ ilovasi orqali chiroq ranggi va yorqinligini moslashtirib oling.

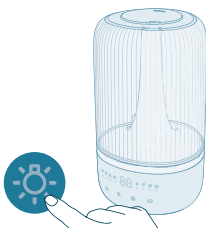

Barcha chiroqlar va boshqaruv panelini o'chirish uchun chiroq tugmasini bosishingiz mumkin. Avvaliga boshqaruv panelini faollashtirish uchun istalgan tugmani bosing va kerakli yorug'lik rejimini o'rnatish uchun 3 soniya kutib yorug'lik tugmasini bosing.

Tozalash va texnik xizmat ko'rsatish

Eslatma:

Tozalashdan oldin jihozni har doim tokdan uzing.

Jihozni hech qachon suv yoki boshqa suyuqlikka solmang.

Havo olish va chiqarish teshiklari orqali suv tushmasin.

Hech qachon jihozning biror qismini tozalash uchun abraziv, agressiv yoki yonuvchan tozalash vositalari, masalan, oqartirgich yoki spirtidan foydalanmang.

Namlantirgichni tozalash

Tozalash signali yonganida yoki har uch kunda namlantirgichni tozalang.

Chang to'planishining oldini olish uchun namlagichning ichki va tashqi qismini muntazam tozalang.

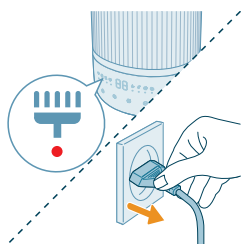

- 1 Namlagichning korpusidagi changni yumshoq quruq mato bilan arting.
- 2 Jihozni o'chiring va quvvat rozetkasidan uzing.

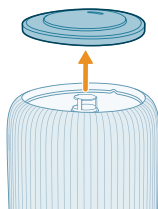

- 3 Suv bakining yuqorigi qopqog'ini yechib oling.

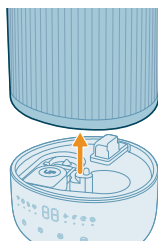

- 4 Suv bakini asosdan yechib oling.

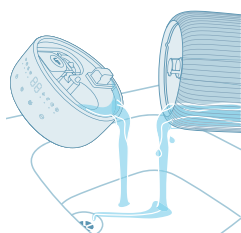

- 5 Bak va asosdan suvni to'king.

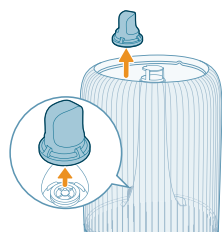

- 6 Suv bakining suv filtrini yechib oling.

7 Suv bakini teskari qilib buring.

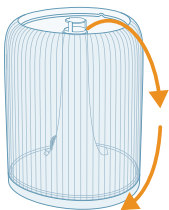

8 Suv bakining ostidagi qopqoqchani olib tashlang.

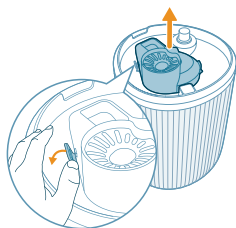

9 Asos kamerasidagi suzgich qopqoqni olib tashlang.

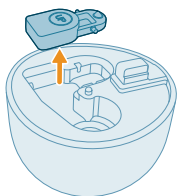

10 Suv baki, tepadagi qopqoq, suzgich qopqoq, qopqoqcha va suv bilan suv filtrini yuvib tashlang.

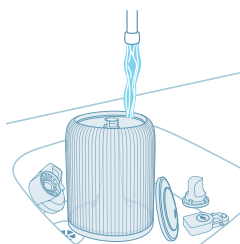

11 Asosni tozalab arting va quring.

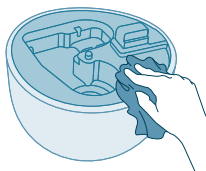

12 Suzgich qopqoqni asos kamerasiga qaytarib qo'ying.

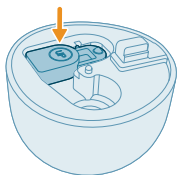

13 Suv bakiga suv filtrini qaytarib qo'ying.

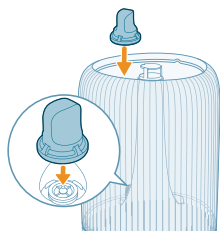

14 Qopqoqchani asosning pastki qismiga qaytarib qo'ying.

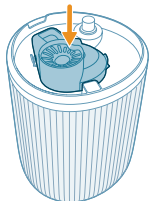

15 Tepadagi qopqoqni qayta biriktiring.

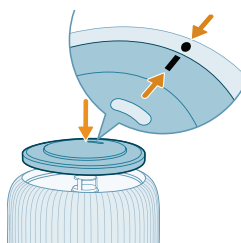

16 Suv bakini asosga qayta o'rning.

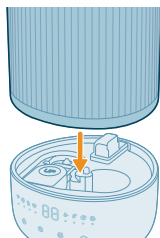

17 Quvvat vilkasini quvvat rozetkasiga ulang.

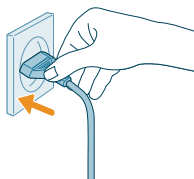

18 Birlamchi tozalash vaqtini tiklash uchun chiroq tugmasini 3 soniya bosib turing.

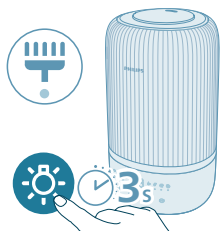

Iforlash yostiqchasi va qutisini tozalash

Samarador aromaterapiya olib borish uchun yangi efir moyi aralashmasini ishlatishdan oldin iforlash yostiqchasi har doim tozalanishi lozim. Efir moylarini aralashmang.

1 Iforlash qutisini avval bosib, keyin uni tortib oling.

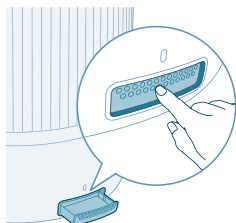

2 Iforlash qutisini chiqarib oling va iforlash yostiqchasi va qutisini iliq, oqib turgan suv bilan chaying.

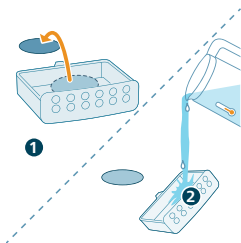

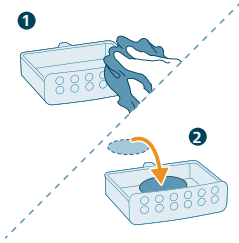

3 Toza mato bilan quriting va iforlash yostiqlikchasini iforlash qutisiga qayta joylang.

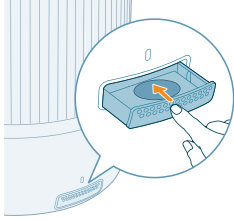

4 Iforlash qutisini qayta havo namlagich ichiga joylang

Eslatma: Suyuq tozalovchi modda va vositalarni iforlash yostiqlikchasi yoki qutisiga quyish mumkin emas.

Iforlash yostiqlikchasini almashtirish

Ko'p marta yuvilganligi tufayli iforlash yostiqlikchasi deformatsiyaga uchrasa yoki shikastlansa, uni almashtirish talab etiladi. Havo namlagichingizga to'g'ri xizmat ko'rsatish uchun faqatgina Philips ning rasmiy iforlash yostiqlikchalarini ishlatning.

Saqlash

- 1 Havo namlagichni o'chiring va quvvat rozetkasidan uzing.
- 2 Namlagichni tozalang ("**Tozalash va xizmat ko'rsatish**" bo'limiga qarang).
- 3 Saqlashdan oldin barcha qismlarni yaxshilab quriting.
- 4 Namlagichni salqin va quruq joyda saqlang.

Muammolarni hal qilish

Bu bobda jihozda uchraydigan eng keng tarqalgan muammolar umumlashtirilgan. Agar quyidagi ma'lumotlarga asosan muammoni hal eta olmasangiz, mamlakatingizdagi Mijozlarga xizmat ko'rsatish markazi bilan bog'laning.

Muammo	Ehtimoliy yechimi
Namlagich ishlamayapti.	Namlagichda quvvat ta'minoti uzilmaganligini tekshiring.
	Suv baki suvga to'laligi va suv baki to'g'ri qo'yilganligini tekshiring.
Par chiqishidan kam par chiqadi yoki chiqmaydi.	Namlagich vilkasini rozetkaga ulang va namlagichni yoqing.
	Mo'ljaldagi namlik darajasiga erishilgan bo'lishi mumkin.

	Suv baki suv bilan to'ldirilganligi va to'g'ri joylanganini tekshiring.
	Asosda suv juda ko'p bo'lishi mumkin (asosda MAKS belgisidan yuqorida). Asos kamerasini bo'shating. Suv bakini qayta to'ldiring (asos kamerasi emas) va suv bakini asosga to'g'rilab joylang.
	Asosning tubi to'silib qolmaganiga ishonch hosil qiling. Namlantirgich gilam yoki asosni to'sadigan boshqa yuzalarga o'rnatilmasligi kerak.
	Uchlik to'silmaganiga ishonch hosil qiling.
	Par naychasi to'silmagani yoki tiqilib qolmaganiga ishonch hosil qiling.
	Namlantirgich tekis yuzada ekaniga ishonch hosil qiling.
	Suv harorati juda past bo'lishi mumkin. Par miqdorini eng yuqori sozlamaga qo'ying va namlantirgich biroz ishlashiga imkon bering, so'ng kerakli sozlamaga rostlang.
Namlik darajasi o'zgarganini ko'rmayapman.	Xonangizda havo aylanishi o'ta ko'p bo'lishi mumkin. Eshik va derazalarni yoping.
	Xonangiz o'lchami juda katta. Ushbu namlagich o'lchami $\leq 34\text{m}^2$ dan kichik bo'lgan xona uchun mos keladi.
	Parlash darajasini yuqoriroq sozlamalarga o'rnatning.
	Quruq muhitda foydalanilganda namlik devorlar va mebel kabi atrofdagi narsalar orqali yutilishi mumkin, bu esa namlash vaqtini uzaytiradi.
	Namlagichni tozalang ("Tozalash va xizmat ko'rsatish" bo'limiga qarang).
Men havo anchagina quruqligini sezib tursam-da, namlagich ishlashdan to'xtaydi.	Suv baki bo'sh, iltimos, uni to'ldiring.
	Mahsulot atrofidagi namlik avtomatik rejimda mo'ljal qilingan darajaga olib chiqildi, namlik darajasi berilganidan pastroqqa tushishi bilanoq namlagich avtomatik ravishda qayta ishga tushadi.
	Uskunamiz o'z atrofidagi namlik darajasi 70% dan ortishi bilanoq to'xtaydi, chunki bu turlicha zamburug'lar o'sishiga sabab bo'lishi mumkin.
Namlantirgich atrofida oq chang bor.	Oq qoldiqlar cho'kma deb ataladi va ular suv minerallaridan iborat.
	Chiziqlar paydo bo'lishi va minerallarning havoga uchishini oldini olish uchun tozalangan, distillangan yoki kam mineralli tarkibga ega suvdan foydalaning.

	Qasmoqqa qarshi kartrij namlagichni kasmოდan himoya qilish va atrofдagi sirtlarda oq qoldiq hosil bo'lishining oldini olishni tavsiya qilamiz. Zarur bo'lsa, uni almashtirishingiz kerak.
Namlantirgich atrofi juda nam.	Namlik juda yuqori bo'lishi mumkin. Parlash darajasini yuqoriroq sozlamalarga buring.
Namlagichdan yoqimsiz hid chiqyapti.	Yangi namlagichni qo'llayotganingizda undan boshida bir necha marta plastik hidi kelishi mumkin. Bu normal holat va hid bir necha kun ichida to'liq yo'qoladi.
	Namlagichni tozalang ("Tozalash va xizmat ko'rsatish" bo'limiga qarang).
Uskunamning iforlash funksiyasi yaxshi ishlaymaypti (juda kuchsiz yoki haddan ziyor ko'p).	Efir moyini aniq 2-3 tomchi tomizing.
	Turli efir moylarining ifor taratishi ham turlicha bo'ladi.
	Iforni butun xonaga bug'lab taratishga biroz vaqt talab etiladi.
Suv bakidan suv sizyapti.	Namlagich suv bilan ortiqcha to'ldirilmaganligini tekshiring.
	Har safar namlagichni tozalagach yoki qayta to'ldirish uchun suv baki olib tashlanganda namlagich to'g'ri yig'ilganligini/ulanganligini tekshiring.
	Suv baki to'g'ri joylashtirilganligini tekshiring. Muammo shunda ham hal bo'lmasa, mamlakatingizdagi Mijozlarga xizmat ko'rsatish markaziga murojaat qiling.
Namlagich uzoq vaqt ishlatilmasa, u qanday saqlanadi va qayta foydalaniladi?	Namlagichdan uzoq muddat foydalanilmasa, bakteriya va mog'or to'planishi mumkin. Saqlash va foydalanish bo'yicha quyidagi qadamlarga amal qiling.
	Suv baki va asosini saqlashdan oldin yaxshilab tozalang.
Namlantirgich ichida mog'or to'planadi.	Suv baki va asosni muntazam tozalab turing.
Wi-Fi sozlamasi bajarilmadi.	Smartfoningiz 5 GGs Wi-Fi tarmoq yoki umumiy Wi-Fi o'rniga 2,4 GGts (uy) Wi-Fi tarmoqqa ulanishini ta'minlang. Muvaffaqiyatli juftlash uchun juftlash jarayonini boshlashdan oldin mobil internetingizni o'chirib qo'yishni tavsiya qilamiz.
	Quyidagi ruxsatlar yoqilishini ta'minlang: Smartfoningizda "Joylashuv", "Xotira", "Bluetooth" va "Mahalliy tarmoq". Wi-Fi muvaffaqiyatli o'rnatilgandan so'ng, ruxsat sozlamalarini xohishga ko'ra o'zgartirish mumkin.
	Wi-Fi parolini to'g'ri kiritganingizni tekshiring. Parol katta-kichik harflarga qaraydi, 63 belgi bilan cheklanadi. Maxsus belgilar qabul qilinmaydi.
	Uy Wi-Fi tarmog'ingiz nomi to'g'ri ekanligiga ishonch hosil qiling. Tarmoq nomi katta-kichik harflarga qaraydi.

Agar smartfonda VPNdan foydalanayotgan bo'lsangiz, ulanish jarayonini boshlashdan oldin uni o'chiring.

Agar routerda juftlashni bloklash uchun oq ro'yxat o'rnatilgan bo'lsa, muvaffaqiyatli ulanishni ta'minlash uchun oq ro'yxatni faolsizlantiring.

Jihoz va smartfon routerdan 10 metr masofada joylashishini ta'minlang.

Ilovani eng so'nggi versiyasiga yangilang.

Kuchli Wi-Fi ulanishini ta'minlash uchun jihozni xalaqitga olib kelishi mumkin bo'lgan boshqa elektron qurilmalar, yorqin yorug'lik manbalari yoki signal stansiyalari yaqiniga qo'ymang. Agar ulanishda muammolarga duch kelsangiz, jihozni ushbu manbalardan uzoqroqqa olib o'ting va uni Wi-Fi tarmoqqa qayta ulashga harakat qiling.

Keng doiradagi va yangi nosozliklarni aniqlash maslahatlari uchun ilovadagi yordam bo'limiga qarang.

Kafolat va qo'llab-quvvatlash

Versuni ushbu mahsulotga xariddan keyin ikki yillik kafolat taklif qiladi. Agar nuqson xato foydalanish yoki yomon profilaktika sababli yuzaga kelgan bo'lsa, ushbu kafolat amal qilmaydi. Kafolatimiz mijoz sifatida qonunchilikdagi huquqlaringizga ta'sir qilmaydi. Batafsil axborot olish yoki kafolatdan foydalanish uchun www.philips.com/support veb-saytimizga kiring.

Buyurtma beriladigan qismlar va aksessuarlar

Agar biror qismni almashtirish yoki qo'shimcha qismni xarid qilishni istasangiz, Philips dileri bilan www.philips.com/support manzili orqali bog'laning. Qismlarni olishda muammoga uchasangiz, mamlakatingizda Philips mijozlarga yordam markaziga murojaat qiling.

Ważne

Przed rozpoczęciem korzystania z urządzenia zapoznaj się dokładnie z tą broszurą informacyjną i zachowaj ją na przyszłość.

Aby urządzenie działało optymalnie, upewnij się, że oprogramowanie sprzętowe zostało zaktualizowane do najnowszej wersji. Aktualizację można przeprowadzić za pomocą aplikacji Air+.

Niebezpieczeństwo

- Nie wolno rozpylać wokół urządzenia palnych materiałów, takich jak środki owadobójcze lub zapachowe.
- Nie wolno czyścić urządzenia wodą, (łatwopalnymi) detergentami ani innymi płynami, gdyż grozi to porażeniem prądem i/lub pożarem.
- Woda w zbiorniku wody nie nadaje się do picia. Nie wolno pić tej wody ani używać jej do pojenia zwierząt lub podlewania roślin. Przy opróżnieniu zbiornika wody należy wylać ją do odpływu.

Ostrzeżenie

- Należy pamiętać, że wysoki poziom wilgotności może sprzyjać rozwojowi organizmów biologicznych w środowisku.
- Nie dopuszczaj do zawilgocenia lub zamoczenia obszaru wokół nawilżacza powietrza. W przypadku zawilgocenia zmniejsz moc nawilżacza. Jeśli nie można zmniejszyć mocy wyjściowej nawilżacza powietrza, należy go używać w sposób przerywany. Nie używaj nawilżacza w bliskiej odległości od materiałów pochłaniających, takich jak wykładziny, zasłony, firany lub obrusy, które mogą zamoknąć.
- Nigdy nie zostawiaj wody w zbiorniku, gdy urządzenie nie jest używane.
- Opróżnij i wyczyść nawilżacz przed schowaniem. Przed następnym użyciem wyczyść nawilżacz powietrza.
- Przed podłączeniem urządzenia upewnij się, że napięcie podane na urządzeniu jest zgodne z napięciem w sieci elektrycznej.
- Ze względów bezpieczeństwa wymianę uszkodzonego przewodu zasilającego należy zlecić autoryzowanemu centrum serwisowemu marki Philips lub odpowiednio wykwalifikowanej osobie.
- Nie używaj urządzenia, jeśli uszkodzona jest wtyczka, przewód zasilający lub samo urządzenie.
- Niniejsze urządzenie może być użytkowane przez dzieci w wieku co najmniej 8 lat i przez osoby o obniżonych możliwościach fizycznych, umysłowych i osoby o braku doświadczenia i znajomości urządzenia, jeżeli zapewniony zostanie nadzór lub instruktaż odnośnie do użytkowania urządzenia w bezpieczny sposób, tak aby związane z tym zagrożenia były zrozumiałe. Dzieci nie powinny bawić się urządzeniem. Dzieci bez nadzoru nie powinny wykonywać czyszczenia i konserwacji urządzenia.
- Drobnoustroje obecne w wodzie lub w środowisku, w którym urządzenie jest używane lub przechowywane, mogą rozwijać się w zbiorniku wody i być wydychywane w powietrze, powodując poważne zagrożenia dla zdrowia, jeśli woda nie jest wymieniana, a zbiornik nie jest prawidłowo czyszczony co 3 dni.

- Standardowy interfejs Wi-Fi wykorzystujący protokół 802.11b/g/n/ax, częstotliwość 2,4 GHz i maksymalną moc wyjściową 64 mW EIRP.
- Bluetooth w wersji 5.2 (LE) o częstotliwości 2,4 GHz z wyjściem RF o mocy mniejszej niż 10 mW EIRP.

Ostrzeżenie

- Urządzenie jest przeznaczone wyłącznie do użytku domowego w normalnych warunkach pracy.
- Zawsze ustawiaj urządzenie i korzystaj z niego na suchej, stabilnej, równej i płaskiej powierzchni.
- Nie umieszczaj żadnych przedmiotów na urządzeniu i nie siadaj ani nie stawaj na nim.
- Nie używaj urządzenia w pobliżu urządzeń gazowych, grzejników lub kominków.
- Nie umieszczaj urządzenia bezpośrednio pod klimatyzatorem, aby zapobiec ściekaniu wody na urządzenie.
- Nie używaj urządzenia po rozpyleniu wewnątrz pomieszczenia środków odstraszających owady ani w pomieszczeniach, w których obecne są resztki oleju, palące się kadzidełka lub opary chemiczne.
- Nie używaj urządzenia w miejscach wilgotnych lub miejscach o wysokiej temperaturze, takich jak łazienka, toaleta lub kuchnia, ani w pomieszczeniach narażonych na duże zmiany temperatury.
- Nie zanurzaj podstawy nawilzacza, przewodu zasilającego ani wtyczki w wodzie.
- Opróżnij zbiornik wody i napełniaj go co 3 dni. Przed ponownym napełnieniem przemyj go świeżą wodą z kranu. Usuń wszelkie osady które powstały po bokach zbiornika wody lub na wewnętrznych powierzchniach, i wytrzyj wszystkie powierzchnie do sucha.
- Zawsze odłączaj urządzenie od zasilania przed przystąpieniem do jego przeniesienia, czyszczenia, napełniania wodą lub przeprowadzania czynności konserwacyjnych.
- Do zbiornika nie wlewaj żadnych innych płynów. Nie dodawaj do wody żadnych olejków eterycznych ani substancji chemicznych.
- Aby zapobiec gromadzeniu się kamienia i rozpylania minerałów w powietrzu, używaj wody oczyszczonej, destylowanej lub o niskiej zawartości minerałów. Nie używaj gorącej wody.
- Nie wlewaj wody do otworów innych niż zbiornik na wodę.
- Nie zakrywaj dysz, gdy nawilżacz jest włączony. Mgiełka powinna być skierowana z dala od ścian, mebli, pościeli i urządzeń.
- Przed przemieszczeniem nawilzacza wyjmij zbiornik wody z podstawy.
- Nigdy nie umieszczaj produktu w pralce ani zmywarce. Uległby wówczas zniszczeniu.
- Podczas pracy nawilzacza nie wyjmuj zbiornika wody z podstawy i nigdy nie dotykaj przewodów wodnych ani żadnych elementów wewnątrz zbiornika.
- Olejki eteryczne nie są dołączone do produktu. Olejki eteryczne należy kupić i używać ich w razie potrzeby.
- Przed wkropieniem olejków eterycznych do pojemnika na aromat upewnij się, że urządzenie jest odłączone od zasilania.



- Do pojemnika na aromat nie wolno dodawać substancji innych niż olejki eteryczne.
- Przed użyciem dokładnie przeczytaj i przestrzegaj instrukcji bezpieczeństwa i użytkowania olejku eterycznego.
- Sprawdź informacje o składnikach olejku eterycznego w porównaniu ze znanymi alergiami i wyklucz go z użycia, gdy jest to konieczne.
- Przed użyciem olejku eterycznego u niemowląt, kobiet w ciąży lub kobiet w okresie laktacji lub w przypadku problemów z oddychaniem skonsultuj się z lekarzem i postępuj zgodnie z zaleceniami.
- Jeśli podczas stosowania olejku eterycznego czujesz się źle lub czujesz podrażnienie lub dyskomfort, przestań go używać.

Pola elektromagnetyczne (EMF)

To urządzenie jest zgodne z obowiązującymi normami i przepisami dotyczącymi narażenia na działanie pól elektromagnetycznych.

Recykling



Ten symbol oznacza, że produktów elektrycznych po okresie ich użytkowania, nie można wyrzucać wraz z innymi odpadami pochodzącymi z gospodarstw domowych. Użytkownik ma obowiązek oddać zużyty produkt do podmiotu prowadzącego zbieranie zużytego sprzętu elektrycznego i elektronicznego, tworzącego system zbierania takich odpadów - w tym do odpowiedniego sklepu, lokalnego punktu zbiórki lub jednostki gminnej. Zużyty sprzęt może mieć szkodliwy wpływ na środowisko i zdrowie ludzi z uwagi na potencjalną zawartość niebezpiecznych substancji, mieszanin oraz części składowych. Gospodarstwo domowe spełnia ważną rolę w przyczynianiu się do ponownego użycia i odzysku surowców wtórnych, w tym recyklingu zużytego sprzętu. Na tym etapie kształtuje się postawy, które wpływają na zachowanie wspólnego dobra jakim jest czyste środowisko naturalne.

Uproszczona deklaracja zgodności UE

DAP B.V. niniejszym oświadcza, że typ urządzenia radiowego HU1509/HU1510 jest zgodny z dyrektywą 2014/53/UE. Pełny tekst deklaracji zgodności UE jest dostępny pod następującym adresem internetowym: www.philips.com.

Nawilżacz powietrza

Opis produktu

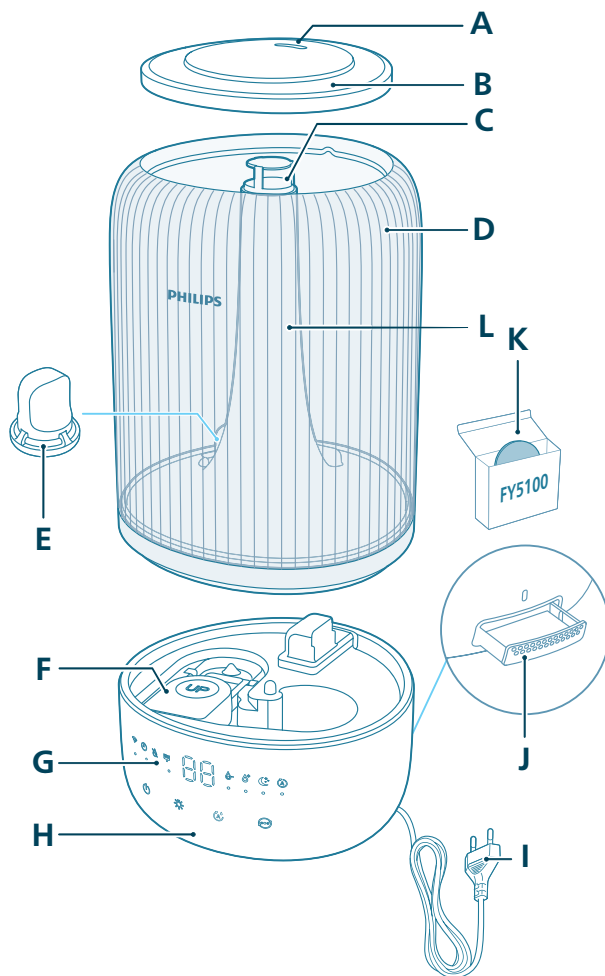

A	Nasadka	G	Panel sterowania
B	Pokrywa zbiornika wody	H	Podstawa
C	Wylot pary	I	Wtyczka przewodu zasilającego
D	Zbiornik wody	J	Pojemnik na aromat

E	Filtr wody	K	Podkładki aromatyzujące (FY5100)
F	Pływak	L	Rurka pary

Elementy sterowania

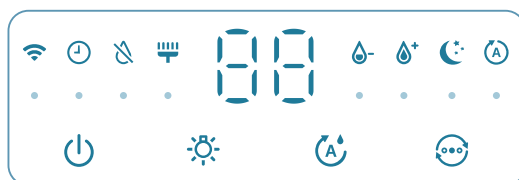

Przyciski sterowania:

	Wyłącznik zasilania		Przycisk funkcji oświetlenia
	Przycisk ustawienia nawilżenia		Przełącznik trybu

Naciśnij i przytrzymaj przycisk(-i) przez 3 s:

	Resetowanie czyszczenia		Resetowanie Wi-Fi
--	-------------------------	--	-------------------

Panel wyświetlacza:

	Tryb automatyczny		Tryb snu
	Wskaźnik Wi-Fi		Tryb średni
	Tryb wysoki		Alarm czyszczenia nawilżacza
	Wskaźnik ponownego napełnienia wodą		Wskaźnik zegara (dostępny w aplikacji)

Czynności wstępne

Pierwsze użycie

Uwaga:

przed pierwszym użyciem należy usunąć wszystkie materiały opakowaniowe.

Zdejmij zbiornik wody z podstawy i usuń wszystkie taśmy.

Przed pierwszym użyciem wypłucz wszystkie części.

Ustaw nawilżacz na solidnej, płaskiej, wodoodpornej powierzchni co najmniej 30 cm od ścian.

Dopilnuj, aby para nie była kierowana na ściany, meble ani na inne urządzenia.

1 Sprawdź, czy pływak jest na swoim miejscu.

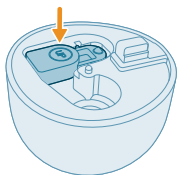

2 Zdejmij górną pokrywę ze zbiornika wody.

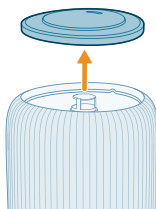

3 Upewnij się, że filtr wody jest dobrze zamocowany.

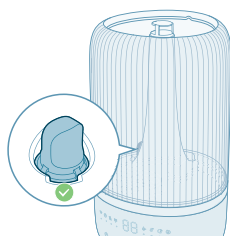

4 Napełnij zbiornik wodą. Nie napełniaj gorącą wodą.



Uwaga:

aby zapobiec gromadzeniu się kamienia i rozpylania minerałów w powietrzu, używaj wody oczyszczonej, destylowanej lub o niskiej zawartości minerałów.



- Nie przekraczaj poziomu wody oznaczonego na pojemniku.



- Nie wlewaj wody przez ultradźwiękowy wylot pary.



- Nie wlewaj wody bezpośrednio do podstawy.

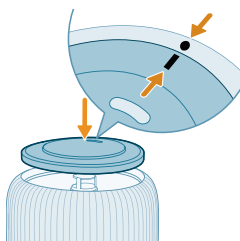

- 5 Ponownie zamocuj górną pokrywę na zbiorniku wody.

Korzystanie z funkcji aromatu

Uwagi:

Olejki eteryczne nie są dołączone do produktu. Należy kupić zalecane olejki eteryczne i używać ich w razie potrzeby.

Przed użyciem funkcji aromatu należy dokładnie zapoznać się z instrukcją obsługi olejków eterycznych.

Przed wkropieniem olejków eterycznych do pojemnika na aromat upewnij się, że urządzenie jest odłączone od zasilania.

Nie używaj substancji innych niż olejki eteryczne.

Przed użyciem dokładnie przeczytaj i przestrzegaj instrukcji bezpieczeństwa i użytkowania olejku eterycznego.

Sprawdź informacje o składnikach olejku eterycznego pod kątem znanych alergii i, jeśli to konieczne, nie używaj go.

Przed użyciem olejku eterycznego u niemowląt, kobiet w ciąży lub kobiet w okresie laktacji lub w przypadku problemów z oddychaniem skonsultuj się z lekarzem i postępuj zgodnie z zaleceniami.

Jeśli podczas stosowania olejków eterycznych czujesz się źle lub czujesz podrażnienie lub dyskomfort, zaprzestań ich używania.

Nie używaj funkcji aromatu w pobliżu niemowląt, kobiet w ciąży lub kobiet w okresie laktacji.

Olejki eteryczne należy wlewać wyłącznie na podkładkę aromatyzującą. Nie wylewaj olejków eterycznych na inne części urządzenia, bo może to spowodować uszkodzenie tych części.

1 Naciśnij pojemnik na aromat, aby go wysunąć.

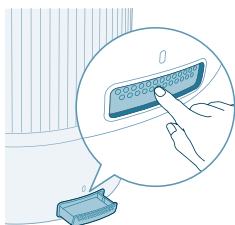

2 Wlej 2–3 krople olejku eterycznego na dołączoną podkładkę aromatyzującą.

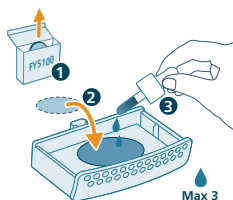

3 Wciśnij pojemnik na aromat z powrotem do urządzenia.

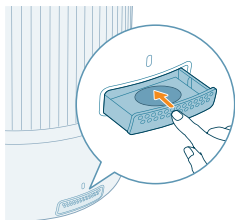

Znaczenie wskaźnika Wi-Fi

Stan ikony Wi-Fi

Stan połączenia Wi-Fi

Miga na pomarańczowo	Podłączanie do smartfona
Ciągle pomarańczowe światło	Podłączone do smartfona
Miga na biało	Łączenie z serwerem
Ciągle białe światło	Połączono z serwerem
Wył.	Funkcja Wi-Fi jest wyłączona lub kontrolki urządzenia są wyłączone

Połączenie Wi-Fi

Pierwsza konfiguracja połączenia Wi-Fi

- 1 Pobierz aplikację „Air+” marki Philips ze sklepu App Store lub Google Play i zainstaluj ją.



- 2 Podłącz wtyczkę nawilzacza do gniazdka elektrycznego i naciśnij przycisk zasilania, aby włączyć urządzenie.
 - Wskaźnik Wi-Fi  miga na pomarańczowo po raz pierwszy.

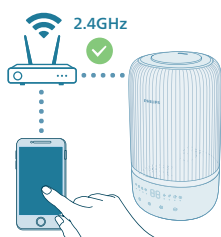

- 3 Upewnij się, że smartfon lub tablet jest połączony z siecią Wi-Fi.

Uwaga:

włącz funkcję Bluetooth w smartfonie, aby zapewnić płynne parowanie.

Upewnij się, że smartfon jest podłączony do domowej sieci Wi-Fi 2,4 GHz, a nie do sieci Wi-Fi 5 GHz lub publicznej sieci Wi-Fi. Aby parowanie przebiegło prawidłowo, zalecamy wyłączenie danych mobilnych przed rozpoczęciem procesu parowania.



- 4 Uruchom aplikację Philips „Air+” i kliknij polecenie „Dodaj urządzenie” lub naciśnij przycisk „+” na górze ekranu. Postępuj zgodnie z instrukcjami wyświetlanymi na ekranie, aby podłączyć oczyszczacz powietrza do sieci.
 - Po pomyślnym nawiązaniu połączenia wskaźnik Wi-Fi świeci stale na biało.

Uwaga:

Niniejsza instrukcja dotyczy tylko pierwszej konfiguracji nawilżacza. Jeśli sieć uległa zmianie lub należy ponownie przeprowadzić konfigurację, patrz rozdział „Resetowanie połączenia Wi-Fi”.

Jeśli chcesz podłączyć więcej niż jeden nawilżacz do smartfona lub tabletu, możesz dodać nawilżacz w aplikacji na innych smartfonach bez resetowania połączenia Wi-Fi w urządzeniu.

Upewnij się, że odległość pomiędzy smartfonem lub tabletem i nawilżaczem jest mniejsza niż 10 m i nie ma pomiędzy nimi żadnych przeszkód.

Resetowanie połączenia Wi-Fi

1 Podłącz wtyczkę nawilżacza do gniazdka elektrycznego i dotknij przycisku , aby włączyć nawilżacz.

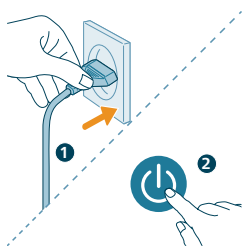

2 Naciśnij i przytrzymaj przycisk  przez 3 sekundy, aż usłyszysz sygnał dźwiękowy.

- Nawilżacz przechodzi w tryb parowania.
- Wskaźnik Wi-Fi  zacznie migać na pomarańczowo.

3 Wykonaj czynności opisane w krokach 3–4 w części „Pierwsza konfiguracja połączenia Wi-Fi”.



Korzystanie z nawilżacza powietrza

Wskaźnik poziomu wilgotności

Wilgotność względna oznacza ilość pary wodnej w atmosferze. Wskaźnik nawilżenia ma cztery poziomy stanu:

Wskaźnik poziomu wilgotności ma trzy kolory:

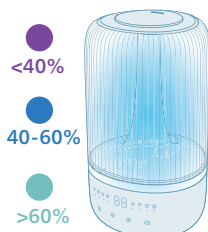

Kolor wskaźnika wilgotności	Bieżąca wilgotność	Co oznacza?
Fioletowy	< 40%	Sucho
Niebieski	40-60%	Komfortowa wilgotność
Zielony	>60%	Zbyt duża wilgotność

Uwaga: Domyślna wilgotność docelowa to 50% RH, ale możesz ustawić pożądaną wilgotność docelową za pomocą przycisku.

Poziom wody

Gdy w zbiorniku wody nie ma wystarczająco dużo wody, wskaźnik ponownego napełnienia wodą jest włączony i nawilżacz przestaje działać. Urządzenie wznowi pracę po ponownym napełnieniu zbiornika wodą.

Napełnianie zbiornika

Uwaga:

opróżnij zbiornik wody i napełniaj go co 3 dni.

Nie przekraczaj maksymalnego poziomu wody w zbiorniku.

Podczas przemieszczania zbiornika nie należy nim potrząsać, ponieważ może to spowodować wyciekanie wody.

Podczas ponownego napełniania wodą postępuj zgodnie z instrukcjami w sekcji „Pierwsze użycie”.

Włączanie i wyłączanie

Uwaga:

Aby zapewnić optymalne nawilżanie, zamknij drzwi i okna.

Trzymaj zasłony z dala od wlotu i wylotu powietrza.

Nawilżacz należy stosować w temperaturze otoczenia 5–40°C.

- 1 Włóż wtyczkę nawilzacza do gniazda elektrycznego.

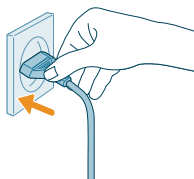

- 2 Naciśnij przycisk zasilania, aby włączyć nawilżacz.

- Z nawilzacza wydobędzie się sygnał dźwiękowy.
- Wskaźnik nawilżenia zaświeci się światłem o odpowiednim kolorze zgodnie z otaczającym poziomem wilgotności.
- Urządzenie pracuje w trybie średnim, a na ekranie wyświetlany jest poziom wilgotności.



- 3 Ponownie naciśnij przycisk zasilania, aby wyłączyć nawilżacz.

Uwaga: Jeśli po wyłączeniu nawilżacz pozostanie podłączony do gniazdko elektrycznego, to po ponownym włączeniu będzie pracował z ostatnimi ustawieniami.



Regulacja kierunku pary

Obróć dyszę w preferowanym kierunku pary.

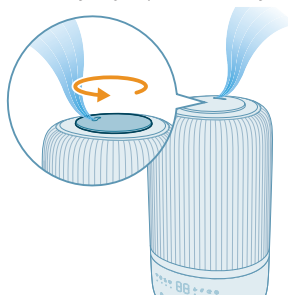

Zmiana trybów

Dotknięcie przycisku przełącznika trybu pracy pozwala wybrać **tryb automatyczny**, **tryb snu**, **tryb średni** lub **tryb wysoki**.

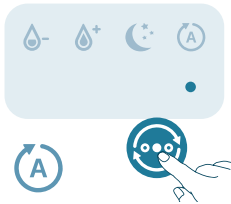

Tryb automatyczny (A): Nawilżacz automatycznie dostosowuje poziom pary do wilgotności powietrza otoczenia.



Tryb snu (C): Nawilżacz działa cicho przy niskim poziomie pary. Podświetlenie ekranu zgaśnie po 3 s.

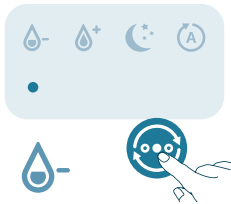

Tryb średni (M): Nawilżacz działa przy średnim poziomie pary.

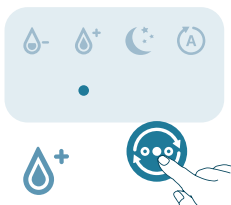

Tryb wysoki (H): Nawilżacz działa przy najwyższym poziomie pary.

Ustawianie poziomu wilgotności

Uwaga:

Domyślny poziom wilgotności to 50% RH.

Poziom wilgotności można dostosować tylko w trybie automatycznym.

Nawilżacz zmieni tryb działania na automatyczny, gdy zostanie ustawiony poziom wilgotności w innych trybach.

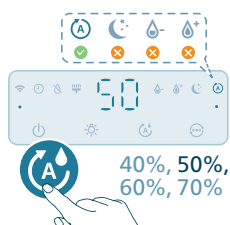

Można ustawić poziom wilgotności na 40%, 50%, 60% lub 70% za pomocą przycisku ustawienia wilgotności.

Korzystanie z funkcji podświetlenia

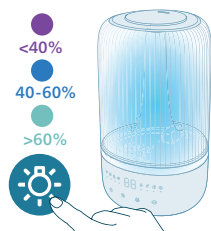

Naciśnięcie przycisku umożliwia włączenie światła nawilżania, światła otoczenia oraz wyłączenie wszystkich wskaźników i panelu sterowania.

- Domyślnie zostanie włączone światło nawilżania.

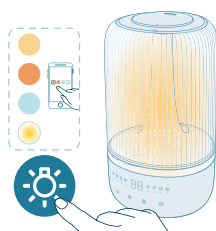

- Możesz przełączyć na światło otoczenia za pomocą przycisku oświetlenia. Dostosuj jasność i kolor podświetlenia w aplikacji Air+.

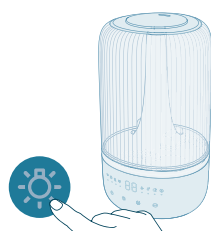

Naciśnięcie przycisku funkcji oświetlenia umożliwia wyłączenie wszystkich wskaźników i panelu sterowania. Aby wzbudzić panel, naciśnij dowolny przycisk, a następnie w ciągu 3 sekund naciśnij przycisk oświetlenia, aby wybrać tryb.

Czyszczenie i konserwacja

Uwaga:

Zanim zaczniesz czyścić urządzenie, zawsze wyjmij wtyczkę z gniazdka elektrycznego.

Nigdy nie zanurzaj urządzenia w wodzie ani innym płynie.

Unikaj wlewania wody przez wloty i wyloty powietrza.

Do czyszczenia urządzenia nie używaj ściernych, żrących ani łatwopalnych środków czyszczących.

Czyszczenie nawilżacza

Czyść nawilżacz co trzy dni lub gdy włączy się alarm czyszczenia.

Aby zapobiec osiadaniu kurzu, czyść regularnie zewnętrzną i wewnętrzną część nawilżacza.

- 1 Do usuwania kurzu z obudowy nawilżacza używaj suchej, miękkiej szmatki.
- 2 Wyłącz urządzenie i wyjmij jego wtyczkę z gniazdka elektrycznego.

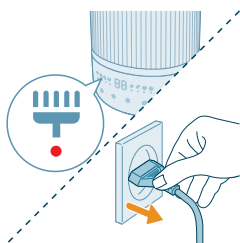

- 3 Zdejmij górną pokrywę ze zbiornika wody.

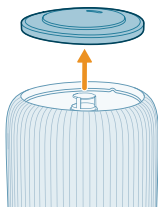

- 4 Wyjmij zbiornik wody z podstawy.

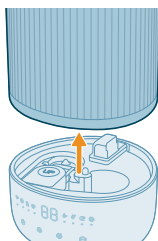

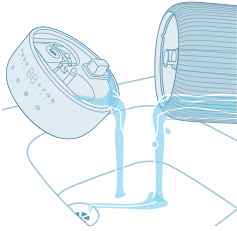

5 Wylej wodę ze zbiornika i podstawy.

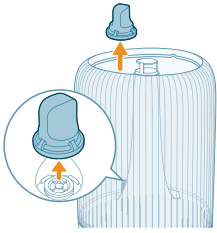

6 Zdejmij filtr wody ze zbiornika wody.

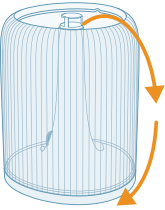

7 Obróć zbiornik wody do góry nogami.

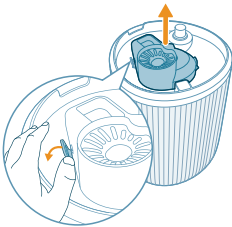

8 Wyjmij tłumik z dna zbiornika wody.

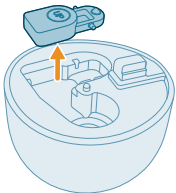

9 Wyjmij pływak z komory w podstawie.

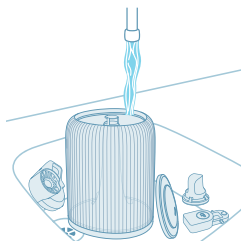

10 Oplucz wodą zbiornik wody, pokrywę górną, pływak, tłumik i filtr wody.

11 Wytrzyj podstawę do sucha.

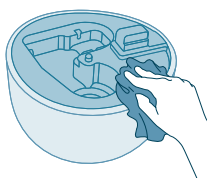

12 Umieść pływak z powrotem w komorze w podstawie.

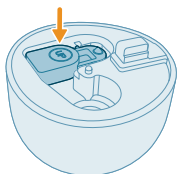

13 Włóż filtr wody z powrotem do zbiornika wody.

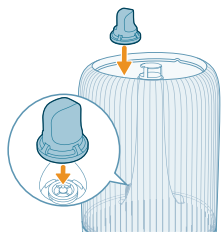

14 Włóż tłumik z powrotem na dno podstawy.

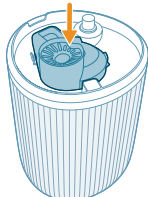

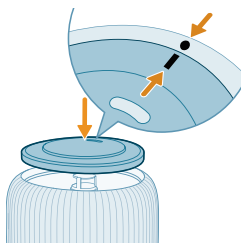

15 Ponownie załóż pokrywę górną.

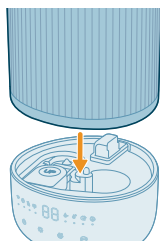

16 Ponownie umieść zbiornik wody w podstawie.

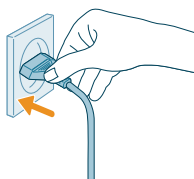

17 Włóż wtyczkę do gniazdka elektrycznego.

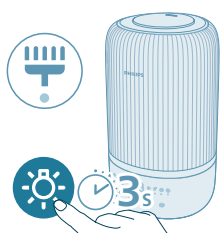

18 Naciśnij i przytrzymaj przycisk oświetlenia przez 3 s, aby zresetować czas czyszczenia.

Czyszczenie podkładki aromatyzującej i pojemnika na aromat

Aby zmaksymalizować efekty aromaterapii, podkładkę aromatyzującą należy czyścić przed każdym użyciem nowego rodzaju olejków eterycznych. Nie mieszaj olejków eterycznych.

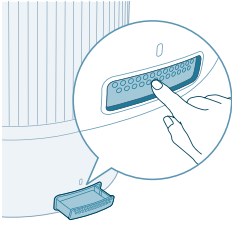

1 Usuń pojemnik na aromat, naciskając go, a następnie wyjmując z urządzenia.

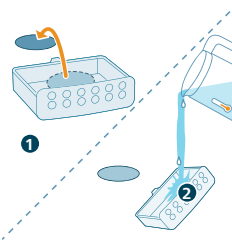

2 Wyjmij podkładkę aromatyzującą i opłucz podkładkę i pojemnik ciepłą bieżącą wodą.

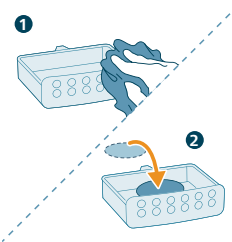

3 Osusz je czystą szmatką i umieść podkładkę w pojemniku na aromat.

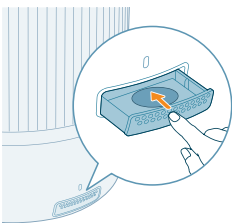

4 Włóż pojemnik na aromat z powrotem do nawilzacza

Uwaga: Nie nalewaj płynnych środków czyszczących lub detergentów na podkładkę aromatyzującą lub do pojemnika.

Wymiana podkładki aromatyzującej

Podkładkę aromatyzującą należy wymienić, gdy zdeformuje się lub zniszczy w wyniku częstego mycia. Aby utrzymać najwyższą wydajność nawilzacza, należy używać jedynie oficjalnych podkładek aromatyzujących firmy Philips.

Przechowywanie

- 1 Wyłącz nawilżacz i wyjmij jego wtyczkę z gniazdka elektrycznego.
- 2 Wyczyść filtr nawilżający (patrz rozdział „**Czyszczenie i konserwacja**”).

- 3 Przed odstawieniem urządzenia do przechowywania pozostaw wszystkie części do całkowitego wyschnięcia.
- 4 Przechowuj nawilżacz powietrza w chłodnym i suchym miejscu.

Rozwiązywanie problemów

W tym rozdziale opisano najczęstsze problemy, z którymi można się zetknąć, korzystając z urządzenia. Jeśli poniższe wskazówki okażą się niewystarczające do rozwiązania problemu, skontaktuj się z Centrum Obsługi Klienta w swoim kraju.

Problem	Możliwe rozwiązanie
Nawilżacz nie działa.	Sprawdź, czy nawilżacz jest podłączony do zasilania.
	Upewnij się, że zbiornik wody jest napełniony i że jest poprawnie nałożony na podstawę.
Z wylotu wydobywa się mało pary lub para w ogóle nie uchodzi.	Włóż wtyczkę nawilżacza do gniazda elektrycznego i włącz nawilżacz.
	Być może osiągnięto ustawiony poziom wilgotności.
	Upewnij się, że zbiornik wody jest wypełniony wodą i odpowiednio zamocowany.
	Możliwe, że w podstawie jest za dużo wody (powyżej oznaczenia MAX na podstawie). Opróżnij komorę w podstawie. Ponownie napełnij zbiornik wody (nie komorę w podstawie) i umieść go poprawnie na podstawie.
	Sprawdź, czy spód podstawy nie jest zablokowany. Nie należy ustawiać nawilżacza na dywanie lub innych powierzchniach, które mogą blokować podstawę.
	Sprawdź, czy dysza nie jest zablokowana.
	Sprawdź, czy rurka pary nie jest zablokowana lub zapchana.
Nie widzę zmiany poziomu wilgotności.	Sprawdź, czy nawilżacz stoi na równym podłożu.
	Temperatura wody nie może być za niska. Ustaw najwyższy poziom pary i pozwól nawilżaczowi chwilę popracować, a następnie zmień na pożądane ustawienie.
	Pomieszczenie może mieć zbyt dobrze wentylowane. Zamknij drzwi i okna.
	Pomieszczenie jest zbyt duże. Ten nawilżacz jest przeznaczony do pomieszczeń o wielkości $\leq 34 \text{ m}^2$.
	Zwiększ ustawienie poziomu pary.
	W przypadku stosowania w suchym otoczeniu wilgoć uwalniana przez nawilżacz zostanie wchłonięta przez otaczające obiekty, takie jak ściany i meble, co może wydłużyć czas nawilżania.

	Czyszczenie nawilżacza (patrz rozdział „Czyszczenie i konserwacja”).
Nawilżacz powietrza przestaje pracować, mimo iż powietrze wydaje się suche.	Zbiornik wody jest pusty, uzupełnij wodę.
	Wokół produktu osiągnięto docelowy poziom wilgotności w trybie automatycznym. Urządzenie włączy się ponownie, gdy poziom wilgotności spadnie poniżej ustawionej wartości.
	Nasze urządzenie przestanie pracować, gdy zostanie przekroczony poziom 70% wilgotności, ponieważ może to prowadzić do rozwoju grzybów i pleśni.
Wokół nawilżacza jest trochę białego osadu.	Biały osad nazywany jest kamieniem i składa się z minerałów pochodzących z wody.
	Aby zapobiec gromadzeniu się kamienia i rozpylania minerałów w powietrzu, używaj wody oczyszczonej, destylowanej lub o niskiej zawartości minerałów.
	Zalecamy użycie wkładu antywapiennego, aby chronić nawilżacz przed osadzaniem się kamienia i zapobiegać powstawaniu białych osadów powierzchniach w pobliżu. Należy go wymienić w razie potrzeby.
Wokół nawilżacza jest zbyt mokro.	Możliwe, że wilgotność jest zbyt duża. Zmniejsz ustawienie poziomu pary.
Z odświeżacza wydobywa się nieprzyjemny zapach.	Na początku używania nawilżacza może się z niego wydobywać zapach plastiku. Jest to całkowicie normalne, a zapach zniknie po kilku dniach.
	Wyczyść nawilżacz (patrz rozdział „Czyszczenie i konserwacja”).
Funkcja aromatu nie działa poprawnie (zapach jest zbyt mocny lub zbyt słaby).	Użyj 2–3 dużych kropli olejku eterycznego.
	Różne olejki mogą mieć inną intensywność.
	Rozprzestrzenienie się zapachu w całym pomieszczeniu może chwilę potrwać.
Zbiornik wody przecieka.	Upewnij się, że nie wlano zbyt dużo wody do nawilżacza.
	Upewnij się, że nawilżacz został prawidłowo złożony lub podłączony po każdym czyszczeniu lub wyjęciu pojemnika wody do napełnienia.
	Upewnij się, że zbiornik wody jest prawidłowo umieszczony. Jeśli problem się utrzymuje, skontaktuj się z Centrum Obsługi Klienta w swoim kraju.
Jeśli nawilżacz powietrza nie jest używany przez dłuższy czas, jak go przechowywać i ponownie zacząć z niego korzystać?	Jeśli nawilżacz nie jest długo używany, mogą pojawić się bakterie lub pleśń. Zapoznaj się z poniższymi informacjami dotyczącymi przechowywania i ponownego korzystania z urządzenia.

	Dokładnie wyczyść zbiornik wody i podstawę przed rozpoczęciem przechowywania urządzenia.
W nawilżaczu pojawiła się pleśń.	Regularnie czyść zbiornik wody i podstawę.
Konfiguracja sieci Wi-Fi się nie powiodła.	Upewnij się, że smartfon jest podłączony do domowej sieci Wi-Fi 2,4 GHz, a nie do sieci Wi-Fi 5 GHz lub publicznej sieci Wi-Fi. Aby parowanie przebiegło prawidłowo, zalecamy wyłączenie danych mobilnych przed rozpoczęciem procesu parowania.
	Upewnij się, że włączone są następujące uprawnienia: „Lokalizacja”, „Pamięć”, „Bluetooth” i „Sieć lokalna” na smartfonie. Po pomyślnym skonfigurowaniu sieci Wi-Fi można dowolnie zmienić ustawienia uprawnień.
	Upewnij się, że wprowadzono prawidłowe hasło Wi-Fi. W hasle rozróżniana jest wielkość liter, a jego limit długości wynosi 63 znaki. Znaki specjalne nie są akceptowane.
	Upewnij się, że nazwa sieci domowej sieci Wi-Fi jest prawidłowa. W nazwie sieci rozróżniana jest wielkość liter.
	Jeśli korzystasz z sieci VPN na smartfonie, wyłącz ją przed rozpoczęciem procesu parowania.
	Jeśli router ma ustawioną białą listę blokującą parowanie, wyłącz ją, aby umożliwić prawidłowe połączenie.
	Upewnij się, że zarówno urządzenie, jak i smartfon znajdują się w odległości do 10 m od routera.
	Upewnij się, że aplikacja została zaktualizowana do najnowszej wersji.
	Aby zapewnić silne połączenie Wi-Fi nie należy umieszczać urządzenia w pobliżu innych urządzeń elektronicznych, źródeł jasnego światła lub stacji sygnałowych, które mogą powodować zakłócenia. Jeśli wystąpią problemy z łącznością, odsuń urządzenie od tych źródeł i spróbuj ponownie podłączyć je do sieci Wi-Fi.
	Zapoznaj się z sekcją pomocy w aplikacji, aby uzyskać wyczerpujące i aktualne wskazówki na temat rozwiązywania problemów.

Gwarancja i pomoc techniczna

Versuni udziela dwuletniej gwarancji na ten produkt po jego zakupie. Gwarancją nie są objęte usterki będące następstwem niewłaściwego użytkowania lub niedostatecznej konserwacji. Nasza gwarancja nie ma wpływu na ustawowe prawa użytkownika jako konsumenta. Aby uzyskać więcej informacji lub skorzystać z gwarancji, odwiedź naszą stronę internetową www.philips.com/support.

Zamawianie części i akcesoriów

Jeśli chcesz wymienić jakąś część albo zakupić dodatkowy element, zwróć się do sprzedawcy produktów marki Philips lub przejdź na stronę

www.philips.com/support.

W przypadku problemów ze zdobyciem części skontaktuj się z Centrum Obsługi Klienta w Twoim kraju.

Importante

Leia cuidadosamente este folheto informativo antes de utilizar o aparelho e guarde-o para eventuais consultas futuras.

Para garantir o melhor desempenho, sugerimos que o firmware do aparelho seja atualizado para a versão mais recente. Pode fazer esta atualização através da aplicação Air+.

Perigo

- Não pulverize materiais inflamáveis, como inseticidas ou fragrâncias, em redor do aparelho.
- Não limpe o aparelho com água nem com outro líquido ou detergente (inflamável) para evitar choques elétricos e/ou risco de incêndio.
- A água no depósito de água não é adequada para beber. Não beba esta água e não a utilize para alimentar animais ou para regar plantas. Quando esvaziar o depósito de água, despeje a água pelo ralo.

Aviso

- Tenha em atenção que os níveis de humidade elevados podem promover o crescimento de organismos biológicos no ambiente.
- Não permita que a área à volta do humidificador fique húmida ou molhada. Se houver humidade, reduza o volume de saída do humidificador. Se não for possível reduzir o volume de saída do humidificador, utilize-o de forma intermitente. Não permita que materiais absorventes, tais como tapetes, cortinas, panos ou toalhas de mesa, fiquem húmidos.
- Nunca deixe água no reservatório quando o aparelho não estiver a ser utilizado.
- Esvazie e limpe o humidificador antes de o guardar. Limpe o humidificador antes da próxima utilização.
- Verifique se a voltagem indicada no aparelho corresponde à voltagem elétrica local antes de o ligar.
- Se o cabo de alimentação estiver danificado, este deve ser sempre substituído pela Philips, por um centro de assistência autorizado pela Philips ou por pessoal com qualificação equivalente, para se evitarem situações de perigo.
- Não utilize o aparelho se a ficha, o cabo de alimentação ou o próprio aparelho estiverem danificados.
- Este aparelho pode ser utilizado por crianças com idade igual ou superior a 8 anos e por pessoas com capacidades físicas, sensoriais ou mentais reduzidas, ou com falta de experiência e conhecimento, caso sejam supervisionadas ou lhes tenham sido dadas instruções relativas à utilização segura do aparelho e se tiverem sido alertadas para os perigos envolvidos. As crianças não podem brincar com o aparelho. A limpeza e a manutenção pelo utilizador não podem ser efetuadas por crianças sem supervisão.
- Os microrganismos que podem estar presentes na água ou no ambiente em que o aparelho é utilizado ou armazenado podem crescer no depósito de água e insuflados no ar, causando riscos graves para a saúde quando a água não é renovada e o depósito não é adequadamente limpo a cada 3 dias.
- Interface Wi-Fi padrão baseada em 802.11b/g/n/ax a 2,4 GHz com uma potência de saída máxima de 64 mW EIRP.

- Versão Bluetooth 5.2 (LE) a uma frequência de 2,4 GHz com saída RF inferior a 10 mW EIRP.

Atenção

- O aparelho só se destina a utilização doméstica sob condições de funcionamento normais.
- Coloque e utilize sempre o aparelho sobre uma superfície seca, estável, plana e horizontal.
- Não coloque nada sobre o aparelho e não se sente nem fique de pé no aparelho.
- Não utilize o aparelho junto de equipamentos a gás, dispositivos de aquecimento ou lareiras.
- Não coloque o aparelho diretamente por baixo de um ar condicionado, a fim de evitar que a condensação pingue para o aparelho.
- Não utilize este aparelho quando tiver usado repelentes de insetos de aplicação por pulverização ou em locais com resíduos oleosos, incenso em combustão ou fumos químicos.
- Não utilize o aparelho em ambientes húmidos ou com temperaturas ambiente elevadas, como a casa de banho, o WC ou a cozinha, ou numa divisão com grandes alterações de temperatura.
- Não mergulhe a base do humidificador, o cabo de alimentação nem a ficha em água.
- Esvazie o depósito de água e encha-o novamente a cada 3 dias. Antes de voltar a encher, limpe-o com água canalizada. Remova o calcário, os resíduos ou as camadas que se formam nas laterais do depósito de água ou nas superfícies interiores e seque todas as superfícies com um pano.
- Desligue sempre o aparelho da corrente quando quiser deslocá-lo, limpá-lo, enchê-lo com água ou efetuar outros trabalhos de manutenção.
- Não coloque qualquer substância que não seja água no depósito de água. Não adicione óleos essenciais ou substâncias químicas à água.
- Utilize água purificada/destilada ou água com um baixo teor de minerais para evitar a acumulação de calcário e a dispersão de minerais no ar. Não utilize água quente.
- Não verta água nas aberturas, exceto no depósito de água.
- Não cubra os bicos enquanto o humidificador estiver ligado. O vapor deve ser direcionado para longe de paredes, mobília, roupas de cama e aparelhos.
- Remova o depósito de água da base antes de deslocar o humidificador.
- Nunca coloque o produto numa máquina de lavar. Tal resultará na destruição do produto.
- Enquanto o humidificador estiver em funcionamento, não remova o depósito de água da base e nunca toque nas condutas de água nem em nenhum componente no interior do depósito.
- Os óleos essenciais não estão incluídos no produto. Adquira e utilize os óleos essenciais, se necessário.
- Certifique-se de que o produto está desligado da fonte de energia antes de deitar óleos essenciais na caixa do aroma.
- Não utilize outras substâncias que não os óleos essenciais na caixa do aroma.
- Leia e siga cuidadosamente as instruções de segurança e utilização do óleo essencial antes de o utilizar.



- Verifique as informações sobre os ingredientes do óleo essencial em comparação com as suas alergias conhecidas e exclua a respetiva utilização quando necessário.
- Consulte e siga as recomendações do médico antes de utilizar o óleo essencial para bebés, mulheres grávidas ou mulheres no período de lactação, ou se tiver problemas respiratórios
- Se sentir indisposição, irritação ou desconforto durante a utilização do óleo essencial, interrompa a sua utilização.

Campos eletromagnéticos (CEM)

Este aparelho cumpre todas as normas e regulamentos aplicáveis relativos à exposição a campos eletromagnéticos.

Reciclagem



Este símbolo significa que este produto não deve ser eliminado juntamente com os resíduos domésticos comuns (2012/19/UE).

Siga as normas do seu país para a recolha seletiva de produtos elétricos e eletrônicos. A eliminação correta ajuda a evitar consequências prejudiciais para o meio ambiente e para a saúde pública.

Declaração de Conformidade simplificada da UE

A DAP B.V. declara, por este meio, que o equipamento de rádio HU1509/HU1510 está em conformidade com a Diretiva 2014/53/UE. O texto completo da declaração de conformidade da UE está disponível através do seguinte endereço eletrónico: www.philips.com.

O seu humidificador

Descrição do produto

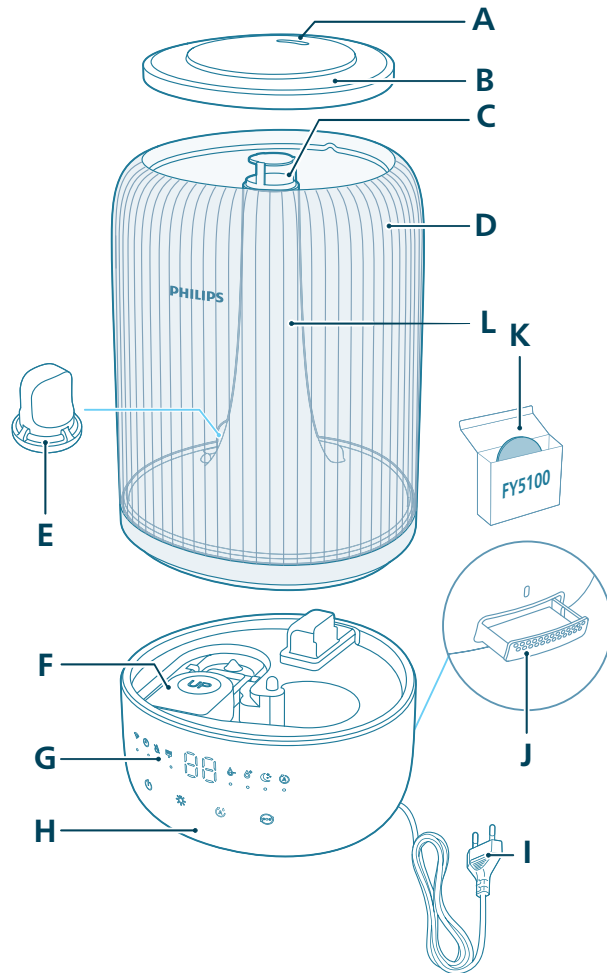

A	Bico concentrador	G	Painel de controlo
B	Tampa do depósito de água	H	Base
C	Saída de vapor	I	Ficha de alimentação
D	Depósito de água	J	Caixa de aroma

E Filtro de água

K Gaveta de aromas (FY5100)

F Boia

L Tubo de vapor

Visão geral dos controlos

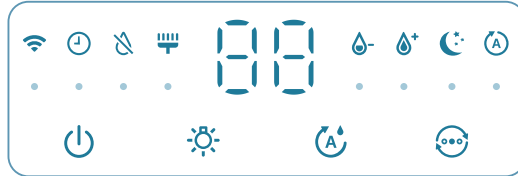

Botões de controlo:

	Botão de ligar/desligar		Botão de função de luz
	Botão de definição da humidade		Botão de modo

Mantenha premido o botão durante 3 segundos:

	Reposição da limpeza		Reposição do Wi-Fi
--	----------------------	--	--------------------

Painel do visor:

	Modo automático		Modo de sono
	Indicador de Wi-Fi		Modo médio
	Modo alto		Alerta de limpeza do humidificador
	Indicador de reabastecimento de água		Indicador do temporizador (disponível na aplicação)

Introdução

Primeira utilização

Nota:

Retire completamente os materiais da embalagem antes da primeira utilização.

Retire o depósito de água da base e remova todas as fitas adesivas.

Enxague todas as peças antes da primeira utilização.

Escolha uma superfície firme, plana e resistente à água onde colocar o humidificador, mantendo um espaço entre este e as paredes de, pelo menos, 30 cm.

Certifique-se de que o vapor não é expelido na direção das paredes, mobília e outros aparelhos.

- 1 Certifique-se de que a boia está bem colocada.

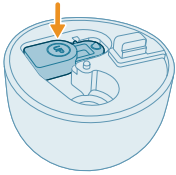

- 2 Remova a tampa superior do depósito de água.

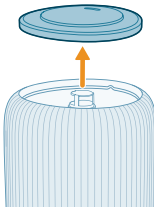

- 3 Certifique-se de que o filtro de água está devidamente encaixado.

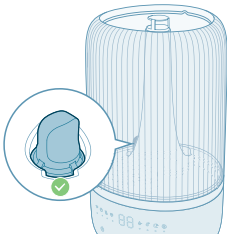

- 4 Encha o depósito de água com água. Não encha com água quente.

Nota:

Utilize água purificada/destilada ou água com um baixo teor de minerais para evitar a acumulação de calcário e a dispersão de minerais no ar.

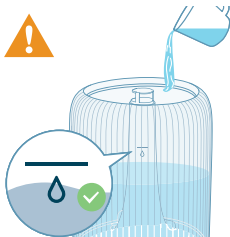

- Não exceda o indicador do nível da água.



- Não verta água através da saída de vapor ultrassônica.



- Não verta diretamente água para a base.

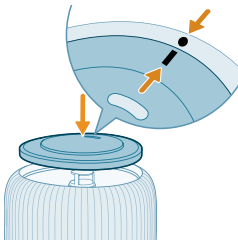

5 Volte a colocar a tampa superior no depósito de água.

Utilizar a função de aroma

Notas:

Os óleos essenciais não estão incluídos no produto. Adquira e utilize os óleos essenciais recomendados, se necessário.

Leia atentamente o manual do utilizador dos óleos essenciais antes de utilizar a função de aroma.

Certifique-se de que o produto está desligado da fonte de energia antes de deitar óleos essenciais na caixa do aroma.

Não utilize outras substâncias que não os óleos essenciais.

Leia e siga cuidadosamente as instruções de segurança e utilização do óleo essencial antes de o utilizar.

Verifique as informações sobre os ingredientes do óleo essencial em comparação com as suas alergias conhecidas e exclua a respetiva utilização quando necessário.

Consulte e siga as recomendações do seu médico antes de utilizar óleos essenciais para bebés, mulheres grávidas, mulheres no período de lactação ou se tiver problemas respiratórios.

Se sentir indisposição, irritação ou desconforto durante a utilização de óleos essenciais, interrompa a sua utilização.

Não utilize a função de aroma dos óleos essenciais com bebés, mulheres grávidas ou mulheres no período de lactação.

Coloque os óleos essenciais apenas na gaveta de aromas. Não coloque óleos essenciais noutras peças, caso contrário, estas ficarão danificadas.

1 Pressione a caixa do aroma para a ejetar automaticamente.

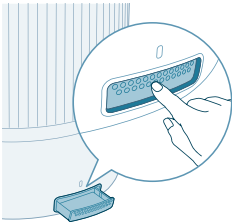

2 Coloque 2–3 gotas de óleos essenciais na gaveta de aromas fornecida.

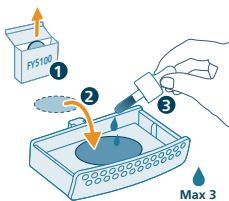

3 Volte a pressionar a caixa do aroma para que encaixe no aparelho.

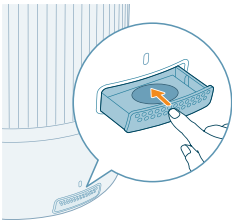

Compreender o indicador de Wi-Fi

Estado do ícone de Wi-Fi

Estado da ligação Wi-Fi

Pisca a laranja	A ligar ao smartphone
Estável em laranja	Ligado ao smartphone
Pisca a branco	A ligar ao servidor
Estável em branco	Ligado ao servidor
Desligado	Função Wi-Fi desativada ou luzes do dispositivo desligadas

Ligação Wi-Fi



Configurar a ligação Wi-Fi pela primeira vez

1 Transfira e instale a aplicação Philips "Air+" a partir da App Store ou do Google Play.



2 Ligue a ficha do humidificador à tomada elétrica e prima o botão de alimentação para ligar o humidificador.
- O indicador de Wi-Fi  pisca a laranja pela primeira vez.



3 Assegure-se de que o seu smartphone ou tablet está devidamente ligado à rede Wi-Fi.

Nota:

ative a funcionalidade Bluetooth no seu smartphone para garantir um emparelhamento sem complicações.

Certifique-se de que o seu smartphone está ligado a uma rede Wi-Fi de 2,4 GHz (doméstica) em vez de a uma rede Wi-Fi de 5 GHz ou Wi-Fi pública. Para um emparelhamento bem-sucedido, sugerimos que desligue os dados móveis antes de iniciar o processo de emparelhamento.



- 4 Abra a aplicação Philips "Air+" e clique em "Adicionar um dispositivo" ou prima o botão "+" no ecrã. Siga as instruções apresentadas no ecrã para ligar o purificador de ar à rede.
- Após uma ligação bem-sucedida, o indicador Wi-Fi mantém-se continuamente aceso a branco.

Nota:

Esta instrução só é válida quando o humidificador está a ser configurado pela primeira vez. Se a rede tiver sido alterada ou se a configuração tiver de ser executada novamente, consulte o capítulo "Repór a ligação Wi-Fi".



Se pretender ligar mais do que um humidificador ao seu smartphone ou tablet, pode adicionar o humidificador na aplicação em smartphones adicionais sem efetuar a reposição da ligação Wi-Fi no dispositivo.

Certifique-se de que a distância entre o seu smartphone ou tablet e o humidificador é inferior a 10 m sem quaisquer obstruções.

Repór a ligação Wi-Fi

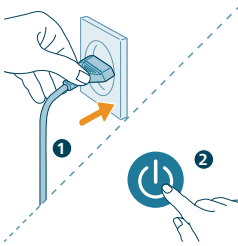
- 1 Insira a ficha do humidificador na tomada elétrica e prima  para ligar o humidificador de ar.



- 2 Mantenha premido o botão  em simultâneo durante 3 segundos até ouvir um sinal sonoro.
- O humidificador entra no modo de emparelhamento.
- O indicador de Wi-Fi  pisca a laranja.
- 3 Siga os passos 3-4 na secção "Configurar a ligação Wi-Fi pela primeira vez".

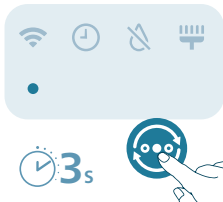

Utilizar o humidificador

Comprender o funcionamento do indicador luminoso de humidade

A humidade relativa representa a quantidade de vapor de água na atmosfera. O indicador de humidificação tem quatro níveis de estado:

A luz de humidificação possui três cores:

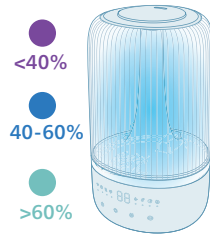

Cor da luz de humidificação	Humidade atual	O que significa?
Púrpura	<40%	Seco
Azul	40-60%	Humidade confortável
Verde	>60%	Demasiada humidade

Nota: a humidade alvo predefinida é 50% de HR. Pode definir a humidade alvo pretendida premindo o botão de definição da humidade.

Nível de água

Quando não existe água suficiente no depósito de água, o indicador de reabastecimento de água liga-se e o humidificador para de funcionar. Quando reabastecer a água no depósito, o humidificador irá voltar a funcionar.

Reabastecer de água

Nota:

Esvazie o depósito de água e encha-o novamente a cada 3 dias.

Ao encher a água, não exceda o nível máximo.

Não agite o depósito de água quando o deslocar, pois tal poderá causar fugas de água.

Siga os passos descritos em "Primeira utilização" para reabastecer a água.

Ligar e desligar

Nota:

Para um desempenho ideal de humidificação, feche as portas e as janelas.

Mantenha as cortinas afastadas da entrada de ar ou da saída de ar.

O humidificador funciona no intervalo de temperatura ambiente: 5 a 40 °C.

- 1 Ligue a ficha do humidificador à tomada elétrica.

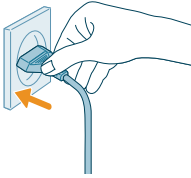

- 2 Prima o botão de alimentação para ligar o humidificador.

- O humidificador emite um sinal sonoro.
- O indicador luminoso de humidade escolhe a cor adequada ao nível de humidade da divisão.
- O humidificador funciona no modo médio com o nível de humidade atual apresentado no ecrã.

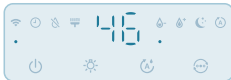

- 3 Prima novamente o botão de alimentação para desligar o humidificador.

Nota: se o humidificador ficar ligado à tomada elétrica depois de ser desligado, irá funcionar com as definições anteriores quando for novamente ligado.



Ajustar a direção do vapor

Rode o bico concentrador para a posição pretendida.

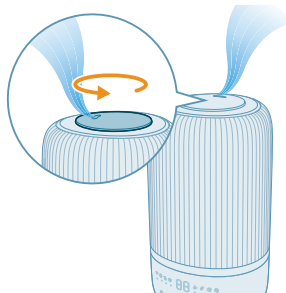

Alterar a definição do modo

Pode seleccionar entre o **modo automático**, o **modo de sono**, o **modo médio** ou o **modo alto** premindo o botão de modo.



Modo automático (A): o humidificador ajusta automaticamente o nível de vapor de acordo com a humidade do ar ambiente.



Modo de sono (C): o humidificador funciona silenciosamente com um nível de vapor baixo. Depois de 3 segundos, as luzes do ecrã desligam-se.

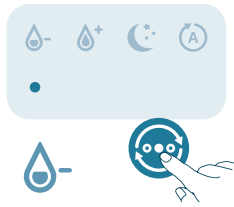

Modo médio (D-): o humidificador funciona no nível de vapor médio.

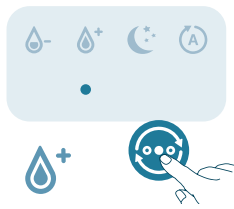

Modo alto (D+): O humidificador funciona no nível de vapor mais elevado.

Definir o nível de humidade

Nota:

O nível de humidade predefinido é 50% de HR.

O nível de humidade só pode ser ajustado no modo automático.

O humidificador muda para o modo automático automaticamente se definir o nível de humidade pretendido noutros modos.

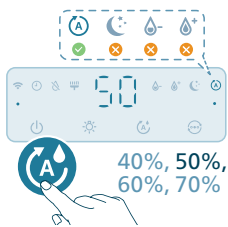

Pode ajustar o nível de humidade premindo o botão de definição da humidade, que lhe permite escolher entre 40%, 50%, 60% ou 70%.

Utilizar a função de luz

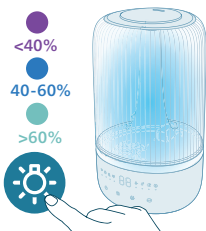

Pode premir o botão para ligar o indicador luminoso de humidade, a luz ambiente ou desligar todas as luzes e o painel de controlo.

- O humidificador liga o indicador luminoso de humidade por predefinição.

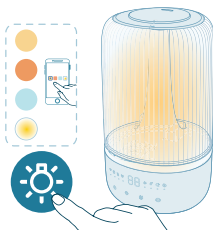

- Pode premir o botão de função de luz para mudar para o modo de luz ambiente. Personalize o brilho e a cor na aplicação Air+.

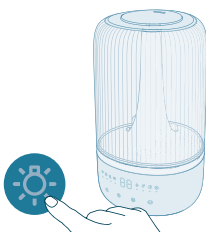

Pode premir o botão da função de luz para desligar todas as luzes e o painel de controlo. Prima qualquer um dos botões para ativar o painel primeiro e, em seguida, prima o botão de luz novamente para definir o modo de luz pretendido em 3 segundos.

Limpeza e manutenção

Nota:

Desligue sempre o aparelho da corrente antes de o limpar.

Nunca mergulhe o aparelho em água ou qualquer outro líquido.

Evite verter água nas entradas e saídas de ar.

Nunca utilize agentes de limpeza abrasivos, agressivos ou inflamáveis, como lixívia ou álcool, para limpar qualquer parte do aparelho.

Limpar o humidificador

Limpe o humidificador quando o alerta de limpeza estiver ligado ou a cada três dias.

Limpe regularmente o interior e o exterior do humidificador para evitar a acumulação de pó.

- 1 Limpe o pó do corpo do humidificador com um pano macio e seco.
- 2 Desligue o aparelho e retire a ficha da tomada elétrica.

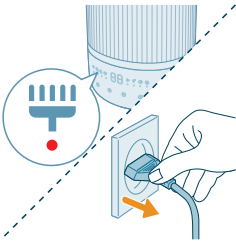

- 3 Remova a tampa superior do depósito de água.

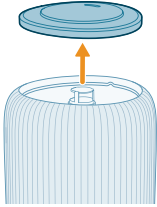

- 4 Retire o depósito de água da base.

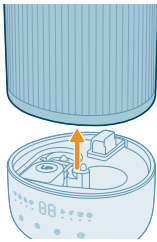

- 5 Verta a água do depósito e da base.

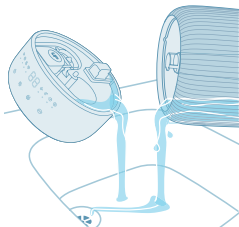

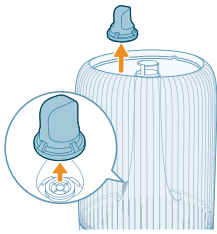

6 Retire o filtro de água do depósito de água.

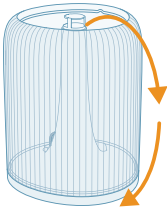

7 Vire o depósito de água para baixo.

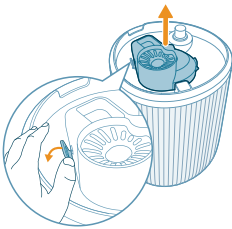

8 Retire o silenciador do fundo do depósito de água.

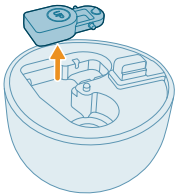

9 Retire a boia da estrutura da base.

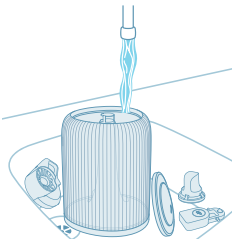

10 Lave o depósito de água, tampa, boia, silenciador e filtro de água.

11 Limpe e seque a base.

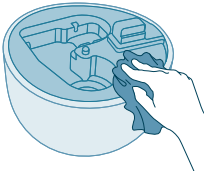

12 Coloque novamente a boia na estrutura da base.

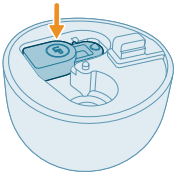

13 Volte a colocar o filtro de água no depósito de água.

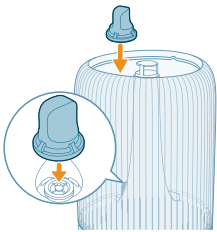

14 Volte a colocar o silenciador no fundo da base.

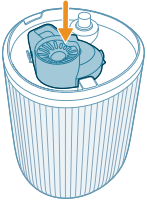

15 Volte a colocar a tampa superior.

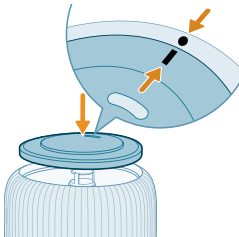

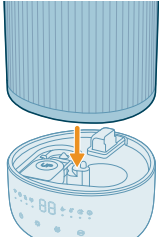

16 Volte a instalar o depósito de água na base.

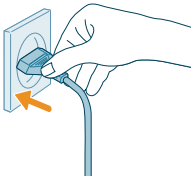

17 Ligue a ficha a uma tomada elétrica.



18 Mantenha premido o botão de luz durante 3 segundos para repor o tempo de limpeza.

Limpar a caixa e gaveta de aromas

Para uma aromaterapia eficaz, deve limpar sempre a gaveta de aromas antes de utilizar uma nova mistura de óleos essenciais. Não utilize várias misturas de óleos essenciais em simultâneo.

1 Para retirar a caixa do aroma, empurre-a e, em seguida, puxe-a.

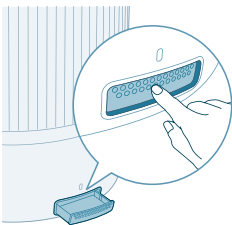

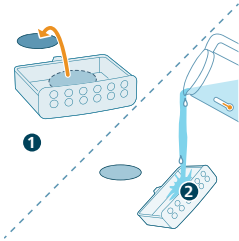

2 Remova a gaveta de aromas e enxague a base e a caixa do aroma com água corrente morna.

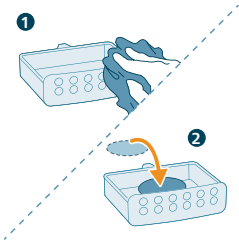

3 Seque-as com um pano limpo e volte a colocar a base dentro da caixa do aroma.

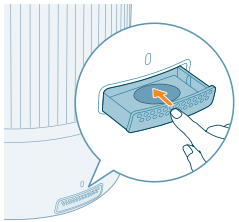

4 Volte a colocar a caixa do aroma dentro do humidificador de ar.

Nota: não verta produtos de limpeza ou detergentes líquidos na gaveta de aromas ou na caixa do aroma.

Substituir a gaveta de aromas

Se a gaveta de aromas ficar deformada ou danificada devido às lavagens, poderá ser necessário substituí-la. Para manter o desempenho do humidificador de ar, utilize apenas gavetas de aromas oficiais da Philips.

Armazenamento

- 1 Desligue o humidificador e retire a ficha da tomada elétrica.
- 2 Limpe o humidificador (consulte o capítulo "**Limpeza e manutenção**").
- 3 Permita que todas as peças sequem ao ar antes de as armazenar.
- 4 Guarde o humidificador num local fresco e seco.

Resolução de problemas

Este capítulo resume os problemas mais comuns que podem surgir no aparelho. Se não for possível resolver o problema com a ajuda das informações abaixo, contacte o Centro de Apoio ao Cliente no seu país.

Problema

Solução possível

O humidificador não funciona.	Certifique-se de que o humidificador está ligado a uma fonte de alimentação.
	Certifique-se de que o depósito de água está abastecido de água e de que o mesmo se encontra corretamente colocado na base.
Existe pouco ou nenhum vapor na saída de vapor.	Ligue a ficha do humidificador à tomada elétrica e ligue o humidificador.
	Pode ter atingido a taxa de humidade pretendida.
	Certifique-se de que o depósito de água está cheio com água e corretamente colocado.
	A base poderá ter demasiada água (acima do aviso máximo na base). Esvazie a estrutura da base. Reabasteça o depósito de água (e não a estrutura da base) e coloque-o devidamente na base.
	Certifique-se de que o fundo da base não está bloqueado. O humidificador não deve ser colocado em tapetes ou outras superfícies que possam bloquear a base.
	Certifique-se de que o bico concentrador não está bloqueado.
	Certifique-se de que o tubo de vapor não está bloqueado ou obstruído.
	Certifique-se de que o humidificador está colocado numa superfície plana.
	A temperatura da água poderá ser demasiado baixa. Coloque o nível de vapor na definição mais elevada e deixe funcionar o humidificador durante algum tempo. Depois, ajuste conforme a configuração pretendida.
O nível de humidade não muda.	A divisão pode estar demasiado ventilada. Feche as portas e janelas.
	A sua divisão é demasiado grande. Este humidificador é adequado para divisões com $\leq 34 \text{ m}^2$.
	Aumente o nível de vapor.
	Quando utilizado num ambiente seco, a humidade é absorvida por objetos circundantes, como paredes e móveis, o que pode prolongar o tempo da humidificação.
	Limpar o humidificador (consulte o capítulo "Limpeza e manutenção").
O humidificador para mesmo quando sinto que o ar está demasiado seco.	O depósito de água está vazio, encha-o novamente com água.
	O nível de humidade em torno do produto foi atingido no modo automático e irá reiniciar automaticamente quando o nível de humidade for inferior ao definido como objetivo.

	O nosso dispositivo para de funcionar quando o nível de humidade em torno do produto é superior a 70%, caso contrário, poderia provocar a proliferação de fungos e bolores.
Havia poeira branca em volta do humidificador.	Os depósitos brancos são chamados de calcário e são compostos por minerais da água.
	Utilize água purificada/destilada ou água com um baixo teor de minerais para evitar a acumulação de calcário e a dispersão de minerais no ar.
	Recomendamos a utilização de uma recarga anticalcário para proteger o humidificador do calcário e evitar resíduos brancos em superfícies nas proximidades. É necessário substituí-lo, se necessário.
Há demasiada condensação em volta do humidificador.	A humidade poderá estar demasiado elevada. Diminua o nível de vapor.
O humidificador liberta um odor desagradável.	As primeiras vezes que utilizar o seu humidificador de ar, este poderá produzir um odor a plástico. Isto é normal e desaparece completamente em poucos dias.
	Limpe o humidificador (consulte o capítulo "Limpeza e manutenção").
A função de aroma não funciona adequadamente (são emanados aromas muito ténues ou muito intensos).	Utilize 2-3 gotas de óleo essencial.
	A intensidade pode divergir consoante o tipo de óleo essencial.
	É necessário aguardar algum tempo até que o aroma se espalhe por toda a divisão.
O depósito de água apresenta fugas.	Certifique-se de que o humidificador não está demasiado cheio de água.
	Certifique-se de que o humidificador está bem montado/ligado sempre que o limpar ou depois de retirar o depósito de água para o encher.
	Certifique-se de que o depósito de água está colocado corretamente. Se o problema persistir, contacte o centro de apoio ao cliente no seu país.
Se o humidificador não for utilizado durante um longo período de tempo, como o devo armazenar e reutilizar?	Quando o humidificador não é utilizado durante um longo período de tempo, poderão crescer bactérias e bolor. Siga os passos abaixo para saber como armazená-lo e reutilizá-lo.
	Lave cuidadosamente o depósito de água e a base antes de o armazenar.
Existe bolor no interior do humidificador.	Lave regularmente o depósito de água e a base.

A configuração de Wi-Fi não foi bem-sucedida.

Certifique-se de que o seu smartphone está ligado a uma rede Wi-Fi de 2,4 GHz (doméstica) em vez de a uma rede Wi-Fi de 5 GHz ou Wi-Fi pública. Para um emparelhamento bem-sucedido, sugerimos que desligue os dados móveis antes de iniciar o processo de emparelhamento.

Certifique-se de que ativa as seguintes permissões: "Localização", "Armazenamento", "Bluetooth" e "Rede local" no seu smartphone. Depois de uma configuração Wi-Fi bem-sucedida, pode alterar as definições de permissão conforme pretendido.

Verifique se introduziu a palavra-passe Wi-Fi correta. A palavra-passe é sensível a maiúsculas e minúsculas e tem um limite de 63 caracteres. Não são aceites símbolos especiais.

Certifique-se de que o nome da sua rede Wi-Fi doméstica está correto. O nome da rede diferencia maiúsculas de minúsculas.

Se estiver a utilizar uma VPN no seu smartphone, desligue-a antes de iniciar o processo de emparelhamento.

Se o seu router tiver uma lista de permissões configurada para bloquear o emparelhamento, desative a lista de permissões para garantir uma ligação bem-sucedida.

Certifique-se de que o seu dispositivo e o smartphone estão a menos de 10 metros do router.

Certifique-se que a aplicação foi atualizada para a versão mais recente.

Para garantir uma ligação Wi-Fi forte, evite colocar o dispositivo perto de outros dispositivos eletrónicos, fontes de luz brilhantes ou estações de sinal que possam causar interferências. Se ocorrerem problemas de conectividade, afaste o dispositivo destas fontes e tente ligá-lo novamente à rede Wi-Fi.

Consulte a secção de ajuda na aplicação para obter dicas de resolução de problemas abrangentes e atualizadas.

Garantia e assistência

Neste produto, a Versuni oferece uma garantia de dois anos após a aquisição. Esta garantia não é válida se o defeito tiver sido causado por utilização incorreta ou manutenção imprópria. A nossa garantia não afeta os seus direitos legais ao abrigo da legislação enquanto consumidor. Para obter mais informações ou invocar a garantia, visite o nosso website www.philips.com/support.

Encomendar peças ou acessórios

Se tiver de substituir uma peça ou quiser comprar uma peça adicional, dirija-se ao seu revendedor Philips ou visite www.philips.com/support.

Se tiver problemas na obtenção das peças, entre em contacto com o Centro de Apoio ao Cliente da Philips no seu país.

Important

Citește cu atenție această broșură cu informații importante înainte de a utiliza aparatul și păstrează-o pentru consultare ulterioară.

Pentru a asigura cea mai bună performanță, asigură-te că aparatul este actualizat la cea mai recentă versiune de firmware. Poți face acest upgrade prin aplicația Air+.

Pericol

- Nu pulveriza substanțe inflamabile, precum insecticide sau parfumuri, în apropierea aparatului.
- Nu curăța aparatul cu apă sau cu alt lichid ori cu detergent (inflamabil) pentru a evita pericolul de electrocutare și/sau incendiu.
- Apa din rezervorul de apă nu este potabilă. Nu bea această apă și nu o utiliza pentru a hrăni animalele sau pentru a uda plantele. Când golești rezervorul de apă, elimină apa în sistemul de canalizare.

Avertisment

- Reține că nivelurile ridicate de umiditate pot favoriza dezvoltarea organismelor biologice în mediu.
- Nu lăsa zona din jurul umidificatorului să se ude sau umezească. Dacă apare umezeală, redu puterea umidificatorului. Dacă volumul de ieșire al umidificatorului nu poate fi redus, folosește umidificatorul intermitent. Nu lăsa materialele absorbante, cum ar fi covoare, perdele, draperii sau fețe de masă, să devină umede.
- Nu lăsa niciodată apă în rezervor atunci când aparatul nu este în uz.
- Golește și curăță umidificatorul înainte de depozitare. Curăță umidificatorul înainte de următoarea utilizare.
- Înainte de a conecta aparatul, verifică dacă tensiunea indicată pe aparat corespunde tensiunii de alimentare locale.
- În cazul în care cablul de alimentare este deteriorat, acesta trebuie înlocuit de Philips, de un centru de service autorizat de Philips sau de personal calificat în domeniu pentru a evita orice pericol.
- Nu folosi aparatul dacă ștecărul, cablul de alimentare sau aparatul în sine este deteriorat.
- Acest aparat poate fi utilizat de către copii cu vârsta minimă de 8 ani și persoane care au capacități fizice, mentale sau senzoriale reduse sau sunt lipsite de experiență și cunoștințe dacă sunt supravegheate sau au fost instruite cu privire la utilizarea în condiții de siguranță a aparatului și înțeleg pericolele pe care le prezintă. Copiii nu trebuie să se joace cu aparatul. Curățarea și întreținerea de către utilizator nu trebuie realizate de către copii nesupravegheați.
- În apa sau în mediul în care este utilizat sau depozitat aparatul pot fi prezente microorganisme; acestea se pot dezvolta în rezervorul de apă și pot fi răspândite în aer, cu riscuri foarte grave pentru sănătate, dacă apa nu este reînnoită și rezervorul nu este curățat corespunzător la fiecare 3 zile.
- Interfață Wi-Fi standard bazată pe 802.11b/g/n/ax la 2,4 GHz cu o putere maximă de ieșire de 64 mW EIRP.

- Bluetooth versiunea 5.2 (LE) la frecvența de 2,4 GHz cu putere de ieșire RF mai mică de 10mW EIRP.

Atenție

- Aparatul este destinat exclusiv utilizării casnice în condiții de operare normale.
- Așază și utilizează întotdeauna aparatul pe o suprafață orizontală plată, stabilă și uscată.
- Nu așeza nimic pe aparat și nu te așeza și nu sta pe acesta.
- Nu utiliza aparatul în apropierea aparatelor cu gaz, a dispozitivelor de încălzire sau a șemineurilor.
- Nu amplasa aparatul direct sub o unitate de aer condiționat pentru a evita picurarea vaporilor de condens pe aparat.
- Nu utiliza aparatul după ce ai utilizat repelenți de interior împotriva insectelor, care produc fum, sau în locuri cu reziduuri uleioase, tămâie aprinsă sau vapori chimici.
- Nu utiliza aparatul în medii umede sau cu temperaturi ridicate, cum ar fi băi, toalete, bucătării sau camere cu fluctuații mari de temperatură.
- Nu scufunda baza umidificatorului, cablul de alimentare sau ștecărul în apă.
- Golește rezervorul de apă și reumple-l la fiecare trei zile. Înainte de reumplere, curăță-l cu apă curată de la robinet. Îndepărtează orice calcar, depuneri sau peliculă care s-a format pe părțile laterale ale rezervorului de apă sau pe suprafețele interioare și șterge toate suprafețele până rămân uscate.
- Scoate întotdeauna aparatul din priză când dorești să îl muți sau să îl cureți, să îl umpli cu apă sau să efectuezi operații de întreținere.
- Nu introdu nicio altă substanță în afară de apă în rezervorul de apă. Nu adăuga uleiuri esențiale sau substanțe chimice în apă.
- Utilizează apă purificată, distilată sau apă cu conținut scăzut de minerale pentru a preveni acumularea de calcar și dispersarea mineralelor în aer. Nu utiliza apă caldă.
- Nu turna apă în orificii, cu excepția rezervorului de apă.
- Nu acoperi duzele în timp ce umidificatorul este pornit. Aburul trebuie să fie direcționat departe de pereți, mobilier, așternuturi și aparate.
- Scoate rezervorul de apă din bază înainte de a deplasa umidificatorul.
- Nu introdu niciodată produsul într-o mașină de spălat rufe sau în mașina de spălat vase. În caz contrar, acesta va fi distrus.
- În timpul funcționării umidificatorului, nu scoate rezervorul de apă din bază și nu atinge niciodată conductele de apă sau componentele din interiorul rezervorului.
- Uleiurile esențiale nu sunt furnizate împreună cu produsul. Cumpără și folosește uleiuri esențiale dacă este necesar.
- Asigură-te că produsul este deconectat de la sursa de alimentare înainte de a introduce uleiuri esențiale în cutia pentru arome.
- Nu adăuga alte substanțe în afara uleiurilor esențiale în cutia pentru arome.
- Citește și respectă cu atenție instrucțiunile de siguranță și de utilizare ale uleiului esențial înainte de a-l utiliza.
- Dacă suferi de alergii, verifică informațiile despre ingredientele uleiului esențial și nu-l mai folosi dacă este cazul.



- Consultă și respectă recomandările medicului înainte de a utiliza uleiul esențial pentru sugari, femei însărcinate sau care alăptează sau dacă ai probleme respiratorii
- Dacă nu te simți bine sau apar iritații sau disconfort în timpul utilizării uleiului esențial, încetează utilizarea acestuia.

Câmpuri electromagnetice (EMF)

Acest aparat respectă standardele și reglementările aplicabile privind expunerea la câmpuri electromagnetice.

Reciclarea



Acest simbol înseamnă că produsul nu poate fi eliminat împreună cu gunoiul menajer obișnuit (2012/19/UE).

Urmează regulile din țara ta pentru colectarea separată a produselor electrice și electronice. Eliminarea corectă contribuie la prevenirea consecințelor negative asupra mediului și asupra sănătății umane.

Declarația UE de conformitate simplificată

Prin prezenta, DAP B.V. declară că tipul de echipamente radio HU1509/HU1510 respectă Directiva 2014/53/UE. Textul integral al declarației UE de conformitate este disponibil la următoarea adresă internet: www.philips.com.

Umidificatorul tău

Prezentare generală a produsului

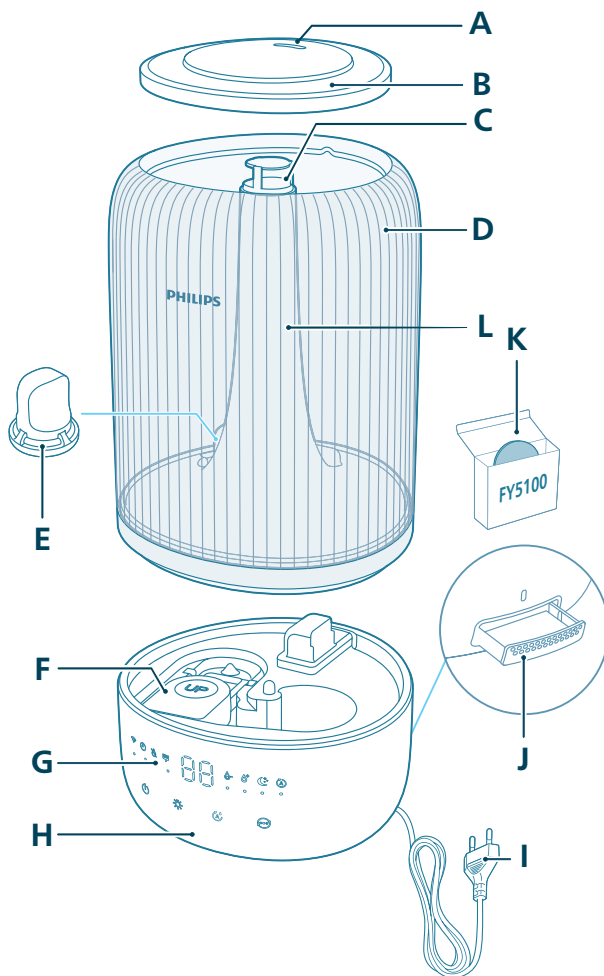

A	Duză	G	Panou de control
B	Capacul rezervorului de apă	H	Bază
C	Fantă de pulverizarea a apei	I	Ștecăr de alimentare
D	Rezervor de apă	J	Cutie pentru arome

E	Filtru de apă	K	Tampoane pentru arome (FY5100)
F	Flotor	L	Tab de pulverizare a apei

Prezentarea comenzilor

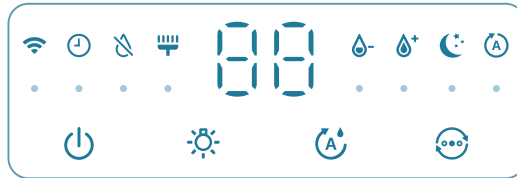

Butoane de control:

	Butonul de pornire/oprire		Butonul funcției de iluminare
	Buton pentru setarea umidității		Comutatorul de mod

Apasă lung butoanele timp de 3 secunde:

	Resetare curățare		Resetarea conexiunii Wi-Fi
--	-------------------	--	----------------------------

Panou de afișare:

	Modul automat		Modul Nocturn
	Indicator Wi-Fi		Modul Mediu
	Mod ridicat		Alertă de curățare a umidificatorului
	Indicator pentru umplere cu apă		Indicatorul temporizatorului (disponibil în aplicație)

Primii pași

Prima utilizare

Notă:

Scoate toate ambalajele înainte de prima utilizare.

Scoate rezervorul de apă de pe bază și scoate toate benzile.

Înainte de prima utilizare, clătește toate componentele.

Alege o suprafață fermă, plată și rezistentă la apă pentru umidificator, asigurându-te că este poziționat la cel puțin 30 cm distanță de pereți.

Asigură-te că apa pulverizată este direcționată departe de pereți, mobilă și alte aparate.

1 Asigură-te că flotorul este bine fixat.

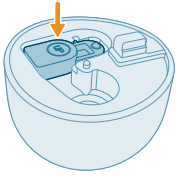

2 Scoate capacul superior de pe rezervorul de apă.

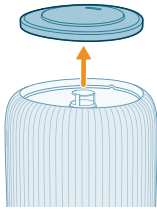

3 Asigură-te că filtrul de apă este atașat corect.

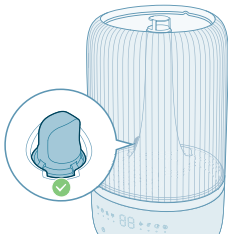

4 Umple rezervorul cu apă. Nu umple cu apă caldă.

Notă:

Utilizează apă purificată, distilată sau apă cu conținut scăzut de minerale pentru a preveni acumularea de calcar și dispersarea mineralelor în aer.

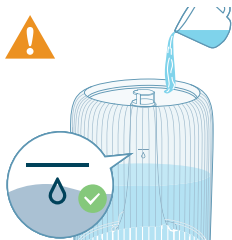

- Nu depăși indicatorul de nivel al apei la umplerea cu apă.



- Nu turna apă prin fanta de pulverizare a apei cu ultrasunete.



- Nu turna apă direct în bază.

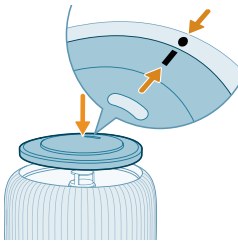

- 5 Pune capacul superior la loc pe rezervorul de apă.

Utilizarea funcției pentru aromă

Note:

Uleiurile esențiale nu sunt furnizate împreună cu produsul. Cumpără și folosește uleiuri esențiale specificate, dacă este necesar.

Citește cu atenție manualul de utilizare a uleiurilor esențiale înainte de a utiliza funcția pentru aromă.

Asigură-te că produsul este deconectat de la sursa de alimentare înainte de a introduce uleiuri esențiale în cutia pentru arome.

Nu utiliza alte substanțe în afară de uleiuri esențiale.

Citește și respectă cu atenție instrucțiunile de siguranță și de utilizare ale uleiului esențial înainte de a-l utiliza.

Dacă suferi de alergii, verifică informațiile despre ingredientele uleiului esențial și nu-l mai folosi dacă este cazul.

Consultă și respectă recomandările medicului înainte de a utiliza uleiuri esențiale pentru sugari, femei însărcinate sau care alăptează sau dacă ai probleme respiratorii.

Dacă nu te simți bine sau apar iritații sau disconfort în timpul utilizării uleiurilor esențiale, încetează utilizarea acestora.

Nu utiliza funcția de aromaterapie cu uleiuri esențiale în prezența sugarilor și a femeilor însărcinate sau care alăptează.

Adaugă uleiuri esențiale numai pe tamponul pentru arome. Nu adăuga uleiuri esențiale în alte părți, deoarece uleiul poate deteriora componentele.

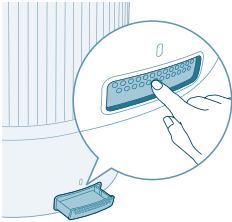

1 Apasă pe cutia pentru arome pentru ca aceasta să iasă automat la exterior.

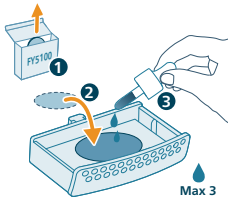

2 Lasă să picure 2-3 picături de uleiuri esențiale pe tamponul pentru arome furnizat.

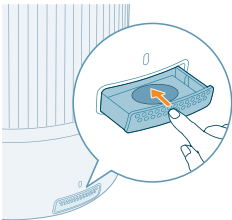

3 Împinge cutia pentru arome înapoi în aparat.

Descrierea indicatorului Wi-Fi

Starea pictogramei Wi-Fi

Luminează intermitent în portocaliu

Starea conexiunii Wi-Fi

Se conectează la smartphone

Luminează continuu în portocaliu	Conectat la smartphone
Luminează intermitent în alb	Conectare la server
Luminează continuu în alb	Conectat la server
Stins	Funcția Wi-Fi este dezactivată sau luminile dispozitivului sunt stinse

Conexiunea Wi-Fi

Configurarea conexiunii Wi-Fi pentru prima dată

1 Descarcă și instalează aplicația Philips „Air+” de pe App Store sau Google Play.



2 Introdu în priză ștețul umidificatorului și apasă butonul de alimentare pentru a porni umidificatorul.

- Indicatorul Wi-Fi  luminează intermitent în portocaliu pentru prima dată.



3 Asigură-te că smartphone-ul sau tableta este conectată cu succes la rețeaua Wi-Fi.

Notă:

Activează funcția Bluetooth pe smartphone pentru a asigura o asociere fără probleme.

Asigură-te că smartphone-ul este conectat la o rețea Wi-Fi de 2,4 GHz (de acasă) și nu la o rețea Wi-Fi de 5 GHz sau publică. Pentru o asociere reușită, îți sugerăm să dezactivezi datele mobile înainte de a iniția procesul de asociere.

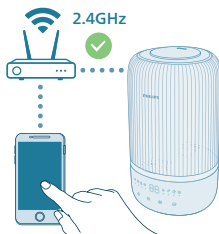

4 Lansează aplicația Philips „Air+” și fă clic pe „**Adaugă un dispozitiv**” sau apasă butonul „+” de pe ecran. Urmează instrucțiunile de pe ecran pentru a conecta purificatorul de aer la rețea.

- După o conexiune reușită, indicatorul Wi-Fi rămâne aprins constant în alb.

Notă:

Aceste instrucțiuni sunt valabile numai la prima configurare a umidificatorului. Dacă rețeaua s-a schimbat, trebuie efectuată din nou configurarea.



Dacă dorești să conectezi mai mult de un umidificator la smartphone sau la tabletă, poți adăuga umidificatorul în aplicație pe smartphone-uri suplimentare, fără a reseta conexiunea Wi-Fi pe dispozitiv.

Asigură-te că distanța dintre smartphone sau tabletă și umidificator este mai mică de 10 m și că nu există obstacole între acestea.

Resetarea conexiunii Wi-Fi

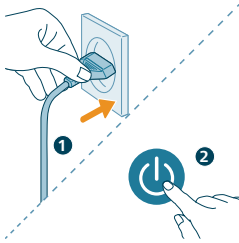

1 Introdu ștecărul umidificatorului în priză și apasă butonul  pentru a porni umidificatorul.

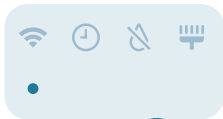

2 Ține apăsat timp de 3 secunde butonul , până când auzi un semnal sonor scurt.

- Umidificatorul intră în modul de asociere.
- Indicatorul Wi-Fi  luminează intermitent în portocaliu.

3 Urmează pașii 3-4 din secțiunea „Configurarea conexiunii Wi-Fi pentru prima dată”.



Utilizarea umidificatorului

Citirea indicatorului luminos de umiditate

Umiditatea relativă reprezintă cantitatea de vapori de apă din atmosferă.

Indicatorul de umidificare are patru niveluri de stare:

Indicatorul luminos pentru umidificare are trei culori:

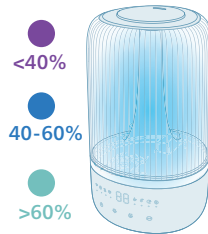

Culoarea indicatorului luminos pentru umidificare

Umiditate Curență Ce înseamnă aceasta?

Mov	< 40%	Uscare
Albastru	40-60%	Umiditate confortabilă
Verde	> 60%	Umiditate prea mare

Notă: Umiditatea-țintă implicită este de 50% RH; poți seta umiditatea-țintă dorită apăsând pe butonul de setare a umidității.

Nivelul apei

Când nu există suficientă apă în rezervorul de apă, indicatorul de reumplere cu apă este aprins, iar umidificatorul se oprește din funcționare. Umidificatorul va relua funcționarea când reumpli rezervorul de apă.

Reumplerea cu apă

Notă:

Golește rezervorul de apă și reumple-l la fiecare trei zile.

Când umpli cu apă, nu depăși nivelul maxim de apă.

Nu agita rezervorul de apă atunci când îl deplasezi; în caz contrar, se poate scurge apă.

Urmează pașii din secțiunea „Prima utilizare” pentru reumplerea cu apă.

Pornirea și oprirea

Notă:

Pentru o performanță optimă de umidificare, închide ușile și ferestrele.

Ține perdelele la distanță față de fanta de admisie sau de evacuare a aerului.

Umidificatorul este destinat utilizării în intervalul de temperatură ambiantă 5-40 °C.

- 1 Introdu ștecherul umidificatorului în priză.

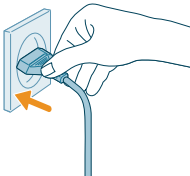



- 2 Apasă butonul de alimentare pentru a porni umidificatorul.
- Umidificatorul emite un semnal sonor.
 - Indicatorul luminos de umiditate afișează culoarea potrivită conform nivelului de umiditate din mediu.
 - Umidificatorul funcționează în modul Mediu cu nivelul de umiditate curent afișat pe ecran.



- 3 Apasă din nou butonul de alimentare pentru a opri umidificatorul.

Notă: Dacă umidificatorul rămâne conectat la priza de curent după ce este oprit, la repornire va funcționa cu setările anterioare.

Reglarea direcției jetului de apă pulverizată

Rotește duza în direcția preferată de pulverizare.

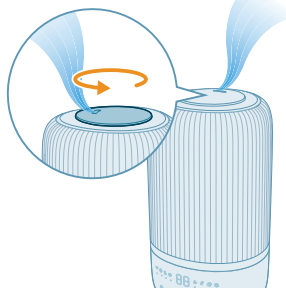

Modificarea setării modului

Poți alege între **modul Automat**, **modul Nocturn**, **modul Mediu** sau **modul Ridicat** apăsând butonul de schimbare a modului.

Modul Automat (A): Umidificatorul reglează automat nivelul de pulverizare cu apă în funcție de umiditatea din aerul ambiant.





Modul Nocturn (☾): Umidificatorul funcționează silențios, la un nivel redus de pulverizare cu apă. După 3 secunde, luminile afișajului se sting.

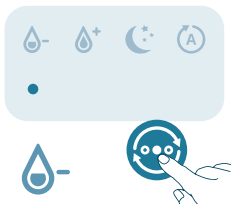

Modul Mediu (☉): Umidificatorul funcționează la un nivel mediu de pulverizare cu apă.

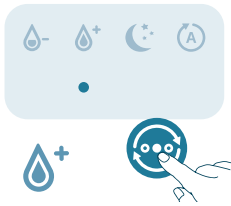

Modul Ridicat (☀): Umidificatorul funcționează la un nivel ridicat de pulverizare cu apă.

Setarea nivelului de umiditate

Notă:

Nivelul de umiditate implicit este 50 % RH.

Nivelul de umiditate poate fi reglat numai în modul Automat.

Umidificatorul va trece automat în modul Automat atunci când setezi nivelul de umiditate dorit în alte moduri.

Poți regla nivelul de umiditate apăsând butonul de setare a umidității pentru a alege între 40 %, 50 %, 60 % sau 70 %.

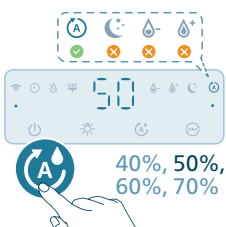

Utilizarea funcției de iluminare

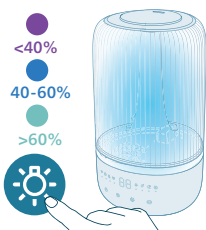

Poți apăsa butonul pentru a porni indicatorul luminos de umiditate și lumina ambientă sau poți opri toate luminile și panoul de control.

- Umidificatorul va porni în mod implicit indicatorul luminos de umiditate.

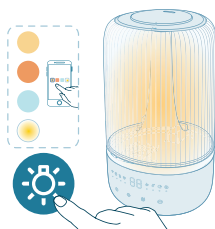

- Poți apăsa butonul funcției de iluminare pentru a comuta la modul de lumină ambientă. Adaptează luminozitatea și culoarea din aplicația Air+.

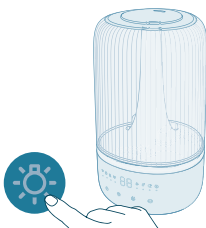

Poți apăsa butonul funcției de iluminare pentru a opri toate luminile și panoul de control. Apasă pe orice buton pentru a activa mai întâi panoul și apasă din nou butonul pentru lumină pentru a seta modul de lumină dorit în 3 secunde.

Curățare și întreținere

Notă:

Scoate întotdeauna aparatul din priză înainte de a-l curăța.

Nu introduce aparatul în apă sau în alte lichide.

Evită să torni apă prin fantele de admisie și evacuare a aerului.

Nu folosi niciodată agenți de curățare abrazivi, agresivi sau inflamabili, precum înălbitori sau alcool, pentru a curăța vreo componentă a aparatului.

Curățarea umidificatorului

Curăță umidificatorul când alerta de curățare este activată sau la fiecare trei zile.

Curăță periodic atât interiorul, cât și exteriorul umidificatorului pentru a evita depunerea prafului.

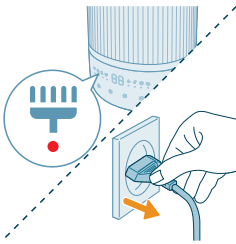

- 1 Șterge praful de pe corpul umidificatorului folosind o cârpă moale și uscată.
- 2 Oprește aparatul și deconectează-l de la priză.

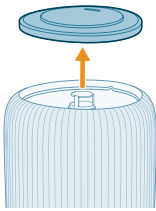

- 3 Scoate capacul superior de pe rezervorul de apă.

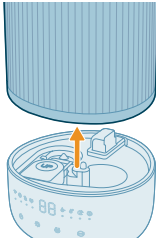

- 4 Scoate rezervorul de apă de pe bază.

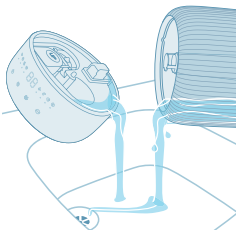

- 5 Golește apa din rezervor și din bază.

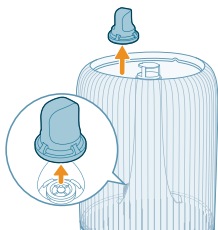

- 6 Scoate filtrul de apă din rezervorul de apă.

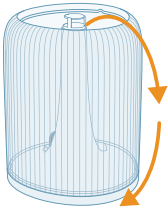

7 Întoarce rezervorul de apă cu capul în jos.

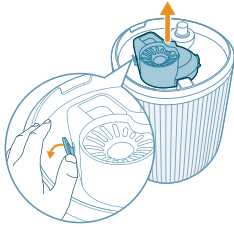

8 Scoate atenuatorul de zgomot din partea inferioară a rezervorului de apă.

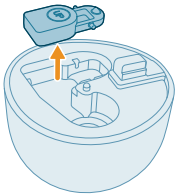

9 Scoate flotorul din compartimentul bazei.



10 Clătește cu apă rezervorul de apă, capacul superior, flotorul, atenuatorul de zgomot și filtrul de apă.

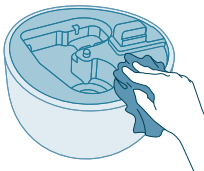

11 Șterge baza pentru a o curăța și usca.

12 Pune flotorul înapoi în compartimentul bazei.

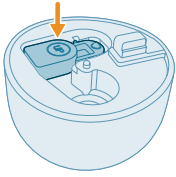

13 Pune filtrul de apă înapoi în rezervorul de apă.

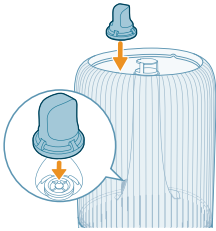

14 Pune atenuatorul de zgomot înapoi în partea de jos a bazei.

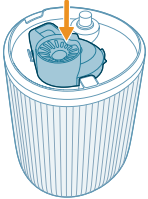

15 Montează la loc capacul superior.

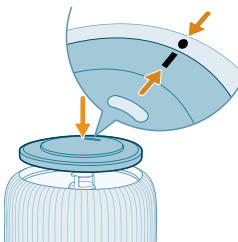

16 Reinstalează rezervorul de apă pe bază.

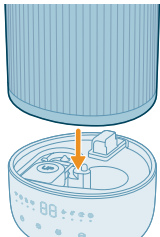

17 Introdu ștecărul în priză.

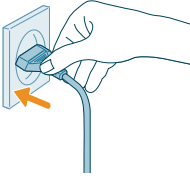

18 Ține apăsat timp de 3 secunde butonul pentru lumină pentru a reseta intervalul de curățare.

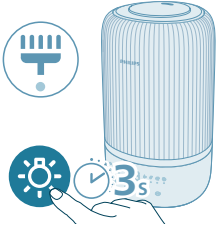

Curățarea tamponului și a cutiei pentru arome

Pentru aromaterapie eficientă, tamponul pentru arome trebuie curățat de fiecare dată înainte de a utiliza un nou amestec de uleiuri esențiale. Nu combina amestecuri de uleiuri esențiale.

1 Scoate cutia pentru arome apăsând mai întâi pe aceasta, apoi trăgând-o la exterior.

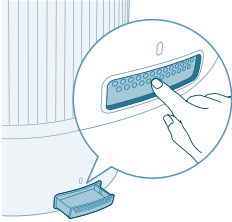

2 Scoate tamponul pentru arome și clătește tamponul și cutia sub jet de apă caldă.

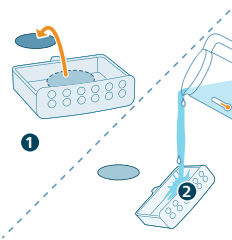

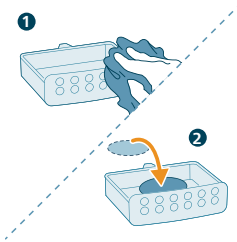

3 Usucă cu o cârpă curată și pune tamponul înapoi în cutia pentru arome.

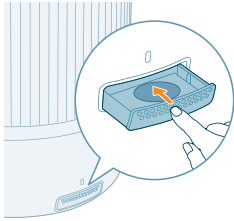

4 Pune cutia pentru arome înapoi în umidificatorul de aer

Notă: Nu turna agenți de curățare sau detergenți lichizi pe tamponul pentru arome sau în cutie.

Înlocuirea tamponului pentru arome

Dacă tamponul pentru arome se deformează sau se deteriorează după mai multe spălări, poate fi necesar să-l înlocuiești. Pentru a menține performanța umidificatorului de aer, utilizează numai tampoane pentru arome Philips originale.

Depozitarea

- 1 Oprește umidificatorul și deconectează-l de la priză.
- 2 Curăță umidificatorul (consultă capitolul „Curățarea și întreținerea”).
- 3 Lasă toate componentele să se usuce bine la aer înainte de depozitare.
- 4 Depozitează umidificatorul într-un loc răcoros și uscat.

Depanare

Acest capitol descrie cele mai frecvente probleme pe care le poți avea la utilizarea aparatului. Dacă nu poți rezolva problema cu ajutorul informațiilor de mai jos, contactează centrul de asistență pentru clienți din țara ta.

Problemă	Soluție posibilă
Umidificatorul nu funcționează.	Asigură-te că umidificatorul este alimentat cu energie.
	Asigură-te că rezervorul de apă este umplut cu apă și că este plasat corespunzător pe bază.
Din fanta de pulverizare a apei iese puțină apă pulverizată sau deloc.	Introdu cablul de alimentare al umidificatorului în priză și pornește umidificatorul.
	Este posibil să fi ajuns la valoarea de umiditate dorită.

	Asigură-te că rezervorul de apă este umplut cu apă și așezat corespunzător.
	Se poate să fie prea multă apă în bază (peste mementoul MAX de pe bază). Golește compartimentul bazei. Reumple rezervorul de apă (nu compartimentul bazei) și așază rezervorul de apă în mod corespunzător pe bază.
	Asigură-te că partea inferioară a bazei nu este blocată. Umidificatorul nu trebuie așezat pe covor sau pe alte suprafețe care pot bloca baza.
	Asigură-te că duza nu este blocată.
	Asigură-te că tubul de pulverizare a apei nu este blocat sau înfundat.
	Asigură-te că umidificatorul stă pe o suprafață orizontală.
	Este posibil ca temperatura apei să fie prea scăzută. Reglează nivelul de apă pulverizată la setarea cea mai ridicată și lasă umidificatorul să funcționeze un timp, apoi reglează-l la setarea dorită.
Nu văd schimbarea nivelului de umiditate.	Este posibil ca în camera ta să fie ventilație excesivă. Închide ușile și ferestrele.
	Încăperea este prea mare. Acest umidificator este potrivit pentru camere cu o suprafață de maximum 34 m ² .
	Setează nivelul de pulverizare la o setare mai mare.
	Atunci când este utilizat într-un mediu uscat, umiditatea va fi absorbită de obiectele din jur, cum ar fi pereții și mobilierul, ceea ce poate prelungi timpul de umidificare.
	Curăță umidificatorul (consultă capitolul „Curățarea și întreținerea”).
Umidificatorul se oprește chiar dacă simt aerul destul de uscat.	Rezervorul de apă este gol. Umple-l cu apă.
	Nivelul de umiditate din jurul produsului a fost atins pentru setarea dorită în modul automat. Va reporni automat odată ce nivelul de umiditate scade sub setarea dorită.
	Dispozitivul nostru se va opri atunci când nivelul de umiditate din jurul produsului este mai mare de 70%, deoarece aceasta poate avea ca rezultat dezvoltarea mușgaiurilor cauzate de ciuperci.
În jurul umidificatorului există praf alb.	Acestea sunt depuneri de calcar și sunt alcătuite din mineralele din apă.
	Utilizează apă purificată, distilată sau apă cu conținut scăzut de minerale pentru a preveni acumularea de calcar și dispersarea mineralelor în aer.

Recomandăm utilizarea cartușului anticalcar pentru a proteja umidificatorul împotriva calcarului și a preveni apariția de reziduuri albe pe suprafețele din apropiere. Trebuie să-l înlocuiești atunci când este necesar.

Este prea umed în jurul umidificatorului.	Umiditatea poate fi prea ridicată. Setează nivelul de pulverizare la o setare mai redusă.
Umidificatorul emană un miros neplăcut.	La primele utilizări, umidificatorul poate emana un miros de plastic. Acest lucru este normal și va dispărea complet în câteva zile.
Funcția de aromaterapie nu funcționează bine (prea redusă sau prea intensă).	Curăță umidificatorul (consultă capitolul „Curățarea și întreținerea”). Utilizează 2-3 picături de ulei esențial adecvat. Diferitele uleiuri esențiale pot fi percepute diferit ca intensitate. Poate fi necesar puțin timp pentru a se evapora și ca mirosul să ajungă în întreaga cameră.
Rezervorul de apă prezintă scurgeri.	Asigură-te că umidificatorul nu are prea multă apă. Asigură-te că asamblezi/conectezi corect umidificatorul de fiecare dată după ce îl cureți sau după ce scoți rezervorul de apă pentru a-l umple. Asigură-te că rezervorul de apă este poziționat corect. Dacă problema persistă, contactează centrul de asistență pentru clienți din țara ta.
Dacă umidificatorul nu este utilizat o perioadă lungă de timp, cum trebuie depozitat și apoi reutilizat?	Când umidificatorul nu este utilizat perioade lungi de timp, se pot dezvolta bacterii și mucegai. Urmează pașii de mai jos pentru depozitare și reutilizare. Curăță bine rezervorul de apă și baza înainte de depozitare.
Se formează mucegai în interiorul umidificatorului.	Curăță regulat rezervorul de apă și baza.
Configurarea Wi-Fi nu a reușit.	Asigură-te că smartphone-ul este conectat la o rețea Wi-Fi de 2,4 GHz (de acasă) și nu la o rețea Wi-Fi de 5 GHz sau publică. Pentru o asociere reușită, îți sugerăm să dezactivezi datele mobile înainte de a iniția procesul de asociere. Asigură-te că activezi următoarele permisiuni: „Locație”, „Stocare”, „Bluetooth” și „Rețea locală” pe smartphone. După o configurare Wi-Fi reușită, poți modifica setările de permisiune după cum dorești. Verifică dacă ai introdus parola Wi-Fi corectă. Parola face diferența între majuscule și minuscule și are o limită de 63 de caractere. Simbolurile speciale nu sunt acceptate.

Asigură-te că numele rețelei Wi-Fi de acasă este corect. Numele rețelei face diferența între majuscule și minuscule.

Dacă utilizezi o conexiune VPN pe smartphone, dezactivează-o înainte de a începe procesul de asociere.

Dacă routerul are o listă albă configurată pentru a bloca asocierea, dezactivează lista albă pentru a asigura o conexiune reușită.

Asigură-te că atât dispozitivul, cât și smartphone-ul se află la o distanță mai mică de 10 metri de router.

Asigură-te că aplicația a fost actualizată la cea mai recentă versiune.

Pentru a asigura o conexiune Wi-Fi puternică, evită amplasarea dispozitivului în apropierea altor dispozitive electronice, a surselor de lumină puternică sau a stațiilor de semnal care pot cauza interferențe. Dacă întâmpini probleme de conectivitate, mută dispozitivul la distanță de aceste surse și încearcă să îl reconectezi la rețeaua Wi-Fi.

Consultă secțiunea de asistență din aplicație pentru sfaturi de depanare extinse și la zi.

Garanție și asistență

Versuni oferă o garanție de doi ani pentru acest produs după cumpărare. Garanția nu este valabilă dacă un defect este cauzat de utilizarea incorectă sau de întreținerea necorespunzătoare. Garanția noastră nu afectează drepturile dvs. legale în calitate de consumator. Pentru mai multe informații sau pentru invocarea garanției, vizitați site-ul nostru web www.philips.com/support.

Comandarea pieselor sau a accesoriilor

Dacă trebuie să înlocuiești o piesă sau dacă dorești să achiziționezi o piesă suplimentară, adresează-te distribuitorului Philips sau accesează www.philips.com/support.

Dacă întâmpini dificultăți în obținerea componentelor, contactează centrul Philips de asistență pentru clienți din țara ta.

E rëndësishme

Lexojeni me kujdes këtë broshurë informacioni të rëndësishëm përpara se ta vini në punë pajisjen dhe ruajeni për referencë në të ardhmen.

Për rendiment optimal, rekomandojmë që firmueri i pajisjes të përditësohet në versionin e fundit. Këtë përditësim mund ta bëni përmes aplikacionit Air+.

Rrezik

- Mos spërkatni përreth pajisjes materiale që marrin flakë, të tilla si insekticidet apo parfumet.
- Mos e pastroni pajisjen me ujë, me ndonjë lëng apo detergjent tjetër (që merr flakë), në mënyrë që të shmangni goditjen elektrike dhe/ose ndonjë rrezik për zjarr.
- Uji në depozitën e ujit nuk është i përshtatshëm për t'u pirë. Mos e pini këtë ujë dhe as mos e përdorni për të ushqyer kafshët apo për të ujitur lulet. Kur zbrazeni depozitën e ujit, derdheni ujin në kanalizimin e ujërave të përdorur.

Paralajmërim

- Bëni kujdes pasi nivelet e lagështisë mund të nxisin rritjet e organizmave biologjike në ambient.
- Mos lejoni që zona rreth lagështuesit të mbajë lagështirë apo të laget. Nëse merr lagështirë, uleni fuqinë e lagështuesit. Nëse fuqia e lagështuesit nuk mund të ulet, përdoreni me ndërprerje. Mos lejoni që materialet thithëse, si p.sh. qilimat, perdet, mbulesat e tryezave, të marrin lagështirë.
- Mos lini kurrë ujë në depozitë kur pajisja nuk përdoret.
- Zbrazeni dhe pastrojeni lagështuesin përpara se ta vendosni diku për ruajtje. Pastrojeni lagështuesin përpara përdorimit të radhës.
- Përpara se ta vini në punë pajisjen kontrolloni nëse tensioni i treguar në pajisje përkon me tensionin e rrjetit elektrik lokal.
- Nëse kordoni elektrik është i dëmtuar, ai duhet ndërruar nga "Philips", nga një pikë shërbimi e autorizuar nga "Philips" ose nga persona me kualifikim të ngjashëm, në mënyrë që të shmangni rreziqet.
- Mos e përdorni pajisjen nëse spina, kordoni elektrik ose vetë pajisja është e dëmtuar.
- Kjo pajisje mund të përdoret nga fëmijë të moshës 8 vjeç e lart dhe nga persona me aftësi të kufizuara fizike, shqisore ose mendore apo që kanë mungesë përvojë dhe njohurish, vetëm nëse ata mbikëqyren ose udhëzohen për përdorimin e sigurt të pajisjes dhe nëse kuptojnë rreziqet e përfshira. Fëmijët nuk duhet të luajnë me pajisjen. Pastrimi dhe mirëmbajtja nga përdoruesi nuk duhen kryer nga fëmijët pa qenë të mbikëqyrrur.
- Mikroorganizmat që mund të jenë të pranishëm në ujë ose në mjedisin ku përdoret ose ruhet pajisja, mund të rriten në depozitën e ujit dhe të çlirohen në ajër duke shkaktuar rreziqe shumë të rënda për shëndetin nëse uji nuk ndërrohet dhe nëse depozita nuk pastrohet siç duhet çdo 3 ditë.
- Ndërfaqja standarde Wi-Fi e bazuar në 802.11b/g/n/ax në 2,4 GHz me kapacitet dalës maksimal prej 64 mW EIRP.
- Bluetooth versioni 5.2 (LE) në frekuencë 2,4 GHz me kapacitet RF më pak se 10 mW EIRP.

Kujdes

- Kjo pajisje është parashikuar vetëm për përdorim shtëpiak në kushte pune normale.
- Gjithmonë vendoseni dhe përdoreni pajisjen mbi një sipërfaqe të thatë, të qëndrueshme, të drejtë dhe horizontale.
- Mos vendosni asgjë mbi pajisje dhe as mos u ulni ose mos u mbështetni mbi pajisje.
- Mos e përdorni pajisjen pranë pajisjeve me gaz, pajisjeve ngrohëse ose oxhakëve të zjarrit.
- Mos e vendosni pajisjen direkt poshtë një kondicioneri për të parandaluar kondensimin e tubave brenda në pajisje.
- Mos e përdorni pajisjen kur keni përdorur largues insektesh në formë tymi ose mos e përdorni në vende me mbetje vaji, tym djegieje ose me avuj kimikë.
- Mos e përdorni pajisjen në ambiente të lagështa ose në ambiente me temperatura të larta, si për shembull në banjë, tualet ose kuzhinë apo në një dhomë me ndryshime të mëdha temperature.
- Mos e zhytni bazën e lagështuesit, kordonin elektrik apo prizën në ujë.
- Zbrazeni depozitën dhe mbusheni çdo tri ditë. Para se ta rimbushni, pastrojeni me ujë të freskët rubineti. Hiqni çmërsin, depozitimet ose veshjet e formuara në anët e depozitës apo në sipërfaqet e brendshme dhe fshini të gjitha sipërfaqet deri në tharje.
- Hiqni gjithmonë pajisjen nga priza kur e lëvizni, e pastroni, e mbushni me ujë apo i kryeni mirëmbajtje.
- Mos përdorni asnjë substancë tjetër veç ujit në depozitën e ujit. Mos shtoni vajra esenciale apo substanca kimike në ujë.
- Përdorni ujë të pastruar, të distiluar ose ujë me përmbajtje të ulët mineralesh për të parandaluar grumbullimin e çmërsit dhe shpërhapjen e mineraleve në ajër. Mos përdorni ujë të ngrohtë.
- Mos derdhni ujë në asnjë vrimë tjetër veç të depozitës.
- Mos i mbuloni grykat kur lagështuesi është i ndezur. Vesa duhet të drejtohet larg mureve, mobilieve, çarçafëve dhe pajisjeve.
- Hiqni depozitën e ujit nga bazamenti përpara se të lëvizni lagështuesin.
- Mos e vendosni kurrë produktin në makinë larëse apo enëlarëse. Përndryshe mund të priset.
- Gjatë punës së lagështuesit mos e hiqni depozitën nga baza dhe mos prekni asnjëherë kanalet e ujit apo ndonjë komponent brenda depozitës.
- Vajrat esenciale nuk përfshihen me produktin. Ju lutemi t'i blini dhe përdorni vajrat esenciale nëse është e nevojshme.
- Sigurohuni që produkti të jetë hequr nga korrenti përpara se të hidhni vajra esenciale në kutinë e aromës.
- Mos shtoni substanca të tjera përveç vajrave esenciale në kutinë e aromave.
- Lexoni dhe ndiqni me kujdes udhëzimet e sigurisë dhe përdorimit të vajit esenciale përpara se ta përdorni.
- Kontrolloni informacionin e përbërësve të vajit esenciale kundrejt alergjive tuaja të njohura dhe mos e përdorni nëse është e nevojshme.
- Konsultohuni dhe ndiqni rekomandimet e mjekut përpara se të përdorni vajin esenciale për foshnjat, gratë shtatzëna ose gratë në periudhën e laktacionit ose nëse keni probleme me frymëmarrjen



- Nëse ndiheni keq, keni irrim ose siklet gjatë përdorimit të vajit esencial, ndërpriteni përdorimin.

Fushat elektromagnetike (EMF)

Kjo pajisje është në përputhje me të gjitha standardet dhe rregulloret në fuqi për ekspozimin ndaj fushave elektromagnetike.

Riciklimi



Ky simbol do të thotë që produkti nuk duhet të hidhet me mbeturinat normale të shtëpisë (2012/19/BE).

Ndiqni rregullat shtetërore për hedhjen e veçuar të produkteve elektrike dhe elektronike. Hedhja e duhur ndihmon në parandalimin e pasojave negative ndaj mjedisit dhe shëndetit të njeriut.

Deklarata e thjeshtuar e konformitetit e BE-së

Nëpërmjet këtij dokumenti, DAP B.V. deklaron se radiopajisja e tipit HU1509/HU1510 është në përputhje me direktivën 2014/53/BE. Teksti i plotë i deklaratës së konformitetit të BE-së gjendet në adresën e mëposhtme të internetit: www.philips.com.

Lagështuesi juaj

Përmbledhje e produktit

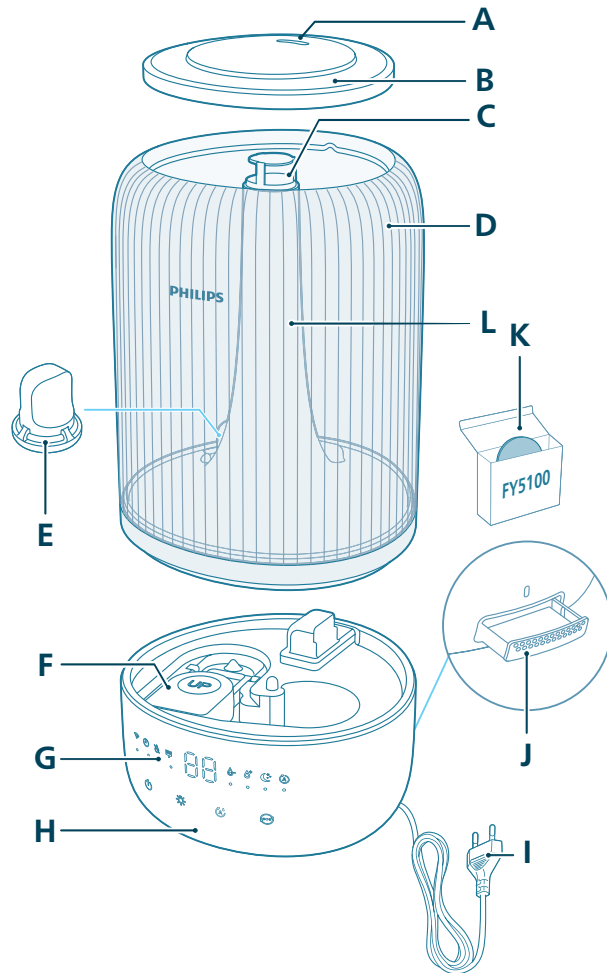

A	Gryka	G	Paneli i kontrollit
B	Kapaku i depozitës së ujit	H	Bazamenti
C	Dalja e vesës	I	Spina
D	Depozita e ujit	J	Kuti aromatike

E	Filtri i ujit	K	Vatat aromatike (FY5100)
F	Pluskuesi	L	Tubi i vesës

Përmbledhje e komandave

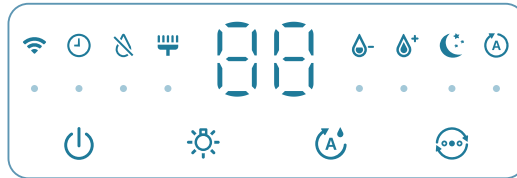

Butonat e komandimit:

	Butoni i ndezjes/fikjes		Butoni i funksionit të dritës
	Butoni i përcaktimit të lagështisë		Çelësi i modalitetit

Shtypni gjatë butonat për 3 sekonda:

	Rivendosja e pastrimit		Rivendosja e Wi-Fi
--	------------------------	--	--------------------

Paneli i ekranit:

	Modaliteti "Auto"		Modaliteti "Sleep"
	Treguesi Wi-Fi		Modaliteti "Medium"
	Modaliteti High (lartë)		Sinjalizimi për pastrimin e lagështuesit
	Treguesi i mbushjes së ujit		Treguesi i kohëmatësit (ofrohet në aplikacion)

Hapat e parë

Përdorimi i parë

Shënim:

Hiqni të gjitha materialet e paketimit përpara përdorimit për herë të parë.

Hiqeni depozitën nga baza dhe hiqni të gjitha shiritat.

Shpëlajini të gjitha pjesët përpara përdorimit të parë.

Zgjidhni një sipërfaqe të fortë, të sheshtë, rezistente ndaj ujit për lagështuesin, duke u siguruar që të jetë i pozicionuar të paktën 30 cm larg mureve.

Sigurohuni që vesa të drejtohet larg mureve, mobileve dhe pajisjeve të tjera.

1 Sigurohuni që pluskuesi të jetë në vend të mirë.

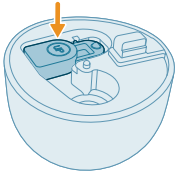

2 Hiqni kapakun e sipërm nga depozita.

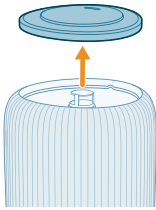

3 Sigurohuni që filtri i ujit të jetë i vendosur siç duhet.

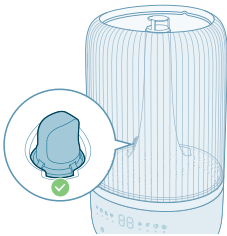

4 Mbushni depozitën me ujë. Mos e mbushni me ujë të nxehtë.

Shënim:

Përdorni ujë të pastruar, të distiluar ose ujë me përmbajtje të ulët mineralesh për të parandaluar grumbullimin e çmërsit dhe shpërhapjen e mineraleve në ajër.

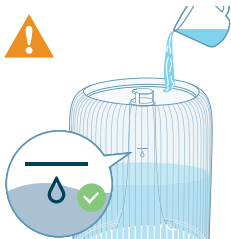

- Mos e tejkaloni treguesin e nivelit të ujit kur mbushni ujë.



- Mos hidhni ujë përmes daljes ultrasonike të vesës.



- Mos derdhni ujë direkt në bazë.

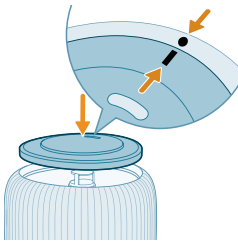

- 5 Rivendosni kapakun e sipërm në depozitë.

Përdorimi i funksionit të aromës

Shënime:

Vajrat esenciale nuk përfshihen me produktin. Blini dhe përdorni vajrat esenciale të përshkuara nëse është e nevojshme.

Lexoni me kujdes manualin e përdorimit të vajrave esenciale përpara se të përdorni funksionin e aromës.

Sigurohuni që produkti të jetë hequr nga korrenti përpara se të hidhni vajra esenciale në kutinë e aromës.

Mos përdorni substanca të tjera përveç vajrave esenciale.

Lexoni dhe ndiqni me kujdes udhëzimet e sigurisë dhe përdorimit të vajit esencial përpara se ta përdorni.

Kontrolloni informacionin e përbërësve të vajit esencial kundrejt alergjive të tua të njohura dhe përjashtojeni nga përdorimi kur është e nevojshme.

Konsultohuni dhe ndiqni rekomandimet e mjekut përpara se të përdorni vajra esencialë për foshnjat, gratë shtatzëna, gratë në periudhën e laktacionit ose nëse keni probleme me frymëmarrjen.

Nëse nuk ndiheni mirë, keni acarim apo siklet gjatë përdorimit të vajrave esencialë, ndërprisni përdorimin.

Mos përdorni funksionin e aromës së vajrave esencialë për foshnjat, gratë shtatzëna apo gratë në periudhën e laktacionit.

Shtoni vetëm vajra esencialë direkt në vatën aromatike. Mos shtoni vajra esencialë në pjesët e tjera, përndryshe pjesët do të dëmtohen nga vaji.

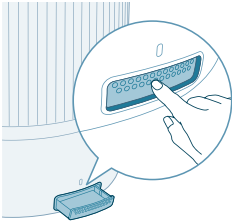

1 Shtyni kutinë e aromës për ta nxjerrë automatikisht.

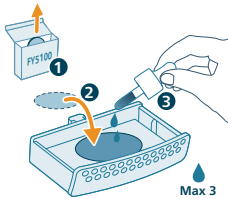

2 Hidhni 2-3 pika vajra esencialë në vasketën e dhënë për aromën.

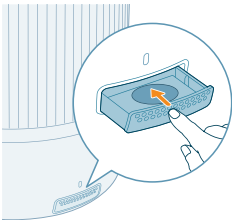

3 Shtyni kutinë e aromës për ta rikthyer në pajisje.

Funksionimi i treguesit të Wi-Fi

Statusi i ikonës së Wi-Fi

Pulson në ngjyrë portokalli

Statusi i lidhjes së Wi-Fi

Lidhja me smartfonin

E qëndrueshme në ngjyrë të portokalli	Lidhur me smartfonin
Pulson në ngjyrë të bardhë	Duke u lidhur me serverin
E qëndrueshme në ngjyrë të bardhë	I lidhur me serverin
Fikur	Funksioni Wi-Fi është çaktivizuar ose dritat e pajisjes janë fikur

Lidhja me Wi-Fi

Konfigurimi i lidhjes Wi-Fi për herë të parë

1 Shkarkoni dhe instaloni aplikacionin Philips "Air+" nga App Store ose Google Play.



2 Futni spinën e lagështuesit në prizë dhe shtypni butonin e ndezjes për të ndezur lagështuesin.



- Treguesi i Wi-Fi pulson në portokalli për herë të parë.

3 Sigurohuni që smartfoni ose tableti juaj të jetë lidhur me sukses me rrjetin tuaj Wi-Fi.



Shënim:

Aktivizoni funksionin e Bluetooth në smartfonin tuaj për të mundësuar çiftimin në mënyrë të lehtë.

Sigurohuni që smartfoni juaj të jetë i lidhur me një rrjet Wi-Fi 2,4 GHz (shtëpie) në vend të një rrjeti Wi-Fi 5 GHz apo Wi-Fi publik. Për çiftim të suksesshëm, ju sugjerojmë të fikni internetin celular përpara se të filloni procesin e çiftimit.

4 Hapni aplikacionin Philips "Air+" dhe klikoni te "Shto një pajisje" ose shtypni butonin "+" në ekran. Ndiqni udhëzimet në ekran për të lidhur pastruesin e ajrit me rrjetin tuaj.

- Pas një lidhjeje të suksesshme, treguesi Wi-Fi qëndron i ndezur në të bardhë.



Shënim:

Ky udhëzim është i vlefshëm vetëm kur lagështuesi është duke u instaluar për herë të parë. Nëse rrjeti ka ndryshuar konfigurimi duhet kryer sërish.

Nëse dëshironi të lidhni më shumë se një lagështues me smartfonin ose tabletën, mund ta shtoni lagështuesin në aplikacion në smartfona të tjerë pa bërë rivendosjen e lidhjes Wi-Fi në pajisje.

Sigurohuni që distanca midis smartfonit ose tabletës dhe lagështuesit të jetë më pak se 10 m pa pengesa.

Rivendosja e lidhjes Wi-Fi

1 Futni spinën e lagështuesit në prizë dhe shtypni  për të ndezur lagështuesin e ajrit.

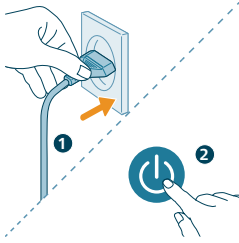

2 Shtypni gjatë butonin  në të njëjtën kohë për 3 sekonda derisa të dëgjoni një bip.

- Lagështuesi kalon në modalitetin e çiftimit.
- Treguesi i Wi-Fi  pulson në portokalli.

3 Ndiqni hapat 3-4 te seksioni "Konfigurimi i lidhjes Wi-Fi për herë të parë".

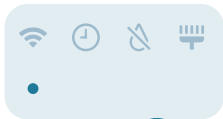

Përdorimi i lagështuesit

Kuptimi i dritës së lagështisë

Lagështia relative përfaqëson sasinë e avullit të ujit në atmosferë. Treguesi i lagështimit ka katër nivele statusi:

Drita e lagështimit ka tri ngjyra:

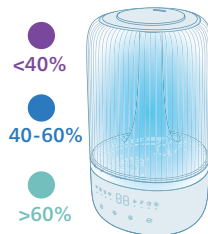

Ngjyra e çelët e lagështimit

Lagështia aktuale

Çfarë do të thotë?

Vjollcë

<40%

Tharja

Blu	40-60%	Lagështia komode
E gjelbër	>60%	Lagështia e tepërt

Shënim: Lagështia e paracaktuar e synuar është 50%RH, mund të vendosni lagështinë e synuar duke shtypur butonin e cilësimit të lagështisë.

Niveli i ujit

Kur nuk ka ujë të mjaftueshëm në depozitë, treguesi i mbushjes së ujit është i ndezur, lagështuesi ndalon së punuari, lagështuesi do të rifillojë punën kur të rimbushni ujë në depozitë.

Rimbushja e ujit

Shënim:

Zbrazeni depozitën dhe mbusheni çdo tri ditë.

Kur mbushni ujë, mos e tejkaloni nivelin maksimal të ujit.

Mos e tundni depozitën kur e lëvizni, sepse uji mund të rrjedhë.

Ndriqni hapat e pjesës "Përdorimi për herë të parë" për rimbushjen e ujit.

Ndezja dhe fikja

Shënim:

Për rendiment optimal të lagështimit, mbyllni dyert dhe dritaret.

Mbajini perdet larg hyrjes së ajrit apo daljes së ajrit.

Lagështuesi është i zbatueshëm për intervalin e temperaturës së ambientit: 5–40 °C.

1 Futeni spinën e lagështuesit në prizë.

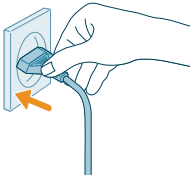



- 2 Shtypni butonin e ndezjes për të ndezur lagështuesin.
- Lagështuesi tingëllon.
 - Drita e lagështisë zgjedh ngjyrën e duhur që të përputhet me nivelin e lagështisë përreth.
 - Lagështuesi funksionon në modalitetin Medium me nivelin aktual të lagështisë të shfaqur në ekran.



- 3 Shtypni përsëri butonin e ndezjes për të fikur lagështuesin.

Shënim: Nëse lagështuesi qëndron i futur në prizë pas fikjes, ai do të funksionojë sipas cilësimeve të mëparshme kur të ndizet përsëri.

Rregullimi i drejtimit të vesës

Rrotulloni grykën në drejtimin e preferuar të vesës.

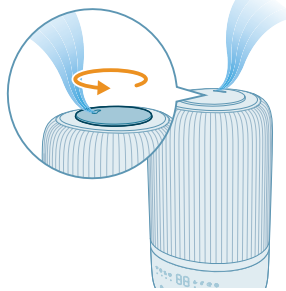

Ndryshimi i vendosjes së modalitetit

Mund të zgjidhni **modalitetin Auto**, **modalitetin Sleep**, **modalitetin Medium** ose **modalitetin High** duke shtypur butonin e ndërrimit të modalitetit.

Modaliteti Auto (A): Lagështuesi rregullon automatikisht nivelin e vesës në përputhje me lagështinë e ajrit të ambientit.





Modaliteti Sleep (C): Lagështuesi funksionon në heshtje në një nivel të ulët vese. Pas 3 sekondash, dritat e ekranit fiken.

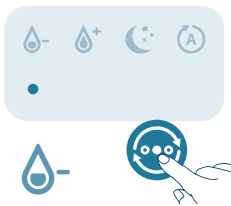

Modaliteti Medium (D): Lagështuesi funksionon në nivelin mesatar të vesës.

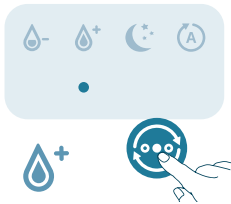

Modaliteti High (D+): Lagështuesi funksionon në nivelin më të lartë të vesës.

Vendosja e nivelit të lagështisë

Shënim:

Niveli i paracaktuar i lagështisë është 50%RH.

Niveli i lagështisë mund të rregullohet vetëm në modalitetin Auto.

Lagështuesi do të ndryshojë automatikisht në modalitetin Auto kur vendosni nivelin e synuar të lagështisë në modalitete të tjera.

Mund ta rregulloni nivelin e lagështisë duke shtypur butonin e cilësimit të lagështisë për të zgjedhur nga 40%, 50%, 60% ose 70%.

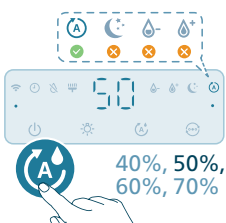

Përdorimi i funksionit të dritës

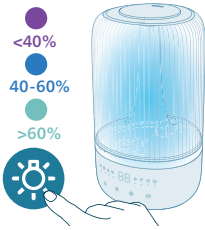

Mund të shtypni butonin për të ndezur dritën e lagështisë, dritën e ambientit ose për të fikur të gjitha dritat dhe panelin e kontrollit.

- Lagështuesi do të ndezë si parazgjedhje dritën e lagështisë.

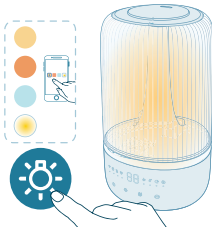

- Mund të shtypni butonin e funksionit të dritës për të kaluar në modalitetin e dritës së ambientit. Përshtatni ndriçimin dhe ngjyrën në aplikacionin Air+.

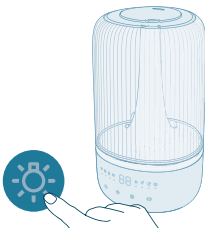

Mund të shtyp butonin e funksionit të dritës për të fikur të gjitha dritat dhe panelin e kontrollit. Shtypni çdo buton për të zgjuar panelin në fillim dhe shtypni përsëri butonin e dritës për të vendosur modalitetin e dritës që dëshironi në 3 sekonda.

Pastrimi dhe mirëmbajtja

Shënim:

Hiqeni gjithmonë pajisjen nga priza përpara se ta pastroni.

Mos e zhytni kurrë pajisjen në ujë apo në lëngje të tjera.

Evitoni hedhjen e ujit përmes hyrjeve dhe daljeve të ajrit.

Mos përdorni kurrë agjentë pastrues gërryes, agresivë ose që marrin flakë, si për shembull klor apo alkool, për të pastruar pjesët e pajisjes.

Pastrimi i lagështuesit

Pastrojeni lagështuesin kur aktivizohet alarmi i pastrimit ose çdo tri ditë.

Pastroni rregullisht pjesën e brendshme dhe të jashtme të lagështuesit për të parandaluar grumbullimin e pluhurit.

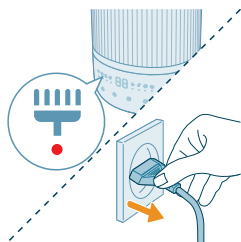

- 1 Fshijeni pluhurin me një leckë të butë të thatë nga trupi i lagështuesit.
- 2 Fikni pajisjen dhe hiqeni nga priza.

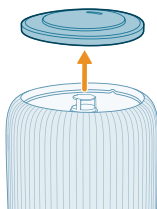

- 3 Hiqni kapakun e sipërm nga depozita.

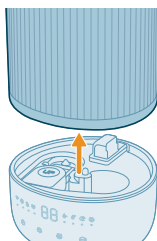

- 4 Hiqeni depozitën e ujit nga bazamenti.

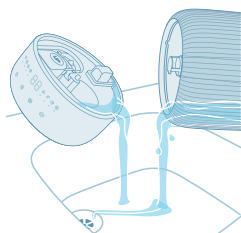

- 5 Derdhni ujë nga rezervuari dhe baza.

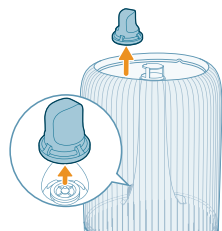

- 6 Hiqni filtrin e ujit nga depozita.

444 Shqip

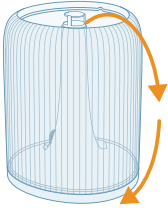

7 Kthejeni depozitën me kokë poshtë.

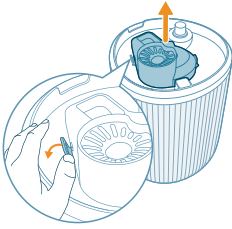

8 Hiqni zhurmëmbytësin nga fundi i depozitës.

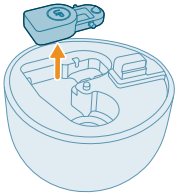

9 Hiqni pluskuesin nga dhoma e bazës.

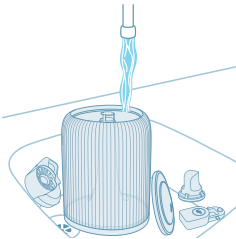

10 Shpëlajini me ujë depozitën, kapakun e sipërm, pluskuesin, zhurmëmbytësin dhe filtrin e ujit.

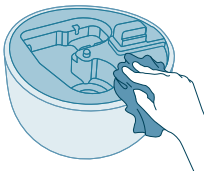

11 Fshijeni bazën për ta pastruar dhe tharë.

12 Vendoseni pluskuesin përsëri në dhomën e bazës.

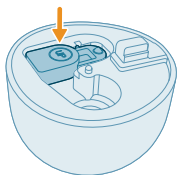

13 Vendoseni filtrin e ujit përsëri në deponitë.

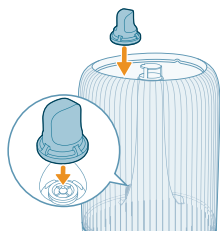

14 Vendoseni zhurmëmbytësin përsëri në fund të bazës.

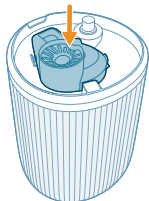

15 Rivendosni kapakun e sipërm.

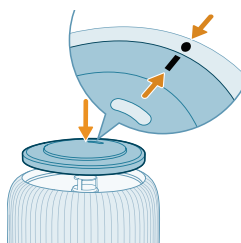

16 Riinstaloni deponitën në bazë.

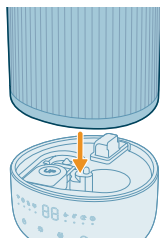

17 Vendorsni spinën në prizë.

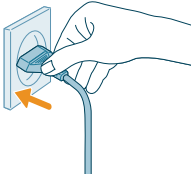

18 Shtypni e mbani butonin e dritës për 3 sekonda për të rivendosur kohën e pastrimit.



Pastrimi i vatës aromatike dhe i kutisë

Për aromaterapi efikase, aroma duhet të pastrohet gjithmonë përpara se të përdorni përzierje të re vaji esencial. Mos i përzieni përzierjet e vajrave esencialë.

1 Hiqeni kutinë e aromës duke e shtypur brenda dhe më pas duke e nxjerrë jashtë.

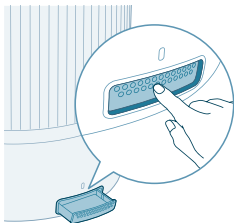

2 Hiqni vatën e aromës dhe shpëlajeni vatën dhe kutinë nën ujë të ngrohtë e të rrjedhshëm.

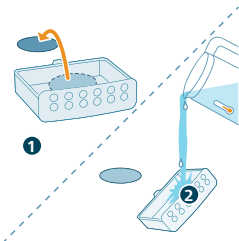

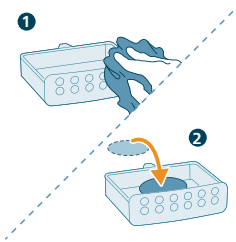

3 Thajeni me një leckë të pastër dhe vendoseni vatën përsëri në kutinë e aromës.

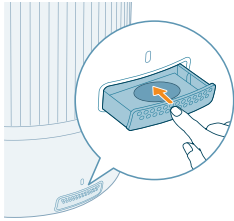

4 Vendoseni kutinë e aromës përsëri brenda lagështuesit të ajrit

Shënim: Mos derdhni lëngje pastrimi apo detergjentë në vatën apo kutinë e aromës.

Ndërrimi i vatës aromatike

Nëse vata aromatike deformohet ose dëmtohet pas larjes së përsëritur, mund të jetë e nevojshme të ndërrohet. Për të ruajtur rendimentin e lagështuesit të ajrit, përdorni vetëm vata aromatike zyrtare të Philips.

Vendruajtja

- 1 Fikni lagështuesin dhe hiqeni nga priza.
- 2 Pastroni lagështuesin (shih kapitullin "**Pastrimi dhe mirëmbajtja**").
- 3 Lërinë të gjitha pjesët të thahen plotësisht në ajër përpara se ta vendosni në ruajtje.
- 4 Ruajeni lagështuesin në një vend të freskët dhe të thatë.

Zgjidhja e problemeve

Ky kapitull përmbledh problemet më të shpeshta që mund të hasni me pajisjen. Nëse nuk keni mundësi ta zgjidhni problemin me informacionin e mëposhtëm, kontaktoni me qendrën e kujdesit për klientin në vendin tuaj.

Problemi	Zgjidhja e mundshme
Lagështuesi nuk punon.	Sigurohuni që lagështuesi të ketë ushqim elektrik.
	Sigurohuni që depozita të jetë e mbushur me ujë dhe të jetë vendosur siç duhet në bazë.
Nga dalja e vesës del pak ose aspak vesë.	Futeni spinën e lagështuesit në prizë dhe ndizeni.
	Mund të ketë arritur normën të synuar të lagësisë.

	Sigurohuni që depozita të jetë e mbushur me ujë dhe të vendoset siç duhet.
	Mund të ketë shumë ujë në bazë (mbi rikujtuesin MAX në bazë). Zbrazni dhomën e bazës. Rimbushni depozitën (jo dhomën e bazës) dhe vendoseni depozitën siç duhet mbi bazë.
	Sigurohuni që pjesa e poshtme e bazës të mos jetë e bllokuar. Lagështuesi nuk duhet të vendoset në tapet apo sipërfaqe të tjera që mund të bllokojnë bazën.
	Sigurohuni që gryka të mos jetë e bllokuar.
	Sigurohuni që tubi i vesës të mos jetë i bllokuar apo i zënë.
	Sigurohuni që lagështuesi të jetë në një sipërfaqe të sheshtë.
	Temperatura e ujit mund të jetë shumë e ulët. Kthejeni nivelin e vesës në cilësimin më të lartë dhe lëreni lagështuesin të funksionojë për pak kohë, pastaj rregullojeni në cilësimin e dëshiruar.
Nuk shoh ndryshim të nivelit të lagështisë.	Ambienti juaj mund të ketë shumë ventilim. Mbyllni dyert dhe dritaret.
	Përmasat e ambientit tuaj janë shumë të mëdha. Ky lagështues është i përshtatshëm për madhësi dhome $\leq 34m^2$.
	Kthejeni nivelin e vesës në një cilësim më të lartë.
	Kur përdoret në mjedis të thatë, lagështia do të thithet nga objektet përreth si muret dhe mobiliet, të cilat mund të zgjasin kohën e lagështimit.
	Pastrimi i lagështuesit (shihni kapitullin "Pastrimi dhe mirëmbajtja").
Lagështuesi ndalon edhe kur ndihem mjaft i thatë.	Depozita është bosh, rimbusheni me ujë.
	Niveli i lagështisë rreth produktit është arritur në cilësimin e synuar në modalitetin Auto, ai do të rifillojë automatikisht pasi niveli i lagështisë të jetë më i ulët se cilësimi i synuar.
	Pajisja jonë do të ndalojë së punuari kur niveli i lagështisë rreth produktit të jetë më i lartë se 70%, sepse mund të çojë në rritjen e myqeve të ndryshme kërpuhdore.
Ka pak pluhur të bardhë rreth lagështuesit.	Depozitimet e bardha quhen çmërs dhe përbëhen nga prania e mineraleve në ujë.
	Përdorni ujë të pastruar, të distiluar ose ujë me përmbajtje të ulët mineralesh për të parandaluar grumbullimin e çmërsit dhe shpërhapjen e mineraleve në ajër.

	Ju rekomandojmë përdorimin e fishekut zhgëlqerues për të mbrojtur lagështuesin nga çmërsi dhe për të parandaluar mbetjet e bardha në sipërfaqet në afërsi. Duhet ta zëvendësoni kur është e nevojshme.
Ka shumë lagështirë rreth lagështuesit.	Lagështia mund të jetë shumë e lartë. Kthejeni nivelin e vesës në një cilësim më të ulët.
Ka një erë të pakëndshme që del nga lagështuesi.	Herët e para që përdorni lagështuesin e ajrit, mund të lëshojë një erë plastike. Kjo është normale dhe do të zhduket plotësisht brenda pak ditësh.
	Pastroni lagështuesin (shihni kapitullin "Pastrimi dhe mirëmbajtja").
Funksioni im i aromës nuk punon mirë (shumë dobët apo fort).	Përdorni 2–3 pika nga vaji i duhur esencial.
	Vajrat e ndryshme esenciale mund të kenë intensitet të ndryshëm të perceptuar.
	Duhet pak kohë për të avulluar erën në të gjithë dhomën.
Ka rrjedhje nga depozita e ujit.	Sigurohuni që lagështuesi të mos tejmbushet me ujë.
	Sigurohuni që lagështuesi të jetë montuar/vendosur mirë çdo herë pasi ta pastroni ose pasi të hiqni depozitën për rimbushje.
	Sigurohuni që depozita e ujit të jetë vendosur mirë. Nëse problemi vijon, kontaktoni me qendrën e shërbimit të klientit për shtetin tuaj.
Nëse lagështuesi nuk përdoret për kohë të gjatë, si ta ruaj dhe ta ripërdor?	Kur lagështuesi nuk përdoret për një kohë të gjatë, mund të zhvillohen baktere dhe myk. Ndiqni hapat e mëposhtëm për ruajtjen dhe ripërdorimin.
	Pastrojeni tërësisht depozitën dhe bazën e ujit përpara se ta ruani.
Brenda lagështuesit zhvillohet myk.	Pastrojeni rregullisht depozitën dhe bazën e ujit.
Konfigurimi i Wi-Fi nuk përfundoi me sukses.	Sigurohuni që smartfoni juaj të jetë i lidhur me një rrjet Wi-Fi 2,4 GHz (shtëpie) në vend të një rrjeti Wi-Fi 5 GHz apo Wi-Fi publik. Për çiftim të suksesshëm, ju sugjerojmë të fikni internetin celular përpara se të filloni procesin e çiftimit.
	Sigurohuni të aktivizoni lejet e mëposhtme: "Location", "Storage", "Bluetooth" dhe "Local Network" në smartfon. Pas një konfigurimi të suksesshëm të Wi-Fi, mund t'i ndryshoni cilësimet e lejeve sipas dëshirës.
	Verifikoni që të keni futur fjalëkalimin e saktë të Wi-Fi. Fjalëkalimi bën dallim mes shkronjave të vogla dhe të mëdha dhe ka një kufi prej 63 gërmas. Nuk lejohen simbolet joshkronjore.

Sigurohuni që emri i rrjetit të Wi-Fi të shtëpisë të jetë i saktë. Emri i rrjetit bën dallim mes ë germave të mëdha e të vogla.

Nëse jeni duke përdorur VPN në smartfon, çaktivizojeni përpara se të filloni procesin e çiftimit.

Nëse rrugëzuesi juaj ka një listë bllokimi të konfiguruar për të bllokuar çiftimin, çaktivizojeni listën për të siguruar lidhje të suksesshme.

Sigurohuni që pajisja dhe smartfoni të jenë brenda 10 metrave nga rrugëzuesi.

Sigurohuni që aplikacioni të jetë përditësuar në versionin më të fundit.

Për të siguruar një lidhje të fortë Wi-Fi, shmangni vendosjen e pajisjes pranë pajisjeve të tjera elektronike, burimeve të forta të dritës apo stacioneve të sinjalit që mund të shkaktojnë ndërhyrje. Nëse keni probleme me lidhjen, largojeni pajisjen nga këto burime dhe përpiquni ta rilidhni me rrjetin Wi-Fi.

Shihni seksionin e ndihmës në aplikacion për këshilla më të plota dhe më të reja për zgjidhjen e problemeve.

Garancia dhe mbështetja

"Versuni" ofron një garanci dy vjeçare pas blerjes të këtij produkti. Garancia nuk është e vlefshme nëse një defekt shkaktohet për shkak të përdorimit të gabuar ose mosmirëmbajtjes. Garancia jonë nuk ndikon të drejtat tuaja ligjore si konsumator, sipas ligjit. Për më shumë informacion ose për të shfaqur garancinë, vizitoni faqen e internetit www.philips.com/support.

Porositja e pjesëve ose aksesorëve

Nëse ju duhet të ndërroni një pjesë ose nëse dëshironi të blini një pjesë shtesë, shkoni te shitësi i "Philips" ose vizitoni faqen e internetit www.philips.com/support.

Nëse keni probleme me marrjen e pjesëve, ju lutemi të kontaktoni me shërbimin e klientit të Philips për shtetin tuaj.

Pomembno

Pred uporabo aparata natančno preberite to knjižico s pomembnimi informacijami in jo shranite za poznejšo uporabo.

Prijazno vam svetujemo, da za zagotovitev optimalnega delovanja vdeleno programsko opremo aparata posodobite na najnovejšo različico. Nadgradnjo lahko izvedete z aplikacijo Air+.

Nevarnost

- Okoli aparata ne pršite z vnetljivimi snovmi, kot so insekticidi ali dišave.
- Aparata ne čistite z vodo, katero koli drugo tekočino ali (vnetljivim) čistilom. Če tega ne upoštevate, lahko pride do električnega udara in/ali požara.
- Voda v posodi za vodo ni primerna za pitje. Te vode ne pijte in z njo ne hranite živali ali zalivajte rastlin. Ko izpraznite posodo za vodo, vodo izlijte v odtok.

Opozorilo

- Vedite, da lahko visoka stopnja vlažnosti spodbudi rast bioloških organizmov v okolju.
- Ne dovolite, da bi območje okoli vlažilnika postalo vlažno ali mokro. Če pride do vlage, zmanjšajte količino vlage, ki jo oddaja vlažilnik. Če količine vlage, ki jo oddaja vlažilnik, ni mogoče zmanjšati, vlažilnik uporabljajte v intervalih. Ne dovolite, da bi vpojni materiali, kot so preproge, zavese, senčila in prti, postali vlažni.
- Ko aparat ni v uporabi, v posodi ne sme biti vode.
- Vlažilnik pred shranjevanjem izpraznite in očistite. Pred naslednjo uporabo vlažilnik očistite.
- Preden aparat priključite na električno omrežje, preverite, ali napetost, navedena na aparatu, ustreza napetosti lokalnega električnega omrežja.
- Poškodovan napajalni kabel sme zamenjati samo podjetje Philips, Philipsov pooblaščen servis ali ustrezno usposobljeno osebo, da se izognete nevarnosti.
- Aparata ne uporabljajte, če je poškodovan vtič, napajalni kabel ali sam aparat.
- Ta aparat lahko uporabljajo otroci od 8. leta starosti naprej in osebe z zmanjšanimi fizičnimi ali psihičnimi sposobnostmi ali s pomanjkljivimi izkušnjami in znanjem, če so prejele navodila glede varne uporabe aparata ali jih pri uporabi nadzoruje odgovorna oseba, ki jih opozori na morebitne nevarnosti. Otroci naj se ne igrajo z aparatom. Otroci aparata ne smejo čistiti in vzdrževati brez nadzora.
- V vodi ali v okolju, kjer se aparat uporablja ali shranjuje, so morda prisotni mikroorganizmi, ki lahko v posodi za vodo rastejo in se prenašajo v zrak ter povzročajo resna zdravstvena tveganja, če se voda ne obnavlja in posoda ni pravilno očiščena vsake 3 dni.
- Standardni vmesnik Wi-Fi na osnovi standarda 802.11b/g/n/ax pri 2,4 GHz z največjo izhodno močjo 64 mW EIRP.
- Različica povezave Bluetooth 5.2 (LE) pri frekvenci 2,4 GHz, z izhodno močjo RF, manjšo od 10 mW EIRP.

Previdno

- Aparat je namenjen samo za domačo uporabo ob normalnih pogojih delovanja.
- Aparat vedno postavite in uporabljajte na suhi, trdni, ravni in vodoravni podlagi.
- Na aparat ne postavljajte predmetov. Na aparatu ne smete sedeti ali stati.
- Aparata ne uporabljajte v bližini plinskih aparatov, ogrevalnih naprav ali kaminov.
- Aparata ne postavljajte neposredno pod klimatsko napravo, da preprečite kapljanje kondenzata na aparat.
- Aparata ne uporabljajte, če ste uporabili dimno sredstvo proti mrčesu ali ob prisotnosti ostankov olja, gorečih kamil ali kemičnih hlapov.
- Aparata ne uporabljajte v vlažnem okolju ali v okolju z visoko temperaturo, na primer v kopalnici, na stranišču, v kuhinji ali prostoru z velikimi spremembami temperature.
- Podstavka vlažilnika, napajalnega kabla ali vtiča ne potaplajte v vodo.
- Vsak tretji dan izpraznite posodo za vodo in jo ponovno napolnite. Pred ponovnim polnjenjem posodo očistite s svežo vodo iz pipe. Odstranite vodni kamen, usedline ali film, ki je nastal na straneh posode za vodo ali na notranjih površinah, in vse površine do suhega obrišite.
- Ko želite aparat prestaviti, očistite ali izvesti vzdrževalna dela, ga izklopite iz električnega omrežja.
- V posodo za vodo lahko nalivate samo vodo. V vodo ne dodajajte eteričnih olj ali kemičnih snovi.
- Uporabljajte prečiščeno, destilirano vodo ali vodo z nizko vsebnostjo mineralov, da preprečite nabiranje vodnega kamna in razprševanje mineralov v zrak. Ne uporabljajte vroče vode.
- Vode ne nalivajte v nobeno odprtino, razen v posodo za vodo.
- Ko je vlažilnik zraka vklopljen, ne pokrivajte šob. Meglico usmerite stran od sten, pohištva, posteljnine in naprav.
- Pred premikanjem vlažilnika zraka s podstavka odstranite posodo za vodo.
- Izdelka nikoli ne perite v pralnem ali pomivalnem stroju. To bi ga uničilo.
- Med delovanjem vlažilnika posode za vodo ne odstranjujte s podstavka in se nikoli ne dotikajte vodnih kanalov ali katerih koli sestavnih delov v posodi.
- Eterična olja niso priložena izdelku. Po potrebi kupite in uporabite eterična olja.
- Preden nakapljate eterično olje v predalček za aromo, se prepričajte, da je izdelek odklopljen iz električnega napajanja.
- V predalčku za aromo uporabljajte samo eterična olja.
- Pred uporabo eteričnega olja preberite in upoštevajte njegova navodila za varnost in uporabo.
- Preverite, ali je med sestavinami eteričnega olja kakšna, na katero ste alergični, in olja po potrebi ne uporabljajte.
- Pred uporabo eteričnega olja v bližini dojenčkov, nosečnic in žensk v obdobju dojenja ali če imate težave z dihanjem, se posvetujte z zdravnikom in upoštevajte njegov nasvet.
- Če med uporabo eteričnega olja začutite slabost, draženje ali nelagodje, ga nehajte uporabljati.



Elektromagnetna polja (EMF)

Ta aparat ustreza veljavnim standardom in predpisom glede izpostavljenosti elektromagnetnim poljem.

Recikliranje



Ta simbol pomeni, da izdelka ne smete odlagati skupaj z običajnimi gospodinjstvi odpadki (2012/19/EU).

Upoštevajte državne predpise za ločeno zbiranje električnih in elektronskih izdelkov. S pravilnim odlaganjem pripomorete k preprečevanju negativnih vplivov na okolje in zdravje ljudi.

Poenostavljena izjava EU o skladnosti

DAP B.V. potrjuje, da je tip radijske opreme HU1509/HU1510 skladen z Direktivo 2014/53/EU. Celotno besedilo izjave EU o skladnosti je na voljo na naslednjem spletnem naslovu: www.philips.com.

Vaš vlažilnik

Pregled izdelka

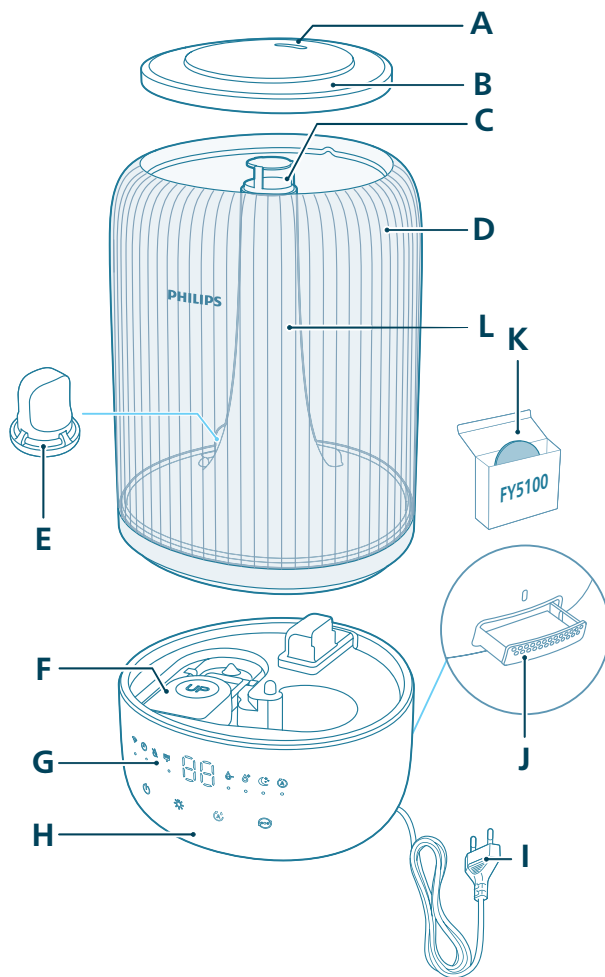

A Šoba

B Pokrov posode za vodo

C Izpust pršenja

D Posoda za vodo

G Nadzorna plošča

H Podstavek

K Omrežni vtič

J Predalček za aromo

E	Vodni filter	K	Aromatične blazinice (FY5100)
F	Plavajoča enota	L	Cev za pršenje

Pregled gumbov



Upravljalni gumbi:

	Gumb za vklop/izklop		Gumb za funkcijo osvetlitve
	Gumb za nastavitev vlažnosti		Stikalo za izbiro načina

Pridržite gumb na aparatu za 3 sekunde:

	Ponastavitev čiščenja		Ponastavitev povezave Wi-Fi
--	-----------------------	--	-----------------------------

Zaslonska plošča:

	Samodejni način		Način mirovanja
	Indikator povezave Wi-Fi		Način srednje hitrosti
	Način velike hitrosti		Opozorilo za čiščenje vlažilnika
	Indikator za dolivanje vode		Indikatorska lučka časovnika (na voljo v aplikaciji)

Kako začeti

Prva uporaba

Opomba:

Pred prvo uporabo odstranite vso embalažo.

Posodo za vodo snemite s podstavka in odstranite vse lepilne trakove.

Vse dele pred prvo uporabo temeljito splaknite.

Vlažilnik postavite na stabilno, ravno in vodoodporno površino, ki mora biti od sten oddaljena vsaj 30 cm.

Pršenje usmerite proč od sten, pohištva in drugih naprav.

1 Prepričajte se, da je plovec dobro nameščen.

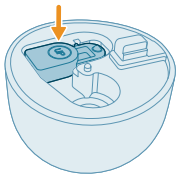

2 Odstranite zgornji pokrov s posode za vodo.

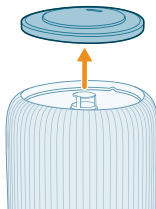

3 Prepričajte se, da je vodni filter pravilno nameščen.

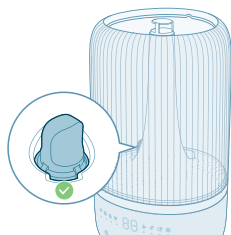

4 Posodo za vodo napolnite z vodo. Ne polnite z vročo vodo.

Opomba:

Uporabljajte prečiščeno, destilirano vodo ali vodo z nizko vsebnostjo mineralov, da preprečite nabiranje vodnega kamna in razprševanje mineralov v zrak.



- Pri polnjenju z vodo ne presežite oznake za nivo vode.





- Vode ne vlivajte skozi ultrazvočni izpust pršenja.



- Vode ne vlivajte neposredno v podstavek.

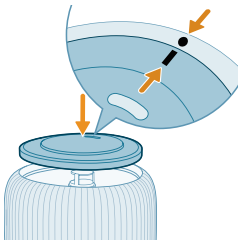

- 5 Zgornji pokrov ponovno namestite na posodo z vodo.

Uporaba funkcije arome

Opombe:

Eterična olja niso priložena izdelku. Po potrebi kupite in uporabite priporočena eterična olja.

Pred uporabo funkcije arome pozorno preberite uporabniški priročnik eteričnih olj.

Preden nakapljate eterično olje v predalček za aromo, se prepričajte, da je izdelek odklopljen iz električnega napajanja.

Ne uporabljajte snovi, ki niso eterična olja.

Pred uporabo eteričnega olja preberite in upoštevajte njegova navodila za varnost in uporabo.

Preverite, ali je med sestavinami eteričnega olja kakšna, na katero ste alergični, in olja po potrebi ne uporabljajte.

Pred uporabo eteričnih olj v bližini dojenčkov, nosečnic in žensk v obdobju dojenja ali če imate težave z dihanjem, se posvetujte z zdravnikom in upoštevajte njegov nasvet.

Če med uporabo eteričnega olja začutite draženje ali nelagodje, ga nehajte uporabljati.

Funkcije arome z eteričnimi olji ne uporabljajte za dojenčke, nosečnice in ženske v obdobju dojenja.

Eterična olja dodajajte samo neposredno na blazinico za aromo. Eteričnih olj ne dodajajte v druge dele, sicer se bodo poškodovali.

1 Pritisnite predalček za aromo, da se samodejno odpre.

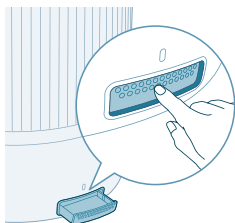

2 Na priloženo blazinico za aromo kapnite 2–3 kapljice eteričnega olja.

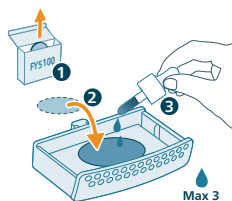

3 Predalček za aromo potisnite nazaj v aparat.

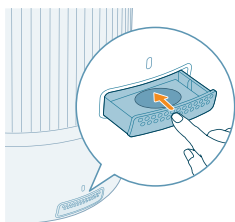

Razlaga indikatorja povezave Wi-Fi

Stanje ikone povezave Wi-Fi

Utripa oranžno

Stanje povezave Wi-Fi

Povezava s pametnim telefonom

Sveti oranžno	Povezava s pametnim telefonom
Utripa belo	Vzpostavljanje povezave s strežnikom
Sveti belo	Povezava s strežnikom
Izklopljeno	Onemogočena povezava Wi-Fi ali izklopljeni indikatorji naprave

Povezava Wi-Fi



Prva vzpostavitev povezave Wi-Fi

1 Prenesite in namestite Philipsovo aplikacijo "Air+" iz trgovine App Store ali Google Play.



2 Priključite vtič vlažilnika v električno vtičnico in pritisnite gumb za vklop, da vklopite vlažilnik.

- Indikator povezave Wi-Fi  prvič utripa oranžno.

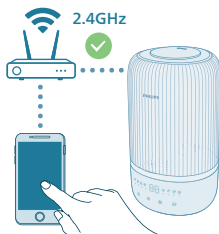

3 Preverite, ali je pametni telefon ali tablični računalnik povezan v omrežje Wi-Fi.

Opomba:

Omogočite funkcijo Bluetooth v pametnem telefonu, da zagotovite nemoteno seznanjanje.

Vaš pametni telefon naj bo povezan z omrežjem Wi-Fi z 2,4 GHz (doma) in ne z omrežjem Wi-Fi z 5 GHz ali javnim omrežjem Wi-Fi. Priporočamo, da za zagotavljanje uspešnega seznanjanja, pred samim začetkom postopka seznanjanja izklopite mobilne podatke.

4 Zaženite Philipsovo aplikacijo "Air+" in kliknite "Add a device" (Dodaj napravo) ali pritisnite gumb "+" na zaslону. Za povezavo čistilnika zraka z omrežjem sledite navodilom na zaslону.

- Po uspešni povezavi indikator povezave Wi-Fi ostane obarvan belo.



Opomba:

To navodilo velja le za prvo nastavev vlažilnika. Če se je omrežje spremenilo, je potrebna ponovna nastavev.

Če želite s pametnim telefonom ali tabličnim računalnikom povezati več kot en vlažilnik, lahko vlažilnik dodate v aplikaciji v dodatnih pametnih telefonih brez ponastavitve povezave Wi-Fi v aparatu.

Pametni telefon oz. tablični računalnik in vlažilnik ne smeta biti več kot 10 m narazen in med njima ne sme biti nobenih ovir.

Ponastavitev povezave Wi-Fi

1 Priključite vtič vlažilnika v električno vtičnico in pritisnite gumb , da vlažilnik vklopite.

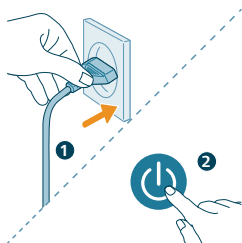

2 Hkrati za 3 sekunde pridržite gumb , da zaslišite pisk.

- Vlažilnik preklopi v način seznanjanja.
- Indikator povezave Wi-Fi  utripa oranžno.

3 Sledite korakom 3–4 v razdelku "Prva vzpostavitev povezave Wi-Fi".



Uporaba vlažilnika

Razlaga indikatorja vlažnosti

Relativna vlažnost predstavlja količino vodne pare v ozračju. Indikator vlaženja ima štiri stopnje stanja:

Indikator vlažnosti je v treh barvah:

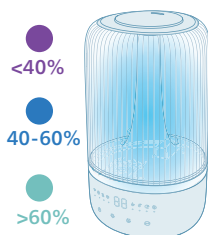

Barva indikatorja vlažnosti	Trenutna vlažnost	Kaj to pomeni?
Vijolična	< 40 %	Sušenje

Modra	40–60 %	Udobna vlažnost
Zelena	> 60 %	Prevelika vlažnost

Opomba: privzeta ciljna vlažnost je 50 % relativne vlažnosti, zeleno ciljno vlažnost lahko nastavite tako, da pritisnete gumb za nastavev vlažnosti.

Nivo vode

Ko v posodi za vodo ni dovolj vode, indikator za dolivanje vode zasveti in vlažilnik neha delovati. Ponovno se zažene, ko napolnite posodo za vodo.

Dolivanje vode

Opomba:

Vsak tretji dan izpraznite posodo za vodo in jo ponovno napolnite.

Pri polnjenju z vodo ne presežite najvišjega dovoljenega nivoja vode.

Posode za vodo med premikanjem ne tresite, sicer lahko začne voda puščati.

Pri polnjenju z vodo upoštevajte korake v razdelku "Prva uporaba".

Vklop in izklop

Opomba:

Za optimalno vlaženje zraka zaprite vrata in okna.

Pazite, da zaves ne približate dovodu ali odvodu zraka.

Vlažilnik je predviden za delovanje pri temperaturi okolja: 5–40 °C.

1 Vtič vlažilnika vključite v omrežno vtičnico.

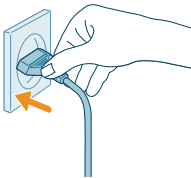



- 2** Vlažilnik vklopite s pritiskom gumba za vklop.
- Vlažilnik piska.
 - Indikator vlažnosti zasveti v barvi, ki ustreza stopnji vlažnosti v okolici.
 - Vlažilnik deluje v srednjem načinu, na zaslonu pa je prikazana trenutna stopnja vlažnosti.



- 3** Znova pritisnite gumb za vklop, da izklopite vlažilnik.

Opomba: če vlažilnik po IZKLOPU ostane priključen v električno vtičnico, ob ponovnem VKLOPU deluje s prejšnjimi nastavitvami.

Nastavitev smeri pršenja

Šobo obrnite v želeno smer pršenja.

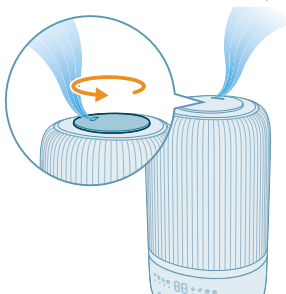

Spreminjanje nastavitve načina

Z gumbom za izbiro načina lahko izbirate med **samodejnim načinom**, načinom **srednje hitrosti**, **turbo načinom** in **načinom mirovanja**.

Samodejni način (A): vlažilnik samodejno prilagaja raven pršenja glede na vlažnost zraka v prostoru.

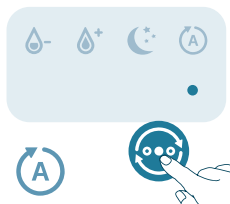

Način mirovanja (☾): vlažilnik na nizki ravni pršenja deluje tiho. Po 3 sekundah se izklopi osvetlitev zaslona.



Način srednje hitrosti (☼): vlažilnik deluje na srednji ravni pršenja.

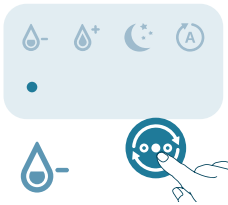

Način velike hitrosti (☀): vlažilnik deluje na najvišji ravni pršenja.

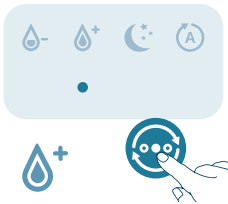

Nastavitev stopnje vlažnosti

Opomba:

Privzeta stopnja vlažnosti je 50 % relativne vlažnosti.

Raven pršenja je mogoče prilagajati samo v samodejnem načinu delovanja.

Vlažilnik bo samodejno preklopil v samodejni način, ko boste v drugih načinih nastavili ciljno stopnjo vlažnosti.

Z gumbom za nastavitev vlažnosti lahko izberete 40 %, 50 %, 60 % ali 70 % in tako prilagodite stopnjo vlažnosti.

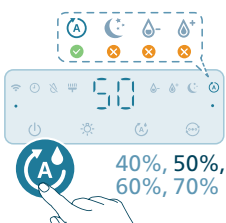

Uporaba funkcije osvetlitve

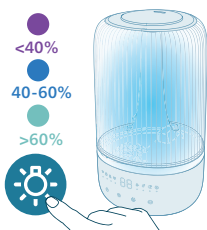

S pritiskom gumba lahko vklopite indikator vlažnosti, zatemnite ali izklopite vse indikatorje in nadzorno ploščo.

- Vlažilnik bo privzeto prižgal indikator vlažnosti.

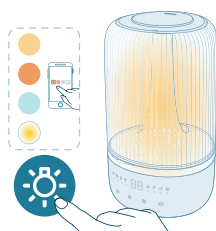

- Če želite preklopiti v način za prostorsko osvetlitev, lahko pritisnete gumb za funkcijo osvetlitve. Svetlost in barvo lahko nastavite v aplikaciji Air+.

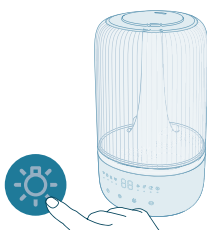

Lahko tudi pritisnete gumb funkcije za osvetlitev, če želite izklopiti vse indikatorje in nadzorno ploščo. Najprej vklopite ploščo tako, da pritisnete kateri koli gumb, in nato v 3 sekundah znova pritisnete gumb za luč, da nastavite način osvetlitve.

Čiščenje in vzdrževanje

Opomba:

Aparat pred čiščenjem izključite iz električnega omrežja.

Aparata ne potaplajte v vodo ali drugo tekočino.

Vode ne nalivajte skozi dovode in odvode zraka.

Delov aparatov ne čistite z jedkimi, agresivnimi ali vnetljivimi čistili, kot sta belilo ali alkohol.

Čiščenje vlažilnika

Vlažilnik očistite, ko se vklopi opozorilo za čiščenje ali na tri dni.

Redno čistite notranjost in zunanost vlažilnika, da se tam ne začne nabirati prah.

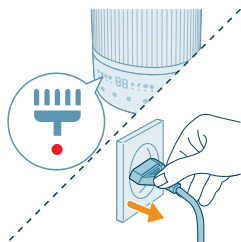

- 1 Prah z ohišja vlažilnika obrišite z mehko in suho krpo.
- 2 Aparat izklopite in izključite iz električne vtičnice.

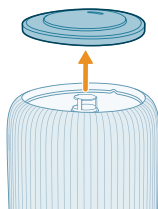

- 3 Odstranite zgornji pokrov s posode za vodo.

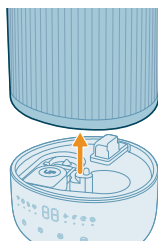

- 4 Posodo za vodo odstranite iz podstavka.

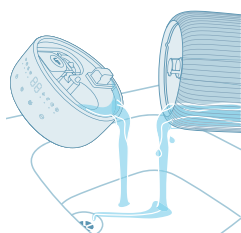

- 5 Izlijte vodo iz posode za vodo in podstavka.

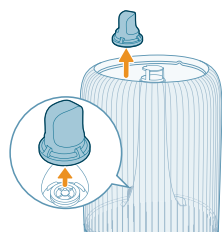

- 6 Iz posode za vodo odstranite vodni filter.

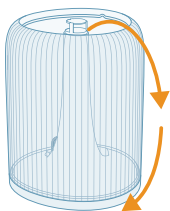

7 Posodo za vodo obrnite okoli.

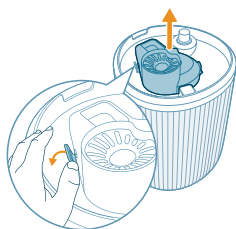

8 Z dna posode za vodo odstranite glušnik.

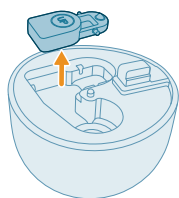

9 Odstranite plovec iz prekata podstavka.

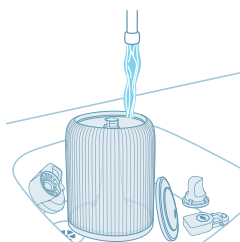

10 Posodo za vodo, zgornji pokrov, plovec, glušnik in vodni filter splaknite z vodo.

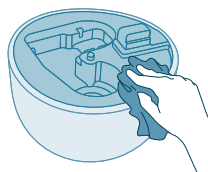

11 Podstavek obrišite do čistega in suhega.

12 Plovec ponovno vstavite v prekat podstavka.

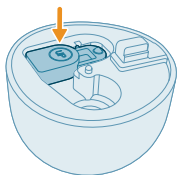

13 Vodni filter vstavite nazaj v posodo za vodo.

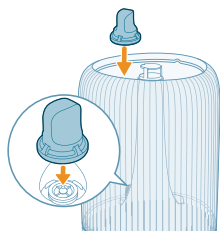

14 Glušnik ponovno vstavite na dno podstavka.

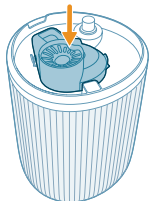

15 Znova pritrdite zgornji pokrov.

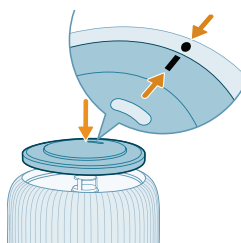

16 Posodo za vodo namestite na podstavek.

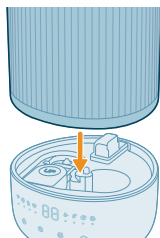

17 Vtič vključite v vtičnico.

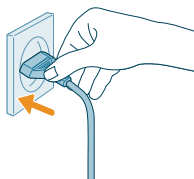

18 Za 3 sekunde pridržite gumb za luč, da ponastavite čas čiščenja.

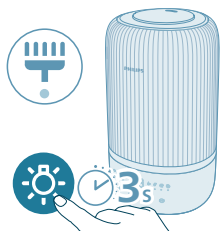

Čiščenje aromatične blazinice in predalčka

Za učinkovito aromaterapijo morate aromatično blazinico vedno očistiti, preden uporabite drugo mešanico eteričnih olj. Ne mešajte mešanic eteričnih olj.

1 Predalček za aromo odstranite tako, da ga najprej potisnete navznoter in nato izvlečete.

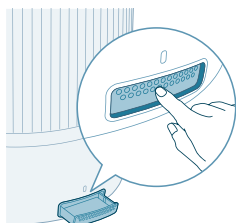

2 Aromatično blazinico odstranite ter jo skupaj s predalčkom za aromo sperite pod toplo tekočo vodo.

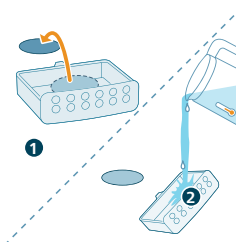

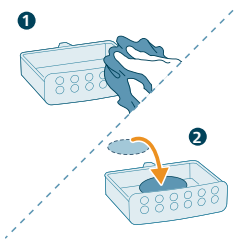

3 Osušite s čisto krpo in blazinico namestite nazaj v predalček za aromo.

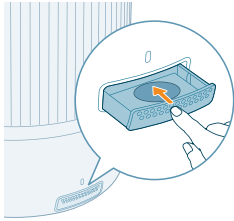

4 Predalček za aromo namestite nazaj v vlažilnik.

Opomba: na aromatično blazinico ali v predalček za aromo na nalivajte tekočih čistilnih sredstev ali detergentov.

Menjava aromatične blazinice

Če aromatična blazinica po več pranjih spremeni obliko ali se poškoduje, jo morate zamenjati. Če želite ohraniti zmogljivost vlažilnika, uporabljajte samo originalne aromatične blazinice znamke Philips.

Shranjevanje

- 1 Vlažilnik izklopite in izključite iz električne vtičnice.
- 2 Očistite vlažilnik (glejte poglavje "**Čiščenje in vzdrževanje**").
- 3 Vse dele temeljito posušite na zraku, preden jih shranite.
- 4 Vlažilnik shranite na čisto in suho mesto.

Odpravljanje težav

To poglavje vsebuje povzetek najpogostejših težav, ki se lahko pojavijo pri uporabi aparata. Če težav s temi nasveti ne morete odpraviti, se obrnite na center za pomoč uporabnikom v svoji državi.

Težava	Možna rešitev
Vlažilnik ne deluje.	Preverite, ali je vlažilnik priključen na napajanje.
	Prepričajte se, da je posoda z vodo napolnjena z vodo in pravilno nameščena na podstavek.
Iz izpusta izhaja malo ali nič pršenja.	Vtič vlažilnika vključite v omrežno vtičnico in vklopite vlažilnik.
	Morda je dosežena vaša ciljna stopnja vlažnosti.
	Preverite, ali je posoda za vodo napolnjena z vodo in pravilno nameščena.

	Morda je v podstavku preveč vode (nad oznako MAX na podstavku). Izpraznite prekat podstavka. Ponovno napolnite posodo za vodo (ne prekat podstavka) in jo pravilno namestite na podstavek.
	Prepričajte se, da dno podstavka ni zamašeno. Vlažilnika ne postavljajte na preproge ali druge površine, ki lahko zamašijo podstavek.
	Prepričajte se, da šoba ni zamašena.
	Prepričajte se, da cev za pršenje ni zamašena.
	Prepričajte se, da je vlažilnik postavljen na vodoravno površino.
	Temperatura vode je morda prenizka. Pršenje nastavite na največjo raven in počakajte, da vlažilnik nekaj časa deluje. Nato ga nastavite na zeleno nastavitvev.
Ne opazim spremembe v stopnji vlažnosti.	Prostor morda preveč prezračujete. Zaprite vrata in okna.
	Prostor je prevelik. Vlažilnik je primeren za prostore velikosti $\leq 34 \text{ m}^2$.
	Stopnjo pršenja nastavite na najvišjo nastavitvev.
	Pri uporabi vlažilnika v suhem okolju vlago absorbirajo bližnji predmeti, kot so stene in pohištvo, kar lahko podaljša čas vlaženja.
	Čiščenje vlažilnika (glejte poglavje "Čiščenje in vzdrževanje").
Vlažilnik se ustavi, čeprav se mi zdi zrak suh.	Zbiralnik za vodo je prazen. Dolijte vodo.
	Stopnja vlažnosti okoli izdelka je bila dosežena v skladu s ciljno nastavitvijo v samodejnem načinu. Vlažilnik se bo samodejno znova zagnal, ko bo stopnja vlažnosti nižja od ciljne nastavitve.
	Aparat bo prenehal delovati, ko je stopnja vlažnosti okoli izdelka višja od 70 %, saj lahko vodi k razvoju raznolike plesni.
Okoli vlažilnika je bel prah.	Bele usedline so vodni kamen, tj. minerali iz vode.
	Uporabljajte prečiščeno, destilirano vodo ali vodo z nizko vsebnostjo mineralov, da preprečite nabiranje vodnega kamna in razprševanje mineralov v zrak.
	Priporočamo uporabo vložka proti vodnemu kamnu, ki vlažilnik zaščiti pred vodnim kamnom in preprečuje bele sledi na bližnjih površinah. Ko je potrebno, ga morate zamenjati.
Okoli vlažilnika je premokro.	Vlažnost je morda prevelika. Stopnjo pršenja nastavite na nižjo nastavitvev.
Vlažilnik oddaja neprijeten vonj.	Pri prvih nekaj uporabah lahko iz vlažilnika prihaja vonj po plastiki. To je običajno in bo v nekaj dneh povsem izginilo.

	Očistite vlažilnik (glejte poglavje "Čiščenje in vzdrževanje").
Funkcija za aromo je deluje dobro (prešibko ali premočno).	Uporabite 2–3 kapljice eteričnega olja.
	Različna eterična olja imajo različne intenzitete.
	Potrebuje nekaj časa, da vonj izhlapi v celotno sobo.
Posoda za vodo pušča.	Preverite, ali je v posodi za vodo preveč vode.
	Po vsakem čiščenju ali odstranitvi posode za vodo zaradi polnjenja poskrbite, da je vlažilnik dobro nameščen/priključen.
	Preverite, ali je posoda za vodo nameščena pravilno. Če težave ne odpravite, se obrnite na center za pomoč uporabnikom v svoji državi.
Kako naj vlažilnik shranim in ponovno uporabim, če ga ne bom uporabljal dlje časa?	Kadar vlažilnika ne uporabljate dlje časa, se lahko razvijejo bakterije in plesen. Sledite spodnjim korakom za shranjevanje in ponovno uporabo.
	Posodo za vodo in podstavek temeljito očistite, preden ju shranite.
V vlažilniku se lahko razvije plesen.	Posodo za vodo in podstavek redno čistite.
Povezava Wi-Fi ni uspešno vzpostavljena.	Vaš pametni telefon naj bo povezan z omrežjem Wi-Fi z 2,4 GHz (doma) in ne z omrežjem Wi-Fi z 5 GHz ali javnim omrežjem Wi-Fi. Priporočamo, da za zagotavljanje uspešnega seznanjanja, pred samim začetkom postopka seznanjanja izklopite mobilne podatke.
	Omogočiti morate naslednja dovoljenja: "Lokacija", "Shranjevanje", "Bluetooth" in "Lokalno omrežje" v vašem pametnem telefonu. Po uspešni vzpostavitvi povezave Wi-Fi lahko nastavitve za dovoljenja poljubno spreminjate.
	Prepričajte se, da ste vnesli pravilno geslo za Wi-Fi. Geslo razlikuje med velikimi in malimi črkami ter je omejeno na 63 znakov. Posebni simboli niso dovoljeni.
	Prepričajte se, da je ime vašega domačega omrežja Wi-Fi pravilno. Ime omrežja razlikuje med velikimi in malimi črkami.
	Če v pametnem telefonu uporabljate VPN, ga pred pričetkom postopka seznanjanja izklopite.
	Če je v usmerjevalniku nastavljen seznam dovoljenih za blokiranje seznanjanja, ga za uspešno vzpostavljanje povezave onemogočite.
	Poskrbite, da sta aparat in pametni telefon od usmerjevalnika oddaljena največ 10 metrov.
	Aplikacija mora biti posodobljena na najnovejšo različico.

Za dobro povezavo Wi-Fi poskrbite tako, da svojega aparata ne polagate v bližino drugih elektronskih aparatov, močnih svetlobnih virov ali postaj, ki oddajajo signale, saj lahko to povzroči motnje. Če prihaja do težav s povezljivostjo, aparat odmaknite od teh virov in poskusite ponovno vzpostaviti povezavo z omrežjem Wi-Fi.

Za podrobnejše in najnovejše nasvete za odpravljanje težav glejte razdelek s pomočjo v aplikaciji.

Jamstvo in podpora

Versuni daje dveletno jamstvo za ta izdelek (po nakupu). Ta garancija ni veljavna, če je vzrok za napako nepravilna uporaba ali nezadostno vzdrževanje. Naše jamstvo ne vpliva na vaše zakonite pravice potrošnika. Če potrebujete več informacij ali želite uveljaviti jamstvo, obiščite naše spletno mesto

www.philips.com/support.

Naročanje delov ali dodatne opreme

Če želite zamenjati del ali kupiti dodaten del, se obrnite na prodajalca Philipsovih izdelkov ali obiščite spletno stran **www.philips.com/support**.

V primeru težav pri nabavi delov se obrnite na Philipsov center za pomoč uporabnikom v svoji državi.

Dôležité

Pred použitím zariadenia si pozorne prečítajte túto brožúru s dôležitými informáciami a uschovajte si ju na neskoršie použitie.

Na zaistenie najlepšieho výkonu sa uistite, že je firmvér zariadenia aktualizovaný na najnovšiu verziu. Túto aktualizáciu môžete vykonať prostredníctvom aplikácie Air+.

Nebezpečenstvo

- V blízkosti zariadenia nestriekajte žiadne horľavé látky, ako napríklad insekticídy či voňavky.
- Zariadenie nečistite vodou, akoukoľvek inou kvapalinou ani (horľavým) čistiacim prostriedkom. Predídete tak zásahu elektrickým prúdom alebo nebezpečenstvu požiaru.
- Voda v nádobe na vodu nie je vhodná na pitie. Túto vodu nekonzumujte a nepoužívajte ju na kŕmenie zvierat ani na zavlažovanie rastlín. Po vyprázdnení nádoby na vodu vylejte vodu do odpadu.

Varovanie

- Upozorňujeme, že vysoká úroveň vlhkosti môže podporiť rast biologických organizmov v okolí.
- Dbajte na to, aby oblasť okolo zvlhčovača nebola vlhká ani mokrá. V prípade výskytu vlhkosti znížte výkon zvlhčovača. Ak nie je možné znížiť výstupný objem zvlhčovača, zvlhčovač používajte s prestávkami. Nenechajte navlhnúť absorpčné materiály, ako sú koberce, záclony, poťahy alebo obrusy.
- Nikdy nenechávajte vodu v zásobníku, keď sa zariadenie nepoužíva.
- Pred skladovaním zvlhčovač vzduchu vyprázdnite a vyčistite. Zvlhčovač vzduchu očistite pred ďalším použitím.
- Pred pripojením spotrebiča skontrolujte, či sa napätie uvedené na spotrebiči zhoduje s napätím v miestnej sieti.
- Poškodený napájací kábel smie vymeniť výlučne personál spoločnosti Philips, servisné stredisko autorizované spoločnosťou Philips alebo osoba s podobnou kvalifikáciou, aby nedošlo k nebezpečnej situácii.
- Ak je poškodená zástrčka, sieťový kábel alebo samotné zariadenie, nepoužívajte ho.
- Toto zariadenie môžu používať deti od 8 rokov a osoby, ktoré majú obmedzené telesné, zmyslové alebo mentálne schopnosti alebo nemajú dostatok skúseností a znalostí, pokiaľ sú pod dozorom alebo im bolo vysvetlené bezpečné používanie tohto zariadenia a za predpokladu, že rozumejú príslušným rizikám. Deti sa s týmto zariadením nesmú hrať. Deti bez dozoru nesmú čistiť ani vykonávať údržbu tohto zariadenia.
- Mikroorganizmy, ktoré sa môžu nachádzať vo vode alebo v prostredí, kde sa spotrebič používa alebo skladuje, môžu rásť v zásobníku na vodu a byť roznášané do vzduchu, čo spôsobuje veľmi vážne zdravotné riziká, ak sa voda nevymieňa a zásobník sa každé 3 dni riadne nevyčistí.
- Štandardné rozhranie Wi-Fi založené na štandarde 802.11b/g/n vo frekvenčnom pásme 2,4 GHz s maximálnym výstupným výkonom 64 mW EIRP.

- Verzia Bluetooth 5.2 (LE) vo frekvenčnom pásme 2,4 GHz s výstupom RF menej ako 10 mW EIRP.

Upozornenie

- Zariadenie je určené len na použitie v domácnosti za bežných podmienok.
- Zariadenie vždy umiestnite a používajte na suchom, stabilnom, rovnom a vodorovnom povrchu.
- Na zariadenie nič nepokladajte, nestojte na ňom ani si naň nesadajte.
- Zariadenie nepoužívajte v blízkosti plynových zariadení, ohrevných zariadení alebo krbov.
- Zariadenie neumiestňujte priamo pod klimatizáciu, aby ste zabránili kvapkaniu kondenzátu na zariadenie.
- Zariadenie nepoužívajte, ak ste použili dymový typ interiérových repelentov proti hmyzu, ani na miestach so zvyškami oleja, horiacim kadidlom alebo chemickými výparmi.
- Zariadenie nepoužívajte vo vlhkom prostredí alebo v prostredí s vysokými okolitými teplotami, ako napríklad v kúpeľni, na toalete alebo v kuchyni, či v miestnosti so značnými výkyvmi teploty.
- Základňu zvlhčovača, napájací kábel ani zástrčku neponárajte do vody.
- Každý tretí deň vyprázdňte nádobu na vodu a naplňte ju čistou vodou. Pred opätovným naplnením ju vyčistite čerstvou vodou z vodovodu. Odstráňte vodný kameň, usadeniny alebo film, ktorý sa vytvoril na stenách nádoby na vodu alebo na vnútorných povrchoch, a všetky povrchy utrite do sucha.
- Zariadenie vždy odpojte zo zásuvky, keď ho chcete presunúť, naplniť vodou, vyčistiť alebo vykonať údržbu.
- Do nádoby na vodu nenalievajte iné látky okrem vody. Do vody nepridávajte esenciálne oleje ani chemické látky.
- Používajte čistenú, destilovanú vodu alebo vodu s nízkym obsahom minerálov, aby ste zabránili usadzovaniu vodného kameňa a rozptylovaniu minerálov do vzduchu. Nepoužívajte horúcu vodu.
- Nelejte vodu do žiadnych otvorov okrem nádoby na vodu.
- Nezakrývajte trysky, keď je zvlhčovač vzduchu zapnutý. Hmla by mala smerovať mimo od stien, nábytku, posteľnej bielizne a spotrebičov.
- Pred premiestnením zvlhčovača vyberte nádobu na vodu zo základne.
- Výrobok nikdy nekladajte do práčky alebo umývačky riadu. V dôsledku toho by sa zničil.
- Počas prevádzky zvlhčovača nevyberajte nádobu na vodu zo základne a nikdy sa nedotýkajte vodovodných potrubí alebo akýchkoľvek súčastí vo vnútri nádoby.
- Esenciálne oleje nie sú súčasťou produktu. V prípade potreby si kúpte a používajte esenciálne oleje.
- Pred nakvapkaním aromatického oleja do aromatickej nádoby sa uistite, že je výrobok odpojený.
- Nepoužívajte v aromatickej nádobe iné látky ako esenciálne oleje.
 - Pred použitím si pozorne prečítajte a dodržiavajte bezpečnostné pokyny a pokyny na používanie esenciálneho oleja.
 - Skontrolujte informácie o zložkách esenciálneho oleja, porovnajte ich so svojimi známymi alergiami a v prípade potreby ich prestaňte používať.



- • Pred použitím esenciálneho oleja pre dojčatá, tehotné ženy alebo ženy v období laktácie alebo ak máte respiračné problémy, poraďte sa s lekárom a dodržujte jeho odporúčania.
- • Ak sa pri používaní esenciálneho oleja necítite dobre, cítite podráždenie alebo nepohodlie, prestaňte ho používať.

Elektromagnetické polia (EMF)

Tento spotrebič vyhovuje príslušným normám a smerniciam týkajúcim sa vystavenia elektromagnetickým poliam.

Recyklácia



Tento symbol znamená, že tento výrobok sa nesmie likvidovať s bežným komunálnym odpadom (smernica 2012/19/EÚ).

Postupujte podľa predpisov platných vo vašej krajine pre separovaný zber elektrických a elektronických výrobkov. Správna likvidácia pomáha zabrániť negatívnym dopadom na životné prostredie a ľudské zdravie.

Zjednodušené vyhlásenie o zhode platné pre EÚ

Spoločnosť DAP B.V. týmto vyhlasuje, že rádiové zariadenie typu HU1509/HU1510 je v súlade so smernicou 2014/53/EÚ. Plné znenie vyhlásenia o zhode platného pre EÚ je k dispozícii na nasledujúcej internetovej adrese: www.philips.com.

Váš zvlhčovač vzduchu

Prehľad produktu

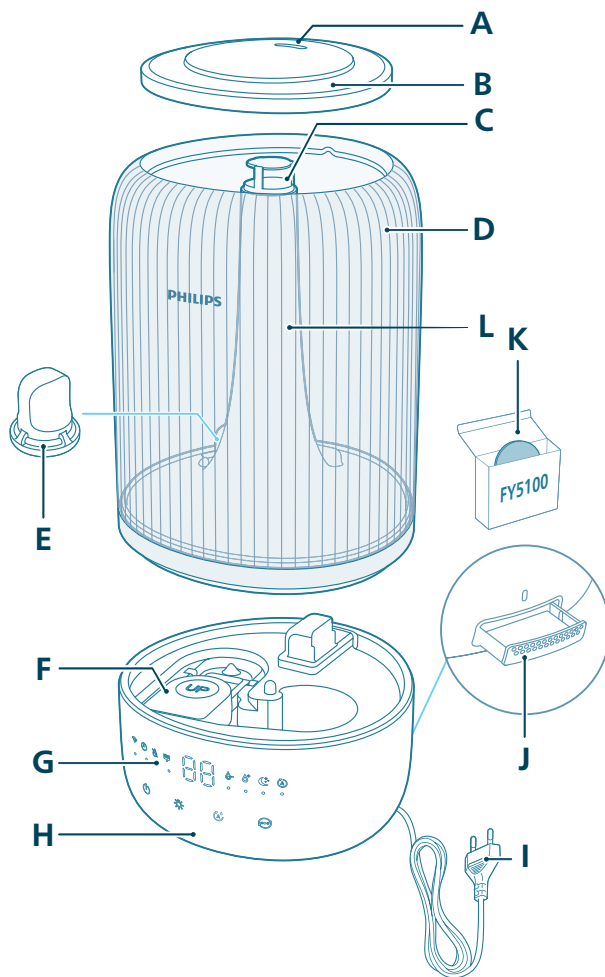

A Hubica

B Kryt nádoby na vodu

C Výstup hmly

D Nádobu na vodu

G Ovládací panel

H Základňa

I Sieťová zástrčka

J Aromatizačný box

E	Filter vody	K	Aromatické vložky (FY5100)
F	Plavák	L	Trubica na hmlu

Prehľad ovládacích prvkov

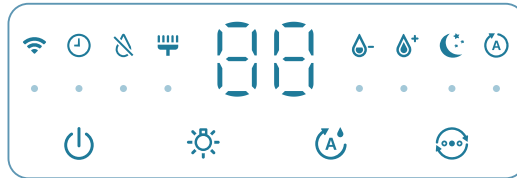

Ovládacie tlačidlá:

	Tlačidlo vypínača		Tlačidlo svetelnej funkcie
	Tlačidlo nastavenia vlhkosti		Prepínač režimov

Dlhým stlačením tlačidla po dobu 3 sekúnd:

	Resetovanie čistenia		Resetovanie Wi-Fi
--	----------------------	--	-------------------

Panel displeja:

	Automatický režim		Režim spánku
	Indikátor Wi-Fi		Stredný režim
	Vysoký režim		Upozornenie na čistenie zvlhčovača vzduchu
	Indikátor doplnenia vody		Indikátor časovača (dostupný v aplikácii)

Úvodné pokyny

Prvé použitie

Poznámka:

Pred prvým použitím odstráňte všetky obalové materiály.

Nádobu na vodu vyberte zo základne a odstráňte všetky pásky.

Pred prvým použitím všetky diely opláchnite vodou.

Zvlhčovač vzduchu položte na pevný, rovný, vodeodolný povrch tak, aby bol umiestnený aspoň 30 cm od stien.

Zabezpečte, aby hmla nesmerovala na steny, nábytok a iné spotrebiče.

- 1 Skontrolujte, či je plavák správne umiestnený.

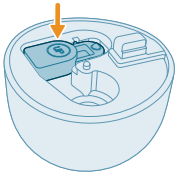

- 2 Z nádoby na vodu odstráňte horný kryt.

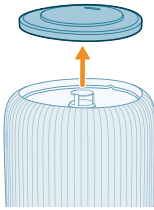

- 3 Skontrolujte, či je filter vody správne pripojený.

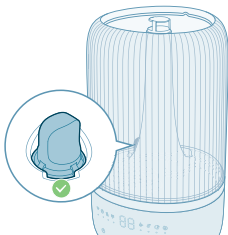

- 4 Naplňte nádobu na vodu. Nepoužívajte horúcu vodu.

Poznámka:

Používajte čistenú, destilovanú vodu alebo vodu s nízkym obsahom minerálov, aby ste zabránili usadzovaniu vodného kameňa a rozptylovaniu minerálov do vzduchu.

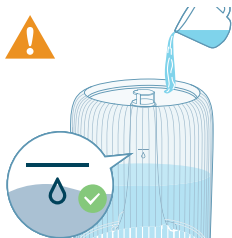

- Pri nalievaní vody neprekračujte indikáciu hladiny vody.



- Vodu nelejte cez výstup ultrazvukovej hmly.



- Vodu nelejte priamo do základne.

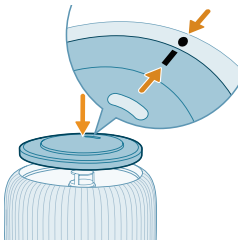

- 5 Horný kryt nasadíte späť na nádobu na vodu.

Používanie funkcie Aróma

Poznámky:

Esenciálne oleje nie sú súčasťou produktu. V prípade potreby si kúpte a používajte predpísané esenciálne oleje.

Pred použitím aromatickej funkcie si pozorne prečítajte používateľskú príručku esenciálnych olejov.

Pred nakvapkaním aromatického oleja do aromatickej nádoby sa uistite, že je výrobok odpojený.

- Nepoužívajte iné látky ako esenciálne oleje.

- Pred použitím si pozorne prečítajte a dodržiavajte bezpečnostné pokyny a pokyny na používanie esenciálneho oleja.

• Skontrolujte informácie o zložkách esenciálneho oleja, porovnajte ich so svojimi známymi alergiami a v prípade potreby ich prestaňte používať.

Pred použitím esenciálnych olejov pre dojčatá, tehotné ženy alebo ženy v období dojčenia alebo ak máte respiračné problémy, sa poradte s lekárom a dodržujte jeho odporúčania.

Ak sa počas používania esenciálnych olejov necítite dobre, cítite podráždenie alebo nepohodlie, prestaňte ich používať.

Nepoužívajte aromatickú funkciu esenciálnych olejov pre dojčatá, tehotné ženy alebo ženy v období dojčenia.

Esenciálne oleje pridávajte len priamo do aromatickej vložky. Nepridávajte esenciálne oleje do iných častí, inak sa časti poškodia olejom.

1 Zatlačením na aromatizačný box sa tento automaticky vysunie.

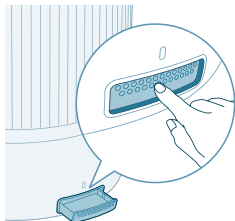

2 Na dodanú aromatizačnú podložku nakvapkajte 2 – 3 kvapky esenciálneho oleja.

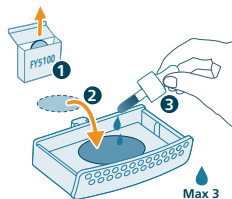

3 Aromatizačný box zatlačte späť do zariadenia.

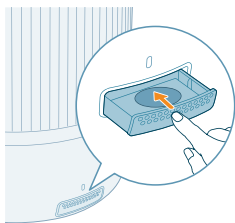

Význam indikátora pripojenia Wi-Fi

Ikona stavu pripojenia Wi-Fi

Bliká naoranžovo

Stav pripojenia Wi-Fi

Pripája sa k inteligentnému telefónu

Svieti naoranžovo	Pripojené k inteligentnému telefónu
Bliká nabiele	Zariadenie sa pripája k serveru
Svieti nabiele	Zariadenie je pripojené k serveru
Vypnutý	Funkcia Wi-Fi je vypnutá alebo svetelné indikátory zariadenia sú vypnuté

Pripojenie Wi-Fi



Prvé nastavenie pripojenia Wi-Fi

1 Prevezmite si a nainštalujte aplikáciu „Air+“ od spoločnosti Philips z obchodu App Store alebo Google Play.



2 Zástrčku zvlhčovača vzduchu zapojte do elektrickej zásuvky a stlačením hlavného vypínača zapnete ohrievač.

- Indikátor Wi-Fi  pri prvom spustení bliká na oranžovo.

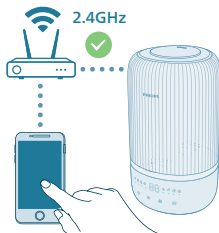

3 Skontrolujte, či je smartfón alebo tablet úspešne pripojený k vašej sieti Wi-Fi.

Poznámka:

Na bezproblémové spárovanie povoľte na svojom smartfóne funkciu Bluetooth.

Uistite sa, že smartfón je pripojený k 2,4 GHz (domácej) sieti Wi-Fi, a nie k 5 GHz sieti Wi-Fi alebo verejnej sieti Wi-Fi. Na úspešné spárovanie odporúčame pred začatím procesu párovania vypnúť mobilné dáta.



4 Spustíte aplikáciu Philips „Air+“ a kliknete na položku „Add a device“ (Pridať zariadenie) alebo stlačíte tlačidlo „+“ na obrazovke. Podľa pokynov na obrazovke pripojte čistič vzduchu k sieti.

- Po úspešnom pripojení zostane indikátor Wi-Fi stále svietiť bielo.

Poznámka:

Tieto pokyny platia len pre prípad, keď zvlhčovač vzduchu nastavujete prvýkrát. Ak sa zmenila sieť, je potrebné zopakovať nastavenie znova.

Ak chcete k smartfónu alebo tabletu pripojiť viac ako jeden zvlhčovač vzduchu, môžete zariadenie pridať do aplikácie v ďalších smartfónoch bez toho, aby ste museli v zvlhčovači vzduchu resetovať pripojenie Wi-Fi.

Dbajte na to, aby vzdialenosť medzi vaším smartfónom alebo tabletom a zvlhčovačom vzduchu bola menšia ako 10 m bez akýchkoľvek prekážok.

Zresetujte pripojenie Wi-Fi

1 Konektor zvlhčovača vzduchu pripojte do elektrickej zásuvky a ťuknutím na  ho zapnite.

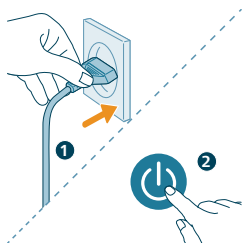

2 Súčasne stlačte a podržte tlačidlo  na 3 sekundy, kým nezaznie pípnutie.

- Zvlhčovač vzduchu prejde do režimu párovania.
- Indikátor Wi-Fi  bliká na oranžovo.

3 Postupujte podľa krokov 3 – 4 v časti „Prvé nastavenie pripojenia Wi-Fi“.



Používanie zvlhčovača vzduchu

Význam indikátora vlhkosti

Relatívna vlhkosť predstavuje množstvo vodnej pary v atmosfére. Indikátor zvlhčovania má štyri úrovne stavu:

Farba svetla zvlhčovača vzduchu:

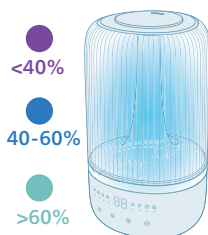

Farba svetla zvlhčovania

Aktuálna vlhkosť

Čo to znamená?

Fialová

< 40 %

Suché

Modrá	40 – 60 %	Pohodlná vlhkosť
Zelené	> 60 %	Príliš vysoká vlhkosť

Poznámka: Predvolená cieľová vlhkosť je 50 % RH, požadovanú cieľovú vlhkosť môžete nastaviť stlačením tlačidla nastavenia vlhkosti.

Hladina vody

Keď v nádobe na vodu nie je dostatok vody, aktivuje sa indikátor doplnenia vody a zvlhčovač vzduchu prestane fungovať. Znova začne fungovať po doplnení vody do nádoby na vodu.

Doplnenie vody

Poznámka:

Každý tretí deň vyprázdnite nádobu na vodu a naplňte ju čistou vodou.

Pri nalievaní vody neprekračujte maximálnu hladinu vody.

Pri premiestňovaní nádoby na vodu ňou netraste, aby z nej neunikala voda.

Vodu doplňajte podľa pokynov v časti „Prvé použitie“.

Zapnutie a vypnutie

Poznámka:

Pre optimálny zvlhčovací výkon zatvorte dvere a okná.

Medzi vstupom alebo výstupom vzduchu a záclonami musí byť odstup.

Zvlhčovač vzduchu je možné používať pri okolitej teplote v rozmedzí od 5 do 40 °C.

1 Pripojte zástrčku zvlhčovača do elektrickej zásuvky.

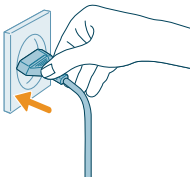



2 Stlačením tlačidla napájania zapnete zvlhčovač vzduchu.

- Zvlhčovač vzduchu zapípa.
- Svetlo vlhkosti vyberie vhodnú farbu, aby zodpovedala úrovni okolitej vlhkosti.
- Zvlhčovač vzduchu funguje v strednom režime s aktuálnou úrovňou vlhkosti zobrazenou na obrazovke.



3 Opätovným stlačením hlavného vypínača zvlhčovač vzduchu vypnite.

Poznámka: Ak zvlhčovač vzduchu zostane po vypnutí pripojený k elektrickej zásuvke, bude po opätovnom zapnutí pracovať s predchádzajúcimi nastaveniami.

Nastavenie smeru hmly

Otočením hubice nastavte preferovaný smer hmly.

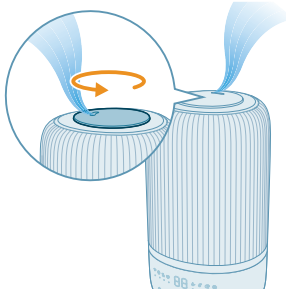

Zmena nastavenia režimu

Stlačením tlačidla prepínania režimov môžete vybrať **automatický režim**, **režim spánku**, **stredný režim** alebo **vysoký režim**.

Automatický režim (☺): Zvlhčovač vzduchu automaticky prispôbuje úroveň hmly v súlade s vlhkosťou okolitého vzduchu.





Režim spánku (☾): Zvlhčovač vzduchu funguje potichu na nízkej úrovni hmly. Po 3 sekundách svetelné indikátory obrazovky zhasnú.

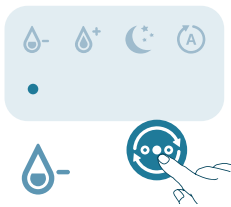

Stredný režim (☾+): Zvlhčovač vzduchu funguje na strednej úrovni hmly.



Vysoký režim (☾+): Zvlhčovač vzduchu funguje na najvyššej úrovni hmly.

Nastavenie úrovne vlhkosti

Poznámka:

Predvolená úroveň vlhkosti je 50 % RH.

Úroveň vlhkosti je možné upraviť len v automatickom režime.

Keď nastavíte cieľovú úroveň vlhkosti v iných režimoch, zvlhčovač vzduchu sa automaticky prepne do automatického režimu.

Úroveň vlhkosti môžete upraviť stlačením tlačidla nastavenia vlhkosti a výberom možnosti 40 %, 50 %, 60 % alebo 70 %.

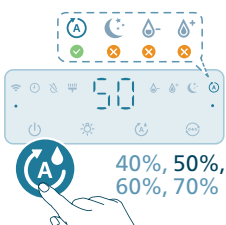

Používanie funkcie svetelných indikátorov

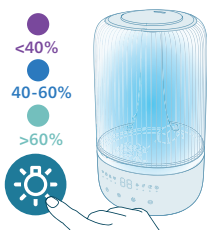

Stlačením tlačidla môžete zapnúť svetlo vlhkosti, okolité svetlo alebo vypnúť všetky svetlá a ovládací panel.

- Zvlhčovač vzduchu predvolene zapne svetlo vlhkosti.

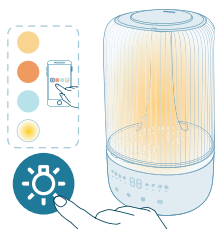

- Stlačením tlačidla funkcie svetla môžete prejsť do režimu okolitého svetla. Prispôbte si jas a farbu v aplikácii Air+.

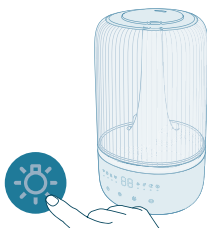

Stlačením tlačidla funkcie svetla môžete vypnúť všetky svetlá a ovládací panel. Stlačením ľubovoľného tlačidla najskôr panel prebudíte a opätovným stlačením tlačidla svetla nastavíte požadovaný režim svetla o 3 sekundy.

Čistenie a údržba

Poznámka:

Pred začatím čistenia vždy odpojte zariadenie zo siete.

Nikdy neponárajte zariadenie do vody ani inej tekutiny.

Zabráňte nalievaniu vody cez vstupy a výstupy vzduchu.

Na čistenie akejkoľvek časti zariadenia nepoužívajte abrazívne, agresívne ani horľavé čistiace prostriedky, ako je bielidlo či alkohol.

Čistenie zvlhčovača vzduchu

Zvlhčovač vzduchu čistite, keď sa zobrazí upozornenie na čistenie alebo každé tri dni.

Vnútrotnú aj vonkajšiu časť zvlhčovača vzduchu pravidelne čistíte, aby sa v nich nehromadil prach.

- 1 Z tela zvlhčovača vzduchu utrite prach mäkkou suchou handričkou.
- 2 Vypnite zariadenie a odpojte ho od elektrickej zásuvky.

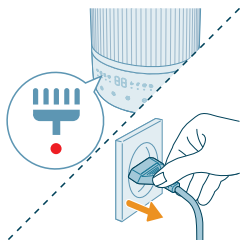

- 3 Z nádoby na vodu odstráňte horný kryt.

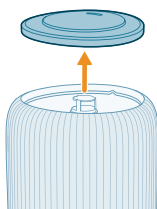

- 4 Vyberte nádobu na vodu zo základne.

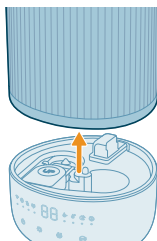

- 5 Vylejte vodu z nádoby aj zo základne.

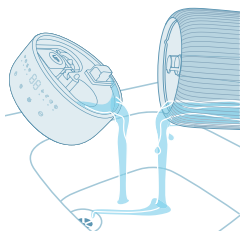

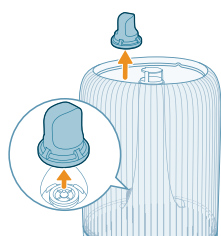

6 Z nádoby na vodu odstráňte filter vody.

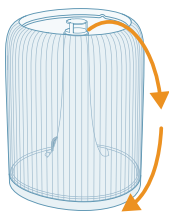

7 Nádobu na vodu otočte dnom nahor.

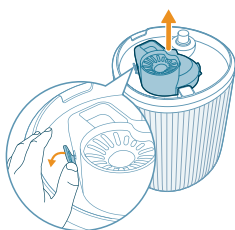

8 Z dna nádoby na vodu odstráňte tlmíč hluku.

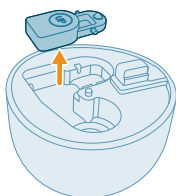

9 Z komory základne odstráňte plavák.

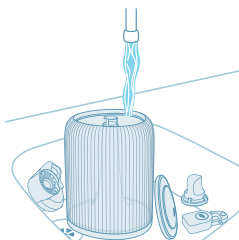

10 Nádobu na vodu, horný kryt, plavák, tlmíč hluku a filter vody opláchnite vodou.

11 Základňu utrite dočista a dosucha.

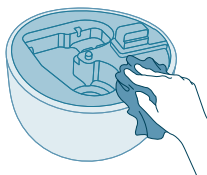

12 Plavák vložte späť do komory základne.

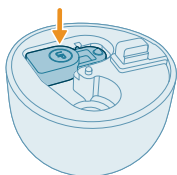

13 Filter vody vložte späť do nádoby na vodu.

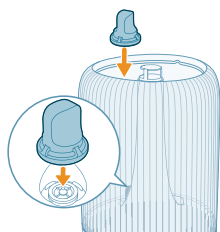

14 Tlmič hluku vložte späť na dno základne.

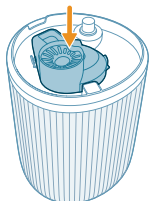

15 Opätovne nasadte horný kryt.

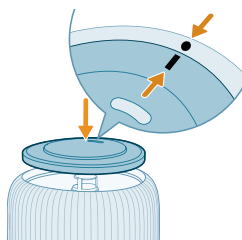

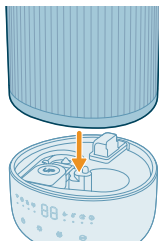

16 Nádobu na vodu vložte späť do základne.

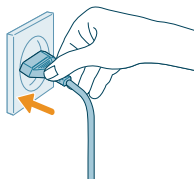

17 Sieťovú zástrčku pripojte do elektrickej zásuvky.

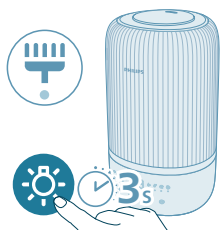

18 Na 3 sekundy stlačte a podržte tlačidlo svetla, čím resetujete čas čistenia.

Čistenie aromatickej vložky a boxu

Pre účinnú aromaterapiu by ste mali pred použitím novej zmesi esenciálnych olejov vždy vyčistiť aromatickú vložku. Nemiešajte zmesi esenciálnych olejov.

1 Vyberte aromatizačný box tak, že ho zatlačíte a potom vytiahnete.

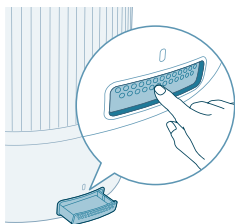

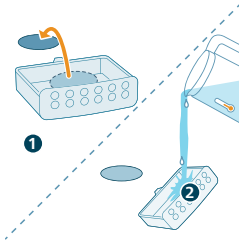

2 Vyberte aromatický box a opláchnite vložku a box pod teplou tečúcou vodou.

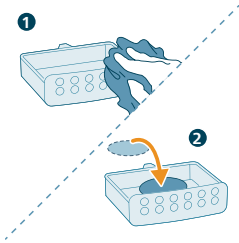

3 Osušte čistou handričkou a vložte vložku späť do aromatického boxu.

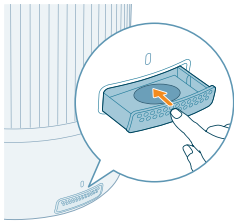

4 Umiestnite aromatický box späť do zvlhčovača vzduchu.

Poznámka: Do aromatickej vložky ani boxu nelejte tekuté čistiace prostriedky ani saponáty.

Výmena aromatickej vložky

Ak sa aromatická vložka po opakovanom praní zdeformuje alebo poškodí, možno bude potrebné ju vymeniť. Ak chcete zachovať výkon vášho zvlhčovača vzduchu, používajte iba originálne aromatické vložky Philips.

Odkladanie

- 1 Vypnite zvlhčovač vzduchu a odpojte ho od elektrickej zásuvky.
- 2 Vyčistite zvlhčovač (pozri kapitolu „**Čistenie a údržba**“).
- 3 Pred uskladnením nechajte všetky časti dôkladne vyschnúť na vzduchu.
- 4 Zvlhčovač vzduchu skladujte na chladnom a suchom mieste.

Riešenie problémov

Táto kapitola uvádza najbežnejšie problémy, s ktorými by ste sa pri používaní spotrebiča mohli stretnúť. Ak na základe nižšie uvedených pokynov nedokážete problém vyriešiť, obráťte sa na stredisko služieb zákazníkom vo vašej krajine.

Problém

Možné riešenie

Zvlhčovač vzduchu nefunguje.	Uistite sa, že zvlhčovač vzduchu je napájaný prúdom.
	Uistite sa, že nádoba na vodu je naplnená vodou a že je správne umiestnená v základni.
Z výstupu hmly vychádza malé množstvo hmly alebo žiadna hmla.	Pripojte zástrčku zvlhčovača do elektrickej zásuvky a zvlhčovač zapnite.
	Mohol dosiahnuť vašu cieľovú vlhkosť.
	Uistite sa, že nádoba na vodu je naplnená vodou a správne umiestnená.
	V základni môže byť príliš veľa vody (nad úroveň označenia maximálnej hladiny, ktoré nájdete na základni). Vyprázdnite komoru základne. Doplňte vodu do nádoby na vodu (nie do komory základne) a správne ju umiestnite do základne.
	Uistite sa, že dno základne nie je ničím blokované. Zvlhčovač vzduchu by nemal stáť na koberci ani inom povrchu, ktorý by mohol blokovat základňu.
	Uistite sa, že hubica nie je ničím blokovaná.
	Uistite sa, že trubica na hmlu nie je ničím blokovaná ani upchatá.
	Uistite sa, že zvlhčovač vzduchu stojí na rovnom povrchu.
	Teplota vody je možno príliš nízka. Úroveň hmly nastavte na najvyššiu hodnotu a chvíľu nechajte zvlhčovač vzduchu pracovať pri tomto nastavení. Potom nastavenie upravte na požadovanú hodnotu.
Nevidím zmenu úrovne vlhkosti.	Vaša miestnosť môže byť príliš vetraná. Zatvorte dvere a okná.
	Miestnosť je príliš veľká. Tento zvlhčovač je vhodný pre miestnosť s veľkosťou $\leq 34 \text{ m}^2$.
	Nastavte úroveň hmly na vyššiu hodnotu.
	Pri použití v suchom prostredí bude vlhkosť absorbovaná okolitými predmetmi, ako sú steny a nábytok, čo môže predĺžiť dobu zvlhčovania.
	Čistenie zvlhčovača vzduchu (pozri kapitolu „Čistenie a údržba“).
Zvlhčovač vzduchu sa zastaví, aj keď sa mi zdá byť celkom suchý.	Nádoba na vodu je prázdna, doplňte ju vodou.
	Úroveň vlhkosti okolo produktu bola dosiahnutá na cieľové nastavenie v automatickom režime; automaticky sa reštartuje, keď úroveň vlhkosti klesne pod cieľové nastavenie.
	Naše zariadenie prestane fungovať, keď je vlhkosť okolo produktu vyššia ako 70 %, pretože to môže viesť k rastu rôznych plesní.

Okolo zvlhčovača vzduchu je biely prach.	Biele usadeniny sa nazývajú vodný kameň a pozostávajú z minerálov nachádzajúcich sa vo vode.
	Používajte čistenú, destilovanú vodu alebo vodu s nízkym obsahom minerálov, aby ste zabránili usadzovaniu vodného kameňa a rozptyľovaniu minerálov do vzduchu.
	Odporúčame vám používať kazetu proti vodnému kameňu, ktorá bude chrániť váš zvlhčovač vzduchu pred vodným kameňom a zabráňovať vzniku bielych škvŕn na okolitých povrchoch. V prípade potreby ju vymeňte.
V okolí zvlhčovača vzduchu je príliš vlhko.	Vlhkosť môže byť príliš vysoká. Úroveň hmly nastavte na nižšiu hodnotu.
Zo zvlhčovača vody vychádza nepríjemný zápach.	Pri prvých použitíach môže zo zvlhčovača vzduchu vychádzať zápach plastu. Je to normálne a úplne zmizne v priebehu niekoľkých dní.
	Vyčistite zvlhčovač vzduchu (pozri kapitolu „Čistenie a údržba“).
Moja aromatická funkcia nefunguje dobre (príliš slabá alebo silná).	Použite správne 2 – 3 kvapky esenciálneho oleja.
	Rôzne esenciálne oleje môžu mať rôznu vnímanú intenzitu.
	Bude to chvíľu trvať, kým sa vôňa odparí do celej miestnosti.
Nádoba na vodu je netesná.	Uistite sa, že zvlhčovač nie je preplnený vodou.
	Po každom čistení zvlhčovača vzduchu alebo po vybratí nádoby na vodu na doplnenie sa uistite, že je zvlhčovač vzduchu dobre zostavený/pripojený.
	Uistite sa, že nádoba na vodu je správne umiestnená. Ak problém pretrváva, obráťte sa na Stredisko starostlivosti o zákazníkov vo svojej krajine.
Ak sa zvlhčovač dlhší čas nepoužíva, ako sa má skladovať a opätovne použiť?	Ak zvlhčovač vzduchu dlhší čas nepoužívate, môžu sa v ňom hromadiť baktérie a tvoriť plesne. Pri skladovaní a opätovnom používaní postupujte podľa nasledujúcich krokov.
	Pred uskladnením dôkladne očistite nádobu na vodu aj základňu.
Vo zvlhčovači vzduchu sa tvoria plesne.	Pravidelne čistite nádobu na vodu a základňu.
Nastavenie siete Wi-Fi nie je úspešné.	Uistite sa, že smartfón je pripojený k 2,4 GHz (domácej) sieti Wi-Fi, a nie k 5 GHz sieti Wi-Fi alebo verejnej sieti Wi-Fi. Na úspešné spárovanie odporúčame pred začatím procesu párovania vypnúť mobilné dáta.
	Uistite sa, že sú povolené nasledujúce oprávnenia: „Poloha“, „Úložisko“, „Bluetooth“ a „Miestna sieť“ v smartfóne. Po úspešnom nastavení siete Wi-Fi môžete podľa potreby zmeniť nastavenia oprávnení.

Skontrolujte, či ste zadali správne heslo siete Wi-Fi. V hesle sa rozlišujú veľké a malé písmená, jeho dĺžka je obmedzená na 63 znakov. Špeciálne symboly nie sú akceptované.

Skontrolujte, či je názov domácej siete Wi-Fi správny. V názve siete sa rozlišujú malé a veľké písmená.

Ak v smartfóne používate sieť VPN, pred spustením procesu párovania ju vypnite.

Ak je na vašom smerovači nastavený zoznam povolených položiek na blokovanie párovania, vypnite ho, aby ste zabezpečili úspešné pripojenie.

Uistite sa, že sa zariadenie aj smartfón nachádzajú vo vzdialenosti do 10 metrov od smerovača.

Skontrolujte, či bola aplikácia aktualizovaná na najnovšiu verziu.

Ak chcete zabezpečiť silné pripojenie k sieti Wi-Fi, neumiestňujte zariadenie do blízkosti iných elektronických zariadení, zdrojov jasného svetla alebo signálnych staníc, ktoré môžu spôsobovať rušenie. Ak sa vyskytnú problémy s pripojením, odsuňte zariadenie od týchto zdrojov a pokúste sa ho znova pripojiť k sieti Wi-Fi.

Podrobné a aktuálne tipy na riešenie problémov nájdete v časti Pomocník v aplikácii.

Záruka a podpora

Spoločnosť Versuni poskytuje na tento produkt po zakúpení dvojročnú záruku. Táto záruka sa nevzťahuje na chyby v dôsledku nesprávneho používania alebo nedostatočnej údržby. Naša záruka nemá vplyv na vaše zákonné práva spotrebiteľa. Ak potrebujete ďalšie informácie alebo uplatniť záruku, navštívte náš web **www.philips.com/support**.

Objednanie dielov alebo príslušenstva

Ak potrebujete vymeniť nejaký diel alebo si chcete zakúpiť ďalší diel, navštívte predajcu značky Philips alebo stránku **www.philips.com/support**.

Ak máte pri nákupe dielov problémy, kontaktujte Stredisko starostlivosti o zákazníka spoločnosti Philips vo vašej krajine.

Važno

Pre upotrebe aparata pažljivo pročitajte ovaj korisnički priručnik i sačuvajte ga za buduće potrebe.

Da biste obezbedili najbolje performanse, proverite da li je aparat nadograđen na najnoviju verziju. Tu nadogradnju možete da obavite pomoću aplikacije Air+.

Opasnost

- Oko aparata nemojte da prskate zapaljive materije, poput insekticida ili parfema.
- Da biste izbegli opasnost od električnog udara i vatre, uređaj nemojte čistiti vodom ili nekom drugom tečnošću, kao ni (zapaljivim) deterdžentima.
- Voda iz rezervoara nije za piće. Nemojte da pijete tu vodu i nemojte da je koristite za hranjenje životinja ili zalivanje biljaka. Prilikom pražnjenja rezervoara vodu sipajte u odvod.

Upozorenje

- Imajte u vidu da visoki nivoi vlažnosti mogu da podstaknu rast bioloških organizama u okruženju.
- Ne dozvolite da područje oko ovlaživača bude vlažno ili mokro. Ako dođe do stvaranja vlage, smanjite intenzitet ovlaživača. Ako intenzitet ovlaživača ne može da se smanji, koristite ovlaživač sa pauzama. Nemojte da dozvolite upijajućim materijalima, kao što su tepisi, zavese ili stolnjaci, da postanu vlažni.
- Nikada nemojte da ostavljate vodu u rezervoaru kada se aparat ne koristi.
- Ispraznite i očistite ovlaživač pre skladištenja. Očistite ovlaživač pre sledeće upotrebe.
- Pre uključivanja aparata, proverite da li napon naveden na aparatu odgovara naponu lokalne električne mreže.
- Ako je kabl za napajanje oštećen, on uvek mora biti zamenjen od strane kompanije Philips, ovlašćenog Philips servisa ili na sličan način kvalifikovanih osoba, kako bi se izbegao rizik.
- Nemojte da koristite aparat ako je oštećen utikač, kabl za napajanje ili sam aparat.
- Ovaj aparat mogu da koriste deca starija od 8 godina i osobe sa smanjenim fizičkim, senzornim ili mentalnim sposobnostima, odnosno nedostatkom iskustva i znanja, pod uslovom da su pod nadzorom ili da su dobile uputstva za bezbednu upotrebu aparata i da razumeju moguće opasnosti. Deca ne bi trebalo da se igraju aparatom. Deca ne bi trebalo da čiste aparat niti da ga održavaju bez nadzora.
- Mikroorganizmi koji mogu biti prisutni u vodi ili okruženju u kojem se uređaj koristi ili odlaže mogu da se razmnožavaju u rezervoaru za vodu, a zatim dospeju u vazduh i izazovu ozbiljne zdravstvene probleme ako se voda ne promeni, a rezervoar adekvatno ne očisti svakog trećeg dana.
- Standardni Wi-Fi interfejs je zasnovan na 802.11b/g/n/ax vezi na 2,4 GHz sa maksimalnom izlaznom snagom od 64 mW EIRP.
- Bluetooth verzija 5.2 (LE) na frekvenciji 2,4 GHz sa RF izlazom manjim od 10 mW EIRP.

Oprez



- Aparat je namenjen samo za kućnu upotrebu pod normalnim uslovima rada.
- Aparat uvek postavite i koristite na suvoj, stabilnoj, ravnoj i horizontalnoj površini.
- Nemojte da stavljate ništa preko aparata i nemojte da sedite niti da stojite na njemu.
- Nemojte koristiti aparat pored aparata na gas, grejnih tela ili kamina.
- Nemojte da stavljate aparat direktno ispod klima-uredaja da biste sprečili da kondenzacija kaplje u aparat.
- Nemojte koristiti aparat pošto ste prethodno upotreбили neki sprej protiv insekata niti na mestima sa mirišljivim štapićima ili hemijskim isparenjima.
- Nemojte da koristite aparat u vlažnim okruženjima niti u okruženjima sa visokom ambijentalnom temperaturom, kao što su kupatilo, toalet ili kuhinja, odnosno u prostorijama sa velikim temperaturnim promenama.
- Nemojte da potapate bazu ovlaživača, kabl za napajanje ili utikač u vodu.
- Svakog trećeg dana ispraznite rezervoar, a zatim ga napunite svežom vodom. Pre nego što ga napunite, isperite ga vodom sa česme. Očistite kamenac, ostatke, odnosno naslage koje su se formirale na zidovima rezervoara za vodu ili na unutrašnjim površinama, a zatim osušite sve površine.
- Uvek isključite aparat sa strujne mreže kada želite da ga premestite, očistite, dopunite vodu ili obavite održavanje.
- U rezervoar za vodu nemojte da sipate nijednu drugu supstancu osim vode. Nemojte da dodajete esencijalna ulja niti hemijske supstance u vodu.
- Koristite prečišćenu vodu, destilovanu vodu ili vodu sa niskim sadržajem minerala da biste sprečili stvaranje naslaga kamenca i disperziju minerala u vazduh. Nemojte da koristite vrelu vodu.
- Nemojte da sipate vodu ni u kakve otvore osim u rezervoar za vodu.
- Nemojte da prekrivate mlaznice kada je ovlaživač uključen. Izmaglica ne sme biti usmerena ka zidovima, nameštaju, posteljini i kućnim aparatima.
- Skinite posudu za vodu sa baze pre nego što premestite ovlaživač.
- Nikada nemojte da perete proizvod u mašini za pranje veša ili sudova. U suprotnom će biti uništen.
- Dok ovlaživač radi, nemojte da skidate rezervoar za vodu sa baze i nemojte da dodirujete creva za vodu ili komponente u rezervoaru.
- Esencijalna ulja se ne isporučuju sa proizvodom. Kupite i koristite esencijalna ulja po potrebi.
- Proverite da li je proizvod isključen sa napajanja pre sipanja esencijalnih ulja u posudu za funkciju arome.
- U posudu za funkciju arome nemojte da sipate druge supstance osim esencijalnih ulja.
- Pažljivo pročitajte i pratite uputstva za bezbednost i upotrebu esencijalnog ulja pre nego što ga upotrebite.
- Proverite informacije o sastojcima esencijalnog ulja u odnosu na poznate alergije i isključite ga iz upotrebe kada je to potrebno.
- Obratite se lekaru i pratite njegove preporuke pre upotrebe esencijalnog ulja za bebe, trudnice ili žene u periodu laktacije, odnosno ako imate respiratornih problema.
- Ako se ne osećate dobro, imate iritaciju ili nelagodnost tokom upotrebe esencijalnog ulja, prestanite da ga koristite.

Elektromagnetna polja (EMF)

Ovaj aparat usklađen je sa primenjivim standardima i propisima u vezi sa izlaganjem elektromagnetnim poljima.

Recikliranje



Ovaj simbol ukazuje na to da ovaj proizvod ne sme da se odlaže sa običnim kućnim otpadom (2012/19/EU).

Pratite propise svoje zemlje za zasebno prikupljanje otpadnih električnih i elektronskih proizvoda. Pravilno odlaganje doprinosi sprečavanju negativnih posledica po životnu sredinu i zdravlje ljudi.

Pojednostavljena EU deklaracija o usklađenosti

DAP B.V. ovim putem izjavljuje da je radio oprema tipa HU1509/HU1510 usklađena sa direktivom 2014/53/EU. Ceo tekst deklaracije o usklađenosti za EU dostupan je na sledećoj internet adresi: www.philips.com.

Vaš ovlaživač

Pregled proizvoda

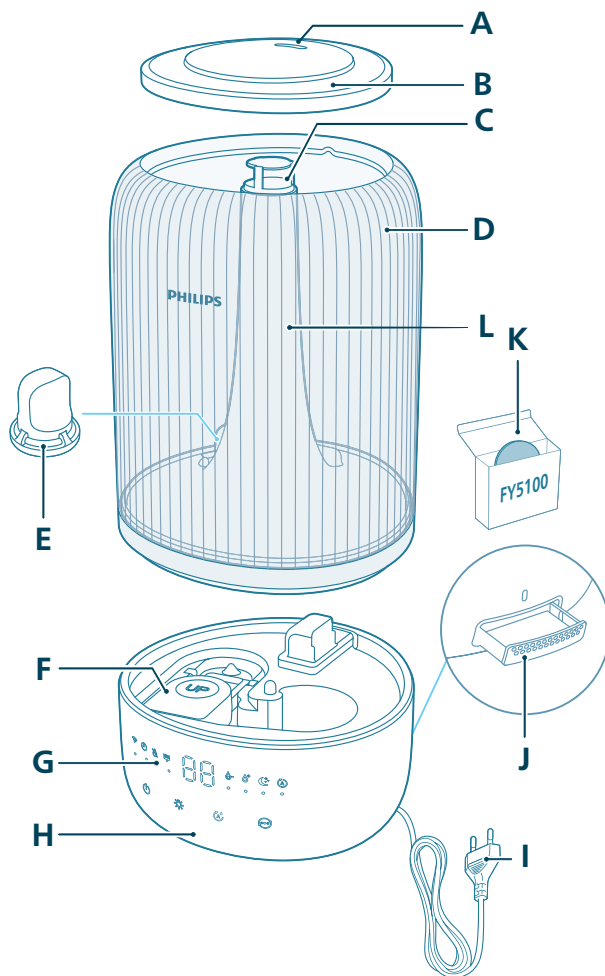

A Mlaznica

B Poklopac rezervoara za vodu

C Otvor za paru

D Rezervoar za vodu

G Kontrolna tabla

H Baza

I Utičnica za struju

J Posuda za funkciju arome

E	Filter za vodu	K	Podloge za aromu (FY5100)
F	Plovak	L	Cev za paru

Pregled komandi

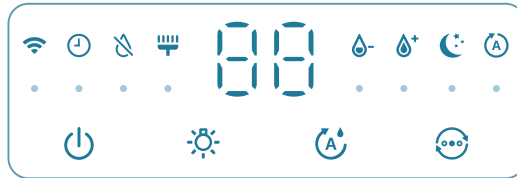

Kontrolna dugmad:

	Dugme za uključivanje/isključivanje		Dugme za funkciju svetla
	Dugme za postavku vlažnosti		Prekidač za biranje režima rada

Pritisnite i držite dugmad 3 sekunde:

	Resetovanje obaveštenja za čišćenje		Wi-Fi resetovanje
--	-------------------------------------	--	-------------------

Panel ekrana:

	Automatski režim		Režim za spavanje
	Wi-Fi indikator		Srednji režim
	Snažni režim		Upozorenje za čišćenje ovlaživača
	Indikator za dopunjavanje vode		Indikator tajmera (dostupno u aplikaciji)

Kako početi

Prvo korišćenje

Napomena:

Uklonite svu ambalažu pre prve upotrebe.

Skinite rezervoar za vodu sa baze i uklonite svu traku.

Isperite sve delove pre prve upotrebe.

Izaberite čvrstu, ravnu, vodootpornu površinu za ovlaživač, pazeći da bude pozicioniran najmanje 30 cm od zidova.

Pazite da para bude usmerena u pravcu suprotnom od zidova, nameštaja i drugih aparata.

- 1 Proverite da li je plovak na mestu.

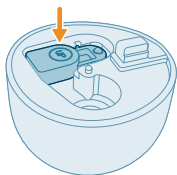

- 2 Skinite gornji poklopac sa rezervoara za vodu.

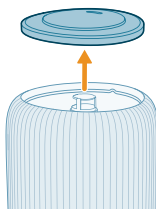

- 3 Proverite da li je filter za vodu dobro pričvršćen.

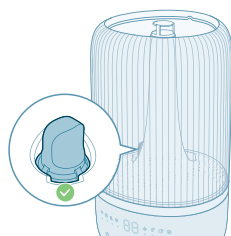

- 4 Napunite vodom rezervoar za vodu. Ne punite toplom vodom.

Napomena:

Koristite prečišćenu vodu, destilovanu vodu ili vodu sa niskim sadržajem minerala da biste sprečili stvaranje naslaga kamenca i disperziju minerala u vazduh.



- Nemojte da prekoračite količinu naznačenu na posudi kada sipate vodu.



- Nemojte da sipate vodu kroz ultrasonični otvor za paru.



- Nemojte da sipate vodu direktno u bazu.

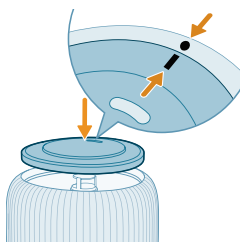

- 5 Stavite gornji poklopac na rezervoar za vodu.

Korišćenje funkcije arome

Napomene:

Esencijalna ulja se ne isporučuju sa proizvodom. Kupite i koristite preporučena esencijalna ulja po potrebi.

Pažljivo pročitajte korisnički priručnik za esencijalna ulja pre korišćenja funkcije za aromu.

Proverite da li je proizvod isključen sa napajanja pre sipanja esencijalnih ulja u posudu za funkciju arome.

Nemojte da koristite druge supstance osim esencijalnih ulja.

Pažljivo pročitajte i pratite uputstva za bezbednost i upotrebu esencijalnog ulja pre nego što ga upotrebite.

Proverite informacije o sastojcima esencijalnog ulja u odnosu na poznate alergije i isključite ga iz upotrebe kada je to potrebno.

Obratite se lekaru i pratite njegove preporuke pre upotrebe esencijalnog ulja za bebe, trudnice ili žene u periodu laktacije, odnosno ako imate respiratornih problema.

Ako se ne osećate dobro, osećate iritaciju ili nelagodnost tokom upotrebe esencijalnog ulja, prestanite da ga koristite.

Nemojte da koristite funkciju arome esencijalnih ulja za novorođenčad, trudnice ili žene u periodu laktacije.

Esencijalna ulja dodajte samo direktno u posudu za funkciju arome. Nemojte dodavati esencijalna ulja u druge delove, jer će u suprotnom delovi biti oštećeni uljem.

1 Gurnite posudu za funkciju arome da biste je automatski izbacili.

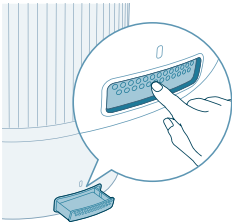

2 Nakapajte 2–3 kapi esencijalnih ulja na priloženu podlogu za aromu.

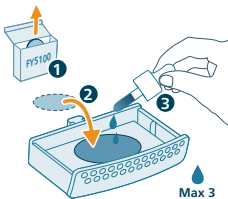

3 Vratite posudu za funkciju arome u aparat.

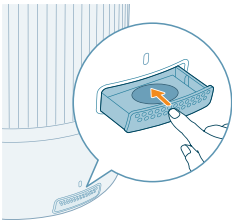

Razumevanje Wi-Fi indikatora

Status Wi-Fi ikone

Status Wi-Fi veze

Treperi narandžasto	Povezivanje sa pametnim telefonom
Svetli narandžasto	Uspostavljena je veza sa pametnim telefonom
Treperi belo	Povezivanje na server
Svetli belo	Uspostavljena je veza sa serverom
Isključen	Wi-Fi funkcija je onemogućena ili su svetla uređaja isključena

Wi-Fi veza



Prvo podešavanje Wi-Fi veze

1 Preuzmite i instalirajte aplikaciju Philips „Air+“ sa portala App Store ili Google Play.



2 Uključite utikač ovlaživača u utičnicu i pritisnite dugme za napajanje da biste uključili ovlaživač.

- Wi-Fi indikator  prvi put treperi narandžasto.

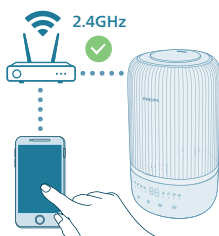

3 Proverite da li je pametni telefon ili tablet uspešno povezan na Wi-Fi mrežu.

Napomena:

Omogućite Bluetooth funkciju na pametnom telefonu da biste osigurali glatko uparivanje.

Uverite se da je pametni telefon povezan na (kućnu) Wi-Fi mrežu od 2,4 GHz, a ne na Wi-Fi mrežu od 5 GHz ili na javnu Wi-Fi mrežu. Da bi uparivanje bilo uspešno, predlažemo da isključite mobilne podatke pre pokretanja procesa uparivanja.



- 4 Pokrenite aplikaciju Philips „Air+“ i kliknite na „Add a device“ (**Dodaj uređaj**) ili pritisnite dugme „+“ na ekranu. Pratite uputstva na ekranu da biste povezali prečišćivač vazduha na mrežu.
- Nakon uspešnog povezivanja, indikator Wi-Fi mreže stalno svetli belom bojom.

Napomena:

Ovo uputstvo važi samo za prvo podešavanje ovlaživača. Ako se mreža promeni, potrebno je ponovo obaviti podešavanje.



Ako želite da povežete više ovlaživača sa pametnim telefonom ili tabletom, ovlaživač možete da dodate putem aplikacije na drugim pametnim telefonima bez resetovanja Wi-Fi veze na uređaju.

Proverite da li je razdaljina između pametnog telefona ili tableta i ovlaživača manja od 10 m bez prepreka.

Resetovanje Wi-Fi veze

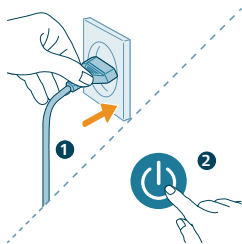
- 1 Uključite utikač ovlaživača u strujnu utičnicu i pritisnite  da biste uključili ovlaživač vazduha.



- 2 Pritisnite dugme  i zadržite 3 sekunde dok ne čujete zvučni signal.
 - Ovlaživač prelazi u režim uparivanja.
 - Wi-Fi indikator  treperi narandžasto.
- 3 Pratite korake 3–4 iz odeljka „Prvo podešavanje Wi-Fi veze“.



Korišćenje ovlaživača

Razumevanje indikatora vlažnosti

Relativna vlažnost predstavlja količinu vodene pare u atmosferi. Indikator ovlaživanja ima četiri nivoa statusa:

Indikator vlažnosti ima tri bolje:

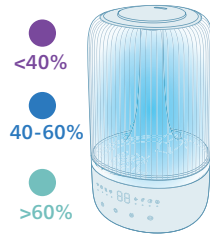

Boja indikatora vlažnosti	Trenutna vlažnost	Šta to znači?
Ljubičasta	<40%	Suvo
Plavo	40 – 60 %	Ugodna vlažnost
Zeleno	>60%	Prevelika vlažnost

Napomena: Podrazumevana ciljna vlažnost je 50% RV, a željenu ciljnu vlažnost možete da podesite pritiskom na dugme za postavku vlažnosti.

Nivo vode

Kada nema dovoljno vode u rezervoaru, indikator za dopunjavanje vode se uključuje, a ovlaživač prestaje da radi. Ovlaživač će nastaviti da radi kada dopunite rezervoar za vodu.

Dosipanje vode

Napomena:

Svakog trećeg dana ispraznite rezervoar, a zatim ga napunite svežom vodom.

Prilikom dosipanja vode nemojte da prelazite maksimalni nivo vode.

Nemojte da tresete rezervoar za vodu kada ga pomerate pošto može da dode do curenja vode.

Pratite korake u odeljku „Prva upotreba“ za dosipanje vode.

Uključivanje i isključivanje

Napomena:

Za optimalne performanse ovlaživanja, zatvorite vrata i prozore.

Držite zavese dalje od ulaza i izlaza za vazduh.

Ovlaživač može da se koristi kada je ambijentalna temperatura 5–40°C.

1 Uključite utikač ovlaživača u utičnicu.

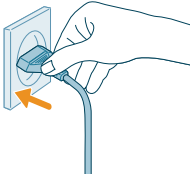

2 Pritisnite dugme za napajanje da biste uključili ovlaživač.

- Ovlaživač emituje zvučni signal.
- Indikator vlažnosti bira odgovarajuću boju koja odgovara nivou vlažnosti u okruženju.
- Ovlaživač radi u srednjem režimu dok se na ekranu prikazuje trenutni nivo vlažnosti.

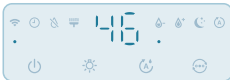

3 Pritisnite ponovo dugme za napajanje da biste isključili ovlaživač.

Napomena: Ako ovlaživač ostane povezan u zidnu utičnicu nakon što ga isključite, pri sledećem uključivanju će raditi sa prethodnim postavkama.



Podešavanje smeru pare

Okrenite mlaznicu u željenom smeru pare.

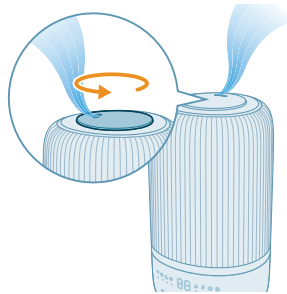

Promena postavke režima

Možete da odaberete **automatski režim**, **režim za spavanje**, **srednji režim** ili **snažni režim** tako što ćete pritisnuti dugme za promenu režima.



Automatski režim (A): Ovlaživač vazduha automatski podešava nivo pare u skladu sa vlažnošću vazduha u okruženju.

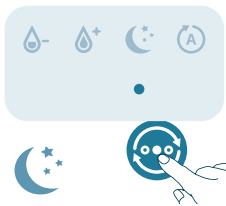

Režim za spavanje (C): Ovlaživač radi tiho pri malom nivou pare. Ekran se isključuje nakon 3 sekunde.

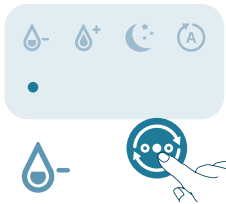

Srednji režim (O): Ovlaživač radi pri srednjem nivou pare.

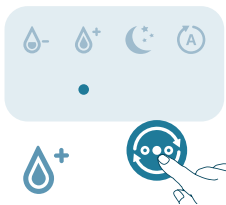

Snažni režim (P): Ovlaživač radi pri najvećem nivou pare.

Podešavanje nivoa vlažnosti

Napomena:

Podrazumevani nivo vlažnosti 50% RV.

Nivo vlažnosti može da se podesi samo u automatskom režimu.

Ovlaživač će se automatski prebaciti na automatski režim kada podesite ciljni nivo vlažnosti u drugim režimima.

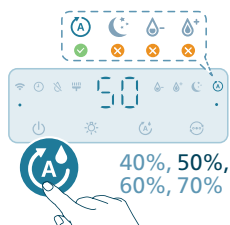

Nivo vlažnosti možete da izaberete tako što ćete pritisnuti dugme za neku od postavki vlažnosti: 40%, 50%, 60% ili 70%.

Korišćenje funkcije svetla

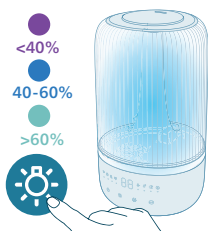

Možete da pritisnete dugme da biste uključili indikator vlažnosti, ambijentalno svetlo ili isključili sva svetla i kontrolnu tablu.

- Ovlaživač će podrazumevano uključiti indikator vlažnosti.

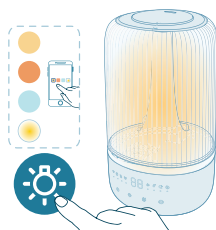

- Dugme za funkciju svetla možete da pritisnete da biste se prebacili na režim ambijentalnog svetla. Prilagodite osvetljenost i boju u aplikaciji Air+.

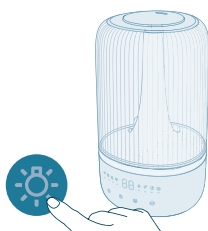

Možete da pritisnete dugme za funkciju svetla da biste isključili sve indikatore i kontrolnu tablu. Pritisnite bilo koje dugme da biste prvo probudili tablu, a zatim ponovo pritisnite dugme za svetlo da biste podesili režim svetla koji želite za tri sekunde.

Čišćenje i održavanje

Napomena:

Aparat uvek isključite iz napajanja pre nego što počnete sa čišćenjem.

Nikada nemojte da uranjate aparat u vodu ili neku drugu tečnost.

Nemojte da sipate vodu kroz ulaze i izlaze za vazduh.

Nikada nemojte da koristite abrazivna, agresivna ili zapaljiva sredstva za čišćenje, kao što je izbeljivač ili alkohol, za čišćenje bilo kojeg dela aparata.

Čišćenje ovlaživača

Očistite ovlaživač kada se uključi upozorenje za čišćenje ili na svaka tri dana.

Redovno čistite unutrašnjost i spoljašnjost ovlaživača da biste sprečili sakupljanje prašine.

- 1 Obrišite prašinu sa kućišta ovlaživača mekom suvom krpom.
- 2 Isključite aparat i isključite ga iz zidne utičnice.

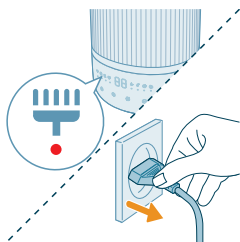

- 3 Skinite gornji poklopac sa rezervoara za vodu.

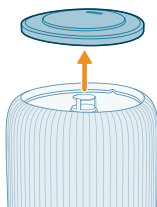

- 4 Uklonite rezervoar za vodu iz baze.

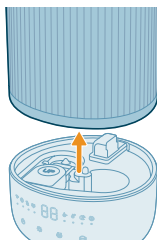

- 5 Prospite vodu iz rezervoara i baze.

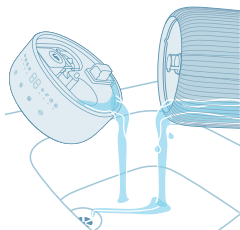

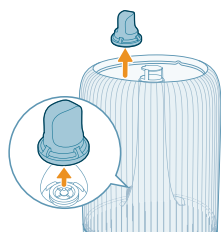

6 Skinite filter za vodu sa rezervoara za vodu.

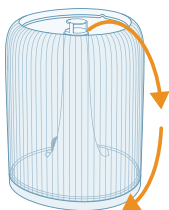

7 Okrenite rezervoar za vodu naopako.

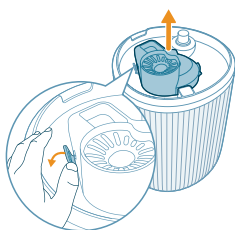

8 Uklonite prigušivač sa dna rezervoara za vodu.

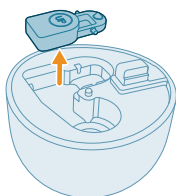

9 Izvadite plovak iz bazne komore.

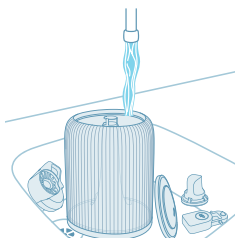

10 Isperite vodom rezervoar za vodu, gornji poklopac, plovak, prigušivač i filter za vodu.

11 Obrišite bazu tako da bude čista i suva.

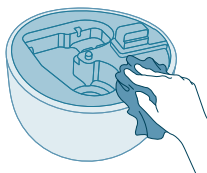

12 Vratite plovak u baznu komoru.

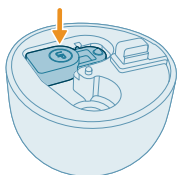

13 Vratite filter za vodu u rezervoar za vodu.

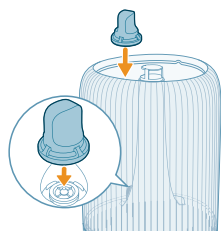

14 Vratite prigušivač u dno baze.

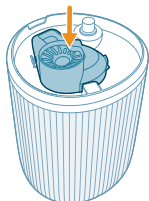

15 Vratite gornji poklopac na mesto.

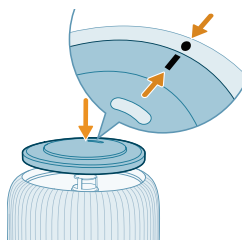

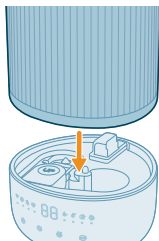

16 Vratite rezervoar za vodu na bazu.

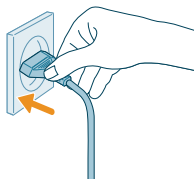

17 Uključite utikač u zidnu utičnicu.

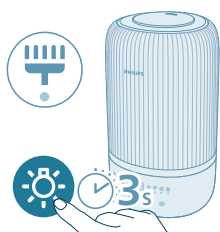

18 Pritisnite dugme za svetlo i držite 3 sekunde da biste resetovali vreme za čišćenje.

Čišćenje podloge za aromu i posude za funkciju arome

Da biste postigli efikasnu aromaterapiju, podlogu za aromu uvek treba da očistite pre upotrebe nove mešavine esencijalnih ulja. Nemojte da kombinujete mešavine esencijalnih ulja.

1 Uklonite posuda za funkciju arome tako što ćete je pritisnuti, a zatim je izvući.

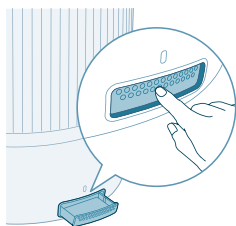

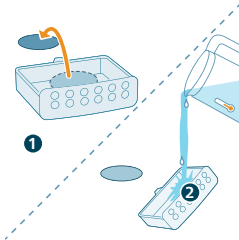

2 Uklonite podlogu za aromu i isperite podlogu i posudu pod mlazom tople vode.

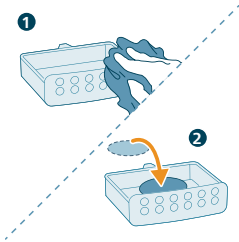

3 Osušite ih čistom tkaninom, a zatim vratite podlogu u posudu za funkciju arome.

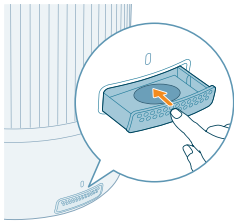

4 Vratite posudu za funkciju arome u ovlaživač vazduha.

Napomena: Nemojte da sipate tečna sredstva za čišćenje ili deterdžente u podlogu ili posudu za funkciju arome.

Zamena podloge za aromu

Ako se podloga za aromu deformiše ili ošteti nakon uzastopnog pranja, možda će biti potrebno da je zamenite. Da biste održali performanse ovlaživača vazduha, koristite samo zvanične Philips podloge za aromu.

Odlaganje

- 1 Isključite ovlaživač na dugme i iz zidne utičnice.
- 2 Očistite ovlaživač (pogledajte poglavlje „**Čišćenje i održavanje**“).
- 3 Ostavite sve delove da se temeljno osuše na vazduhu pre odlaganja.
- 4 Odložite ovlaživač na hladno, suvo mesto.

Rešavanje problema

U ovom poglavlju ukratko su navedeni najčešći problemi do kojih može da dođe sa aparatom. Ako ne možete da rešite problem pomoću liste mogućih problema u nastavku, obratite se centru za korisničku podršku u svojoj zemlji.

Problem

Moguće rešenje

Ovlaživač ne radi.	Proverite da li ovlaživač ima napajanje.
	Proverite da li je rezervoar napunjen vodom i da li je pravilno postavljen na bazu.
Para ne izlazi iz otvora za paru.	Uključite utikač ovlaživača u utičnicu i uključite ovlaživač.
	Možda je dostigao ciljnu nivo vlažnosti.
	Proverite da li je rezervoar napunjen vodom i ispravno postavljen.
	U bazi je možda previše vode (iznad podsetnika MAX na bazi). Ispraznite komoru baze. Dopunite rezervoar za vodu (ne komoru baze) i stavite rezervoar za vodu ispravno na bazu.
	Uverite se da dno baze nije blokirano. Ovlaživač ne treba stavljati na tepih niti na druge površine koje bi mogle da blokiraju bazu.
	Uverite se da mlaznica nije blokirana.
	Uverite se da cev za paru nije blokirana ili zapušena.
	Pobrinite se da se ovlaživač nalazi na ravnoj površini.
	Temperatura vode može da bude previše niska. Okrenite nivo pare na najvišu postavku i pustite da ovlaživač radi neko vreme, a zatim podesite na željenu postavku.
Ne vidim da se nivo vlažnosti menja.	U prostoriji je prekomerna ventilacija. Zatvorite vrata i prozore.
	Prostorija je prevelika. Ovaj ovlaživač je pogodan za prostorije veličine $\leq 34 \text{ m}^2$.
	Podesite nivo pare na višu postavku.
	Kada se koristi u suvom okruženju, vlaga apsorbuje se u okolne predmete poput zidova i nameštaja, što može da produži vreme ovlaživanja.
	Čišćenje ovlaživača (pogledajte poglavlje „Čišćenje i održavanje“).
Ovlaživač se zaustavlja čak i kada mi se čini da je vazduh suv.	Rezervoar za vodu je prazan, dopunite ga vodom.
	Nivo vlažnosti oko proizvoda je dostigao ciljnu postavku u automatskom režimu, automatski će se ponovo pokrenuti kada nivo vlažnosti bude niži od ciljne postavke.
	Naš uređaj će prestati da radi kada nivo vlažnosti oko proizvoda bude viši od 70% jer u suprotnom može da dovede do razvoja različitih plesnivih budi.
Oko ovlaživača se javlja bela prašina.	Bele naslage se nazivaju kamenac i sastoje se od minerala iz vode.

	Koristite prečišćenu vodu, destilovanu vodu ili vodu sa niskim sadržajem minerala da biste sprečili stvaranje naslaga kamenca i disperziju minerala u vazduh.
	Preporučujemo da koristite Anti-calc patrone da biste zaštitili ovlaživač od kamenca i sprečili pojavu belih naslaga na okolnim površinama. Potrebno je da ih zamenite po potrebi.
Oko ovlaživača je previše vlažno.	Vlažnost je možda previsoka. Podesite nivo pare na nižu postavku.
Ovlaživač emituje neprijatan miris.	Tokom prvih nekoliko korišćenja ovlaživača vazduha može da emituje miris plastike. Ovo je normalna pojava koja će se potpuno povući nakon nekoliko dana.
	Očistite ovlaživač (pogledajte poglavlje „Čišćenje i održavanje“).
Funkcija za aromu ne radi ispravno (preslaba je ili je prejak).	Koristite 2–3 kapi odgovarajućeg esencijalnog ulja. Različita esencijalna ulja mogu da imaju različiti percipirani intenzitet. Može da bude potrebno izvesno vreme da se miris proširi na čitavu prostoriju.
Rezervoar za vodu curi.	Proverite da ovlaživač nije prepunjen vodom. Proverite da li je ovlaživač pravilno sklopljen/povezan svaki put nakon čišćenja ili nakon uklanjanja rezervoara za vodu radi dopunjavanja. Proverite da li je rezervoar za vodu pravilno postavljen. Ako problem potraje, obratite se centru za korisničku podršku u svojoj zemlji.
Ako ovlaživač ne nameravam da koristim duže vreme, kako mogu da ga odložim i ponovo upotrebim?	Kada se ovlaživač ne koristi duže vreme, mogu da se stvore bakterije i bud. Pogledajte korake za odlaganje i ponovnu upotrebu u nastavku. Dobro očistite rezervoar za vodu i bazu pre odlaganja.
U ovlaživaču se pojavila bud.	Redovno čistite rezervoar za vodu i bazu.
Wi-Fi podešavanje nije uspešno obavljeno.	Uverite se da je pametni telefon povezan na (kućnu) Wi-Fi mrežu od 2,4 GHz, a ne na Wi-Fi mrežu od 5 GHz ili na javnu Wi-Fi mrežu. Da bi uparivanje bilo uspešno, predložimo da isključite mobilne podatke pre pokretanja procesa uparivanja. Uverite se da su sledeće dozvole omogućene: „Lokacija“, „Odlaganje“, „Bluetooth“ i „Lokalna mreža“ na pametnom telefonu. Nakon uspešnog podešavanja Wi-Fi veze, postavke dozvola možete da promenite po želji.

Proverite da li ste uneli ispravnu lozinku za Wi-Fi. Lozinka razlikuje mala i velika slova i ograničena je na 63 znaka. Specijalni simboli se ne prihvataju.

Proverite da li je mrežni naziv kućne Wi-Fi mreže ispravan. Mrežni naziv prepoznaje mala i velika slova.

Ako koristite VPN na pametnom telefonu, isključite ga pre nego što pokrenete proces uparivanja.

Ako je na ruteru podešena bela lista kako bi se blokiralo uparivanje, onemogućite belu listu da biste omogućili uspešno povezivanje.

Uverite se da su uređaj i pametni telefon u krugu od 10 metara od rutera.

Uverite se da je aplikacija ažurirana na najnoviju verziju.

Da biste omogućili jaku Wi-Fi vezu, izbegavajte da stavljate uređaj blizu drugih elektronskih uređaja, izvora jakog svetla ili signalnih stanica koje mogu da uzrokuju smetnje. Ako naidete na probleme sa povezivanjem, pomerite uređaj dalje od ovih izvora i pokušajte ponovo da ga povežete na Wi-Fi mrežu.

Pogledajte odeljak za pomoć u aplikaciji za sveobuhvatne i ažurirane savete za rešavanje problema.

Garancija i podrška

Versuni za ovaj proizvod pruža dve godine garancije nakon kupovine. Ova garancija nije važeća ukoliko kvar nastane usled nepravilnog korišćenja ili lošeg održavanja. Naša garancija ne utiče na vaša zakonska prava u skladu sa Zakonom o potrošačima. Za više informacija ili pokretanje garancije, posetite našu veb-stranicu www.philips.com/support.

Naručivanje delova ili dodatka

Ukoliko je potrebno da zamenite deo ili ako želite da kupite dodatni deo, obratite se prodavcu Philips proizvoda ili posetite www.philips.com/support. Ako imate problema sa nabavkom delova, obratite se centru za korisničku podršku kompanije Philips u svojoj zemlji.

Tärkeää

Lue tämä opas huolellisesti ennen laitteen ensimmäistä käyttökertaa ja säilytä se vastaisen varalle.

Varmista, että laitteen laiteohjelmisto on päivitetty uusimpaan versioon, jotta laite toimii parhaalla mahdollisella tavalla. Voit päivittää laitteen Air+ -sovelluksella.

Vaara

- Älä suihkuta mitään tulenarkaa ainetta, kuten hyönteismyrkkyä tai hajusteita, laitteen ympäristöön.
- Älä puhdista laitetta vedellä tai muulla nesteellä tai (tulenaralla) puhdistusaineella, sillä se voi aiheuttaa sähköiskun ja/tai tulipalon vaaran.
- Vesisäiliön vesi ei ole juomakelpoista. Älä juo säiliön vettä äläkä anna sitä eläimille tai kasveille. Kun tyhjennät vesisäiliön, kaada vesi viemäriin.

Varoitus

- Huomaa, että korkea kosteustaso voi edistää biologisten organismien kasvua ympäristössä.
- Älä anna ilmankostuttimen ympäristön kostua tai kastua. Jos kosteutta ilmenee, laske ilmankostuttimen tehoa. Jos ilmankostuttimen tehoa ei voi laskea, käytä ilmankostutinta vain ajoittain. Älä anna imukykyisten materiaalien, kuten mattojen, erilaisten verhojen tai pöytäliinojen, kostua.
- Älä koskaan jätä vettä säiliöön, kun laite ei ole käytössä.
- Tyhjennä ja puhdista ilmankostutin ennen säilytystä. Puhdista ilmankostutin ennen seuraavaa käyttökertaa.
- Tarkista, että laitteeseen merkitty käyttöjännite vastaa paikallista verkkojännitettä, ennen kuin liität laitteen pistorasiaan.
- Jos virtajohto on vahingoittunut, vaihdata se oman turvallisuutesi vuoksi Philipsin valtuuttamassa huoltoliikkeessä tai muulla ammattitaitoisella korjaajalla.
- Älä käytä laitetta, jos pistoke, johto tai itse laite on vaurioitunut.
- Laitetta voivat käyttää yli 8-vuotiaat lapset ja henkilöt, joiden fyysinen tai henkinen toimintakyky on rajoittunut tai joilla ei ole kokemusta tai tietoa laitteen käytöstä, jos heitä on neuvottu laitteen turvallisesta käytöstä tai tarjolla on turvallisen käytön edellyttämä valvonta ja jos he ymmärtävät laitteeseen liittyvät vaarat. Lasten ei saa antaa leikkiä laitteella. Lasten ei saa antaa puhdistaa tai huoltaa laitetta ilman valvontaa.
- Vedessä tai ympäristössä, jossa laitetta käytetään tai säilytetään, saattaa olla mikro-organismeja. Ne voivat kasvaa vesisäiliössä ja päätyä huoneilmaan aiheuttaen vakavia terveysriskejä, jos vettä ei vaihdeta ja säiliötä ei puhdisteta huolellisesti kolmen päivän välein.
- Wi-Fi-vakiokäyttöliittymä, 802.11b/g/n/ax, 2,4 GHz, lähtöteho enintään 64 mW (EIRP).
- Bluetooth-versio 5.2 (LE), taajuus 2,4 GHz, RF-lähtöteho alle 10 mW (EIRP).

Huomio

- Laite on tarkoitettu vain kotitalouksien normaaleihin käyttöolosuhteisiin.



- Säilytä ja käytä laitetta kuivalla, tukevalla, tasaisella ja vaakasuoralla alustalla.
- Älä aseta mitään laitteen päälle, äläkä istu tai seiso laitteen päällä.
- Älä käytä laitetta kaasulaitteiden, lämmityslaitteiden tai tulisijojen läheisyydessä.
- Älä sijoita laitetta suoraan ilmastointilaitteen alapuolelle, jotta laitteeseen ei valu kondenssivettä.
- Älä käytä laitetta, kun olet käyttänyt savuavia hyönteiskarkotteita sisätiloissa. Älä myöskään käytä laitetta paikoissa, joissa on öljyjäämiä, palavia suitsukkeita tai kemikaalihöyryjä.
- Älä käytä laitetta märissä tai kosteissa tiloissa, kuten kylpyhuoneissa tai vessoissa, paikoissa, joissa ympäristön lämpötila on korkea, kuten keittiössä, tai tiloissa, joiden lämpötila vaihtelee huomattavasti.
- Älä upota ilmankostuttimen pohjaa, virtajohtoa tai pistoketta veteen.
- Tyhjennä ja täytä vesisäiliö uudelleen kolmen päivän välein. Puhdista vesisäiliö puhtaalla vesijohtovedellä ennen kuin täytät sen uudelleen. Poista vesisäiliön reunoilta tai sisäpinnoilta kaikki niihin mahdollisesti muodostuneet kalkkikertymät, sakat tai kalvot ja kuivaa lopuksi kaikki pinnat.
- Irrota laite aina pistorasiasta ennen sen siirtämistä, puhdistamista, veden lisäämistä tai huoltotoimenpiteitä.
- Älä lisää vesisäiliöön mitään muuta kuin vettä. Älä lisää veteen eteerisiä öljyjä tai kemikaaleja.
- Puhdistetun, tislatun tai vähämineraalisen veden käyttäminen ehkäisee kalkan kertymistä ja mineraalien leviämistä huoneilmaan. Älä käytä kuumaa vettä.
- Älä kaada vettä muualle kuin vesisäiliöön.
- Älä peitä suuttimia silloin, kun ilmankostutin on käynnissä. Suuntaa vesihöyry pois päin seinistä, huonekaluista, liinavaatteista ja laitteista.
- Poista vesisäiliö pohjasta ennen ilmankostuttimen siirtämistä.
- Tuotetta ei saa koskaan laittaa pyykinpesukoneeseen tai astianpesukoneeseen. Tämä hajottaa tuotteen.
- Älä poista vesisäiliötä pohjasta äläkä koske vesikanaviin tai muihin säiliön sisällä oleviin komponentteihin silloin, kun ilmankostutin on käynnissä.
- Tuotteen mukana ei tule eteerisiä öljyjä. Voit ostaa eteerisiä öljyjä tarpeen mukaan itse.
- Varmista, että tuotteen virta on katkaistu, ennen kuin lisäät eteerisiä öljyjä tuoksusäiliöön.
- Älä käytä tuoksusäiliössä muita aineita kuin eteerisiä öljyjä.
- Lue eteerisen öljyn turva- ja käyttöohjeet huolellisesti ennen öljyn käyttöä ja noudata niitä.
- Tarkista, sisältääkö eteerinen öljy ainesosia, joille olet allerginen. Jos sisältää, älä käytä öljyä.
- Noudata lääkärin suosituksia, ennen kuin käytät öljyä vauvoille, raskaana oleville tai imettäville tai jos sinulla on hengitystieongelmia.
- Jos eteerisen öljyn käyttö aiheuttaa huonovointisuutta, ärsytystä tai epämukavuutta, lopeta sen käyttö.

Sähkömagneettiset kentät (EMF)

Tämä laite noudattaa sähkömagneettisia kenttiä koskevia sovellettavia standardeja ja säännöksiä.

Kierrätys



Merkki tarkoittaa, että tuotetta ei saa hävittää tavallisen kotitalousjätteen mukana (2012/19/EU).

Noudata maasi sähkö- ja elektroniikkalaitteiden erillistä keräystä koskevia sääntöjä. Asianmukainen hävittäminen auttaa ehkäisemään ympäristölle ja ihmisille mahdollisesti koituvia haittavaikutuksia.

Yksinkertaistettu EU:n vaatimustenmukaisuusvakuutus

DAP B.V. vakuuttaa, että radiolaitetyyppi HU1509/HU1510 on direktiivin 2014/53/EU mukainen. EU:n vaatimustenmukaisuusvakuutus on luettavissa kokonaisuudessaan osoitteessa www.philips.com.

Ilmankostutin

Tuotteen yleiskuvaus

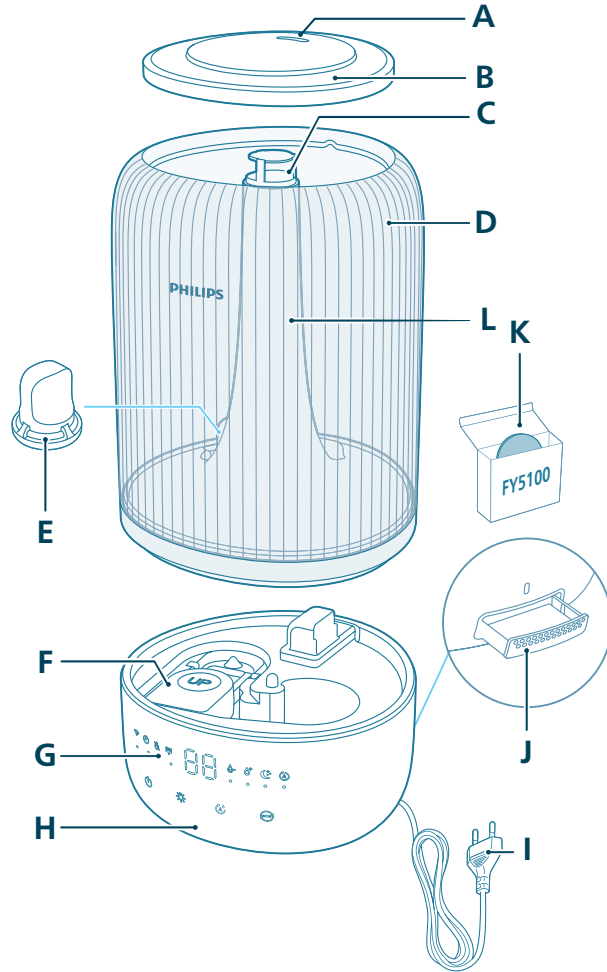

A	Suutin	G	Ohjauspaneeli
B	Vesisäiliön kansi	H	Runko
C	Höyrysuutin	I	Pistoke
D	Vesisäiliö	J	Tuoksusäiliö

E Vedensuodatin

K Tuoksutyyny (FY5100)

F Kelluke

L Höyryputki

Säätimien yleiskuvas

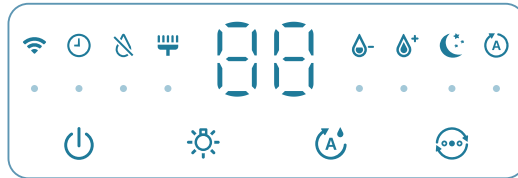

Ohjauspainikkeet:

	Virtakytkin		Valotoiminnon painike
	Kosteustason asetuspainike		Tilakytkin

Painikkeiden painaminen 3 sekunnin ajan:

	Puhdistuksen nollaus		Wi-Fi:n nollaus
--	----------------------	--	-----------------

Näyttöpaneeli:

	Automaattitila		Lepotila
	Wi-Fi-merkkivalo		Keskitaso-tila
	Suuren tehon tila		Ilmankostuttimen puhdistushälytys
	Vesimäärän ilmaisin		Ajastimen ilmaisin (saatavilla sovelluksessa)

Aloittaminen

Ensimmäinen käyttökerta

Huomautus:

Poista kaikki pakkausmateriaalit ennen laitteen ensimmäistä käyttökertaa.

Irrota vesisäiliö jalustasta ja poista kaikki teipit.

Huuhtele kaikki osat huolellisesti ennen ensimmäistä käyttökertaa.

Aseta ilmankostutin tukevalle, tasaiselle ja vedenkestävälle pinnalle ja varmista, että sen etäisyys seinästä on vähintään 30 cm.

Varmista, että höyry on suunnattu pois seinistä, huonekaluista ja muista laitteista.

1 Varmista, että kelluke on kunnolla paikallaan.

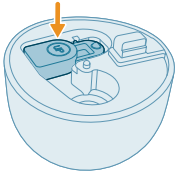

2 Irrota vesisäiliön kansi.

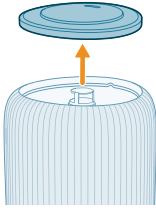

3 Varmista, että vedensuodatin on kiinnitetty kunnolla.

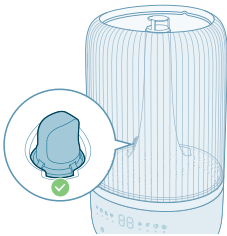

4 Täytä vesisäiliö vedellä. Älä täytä kuumalla vedellä.

Huomautus:

Puhdistetun, tislatun tai vähämineraalisen veden käyttäminen ehkäisee kalkin kertymistä ja mineraalien leviämistä huoneilmaan.

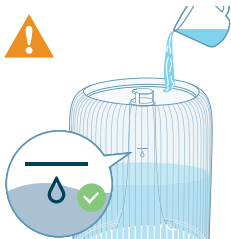

- Älä ylitä vesimäärän ylärajaa, kun täytät laitetta vedellä.



- Älä kaada vettä ultraäänihöyrystimeen.



- Älä kaada vettä suoraan jalustaan.

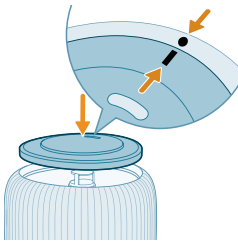

- 5 Kiinnitä vesisäiliön kansi takaisin.

Tuoksutoiminnon käyttäminen

Huomautuksia:

Tuotteen mukana ei tule eteerisiä öljyjä. Voit ostaa suositeltuja eteerisiä öljyjä tarpeen mukaan itse.

Lue eteeristen öljyjen käyttöohje huolellisesti, ennen kuin käytät laitteen tuoksutoimintoa.

Varmista, että tuotteen virta on katkaistu, ennen kuin lisäät eteerisiä öljyjä tuoksusäiliöön.

Älä käytä muita aineita kuin eteerisiä öljyjä.

Lue eteerisen öljyn turva- ja käyttöohjeet huolellisesti ennen öljyn käyttöä ja noudata niitä.

Tarkista, sisältääkö eteerinen öljy ainesosia, joille olet allerginen. Jos sisältää, älä käytä öljyä.

Noudata lääkärin suosituksia, ennen kuin käytät öljyä vauvoille, raskaana oleville tai imettäville tai jos sinulla on hengitystieongelmia.

Jos eteerisen öljyn käyttö aiheuttaa huonovointisuutta, ärsytystä tai epämukavuutta, lopeta sen käyttö.

Älä käytä tuoksutoimintoa eteeristen öljyjen kanssa vauvojen tai raskaana olevien tai imettävien naisten läheisyydessä.

Lisää eteerisiä öljyjä vain suoraan tuoksuutyyntyyn. Älä lisää eteerisiä öljyjä muihin osiin, sillä öljy vaurioittaa osia.

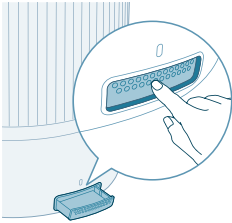

1 Paina tuoksusäiliötä, jotta se avautuu automaattisesti.

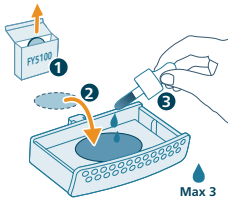

2 Pudota 2–3 tippaa eteerisiä öljyjä laitteen mukana tulevalle tuoksuutyyntyille.

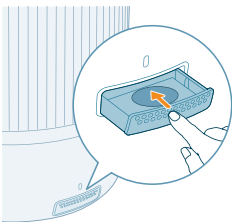

3 Työnnä tuoksusäiliö takaisin laitteeseen.

Wi-Fi-merkkivalo

Wi-Fi-kuvakkeen tila

Vilkkuu oranssina

Wi-Fi-yhteyden tila

Muodostaa yhteyttä älypuheliimeen

Palaa oranssina	Yhteys älypuhelimeen muodostettu
Vilkkuu valkoisena	Muodostaa yhteyttä palvelimeen
Palaa valkoisena	Yhteys palvelimeen muodostettu
Ei pala	Wi-Fi-toiminto ei käytössä tai laitteen valot sammuksissa

Wi-Fi-yhteys



Wi-Fi-yhteyden muodostaminen ensimmäistä kertaa

1 Lataa ja asenna Philips Air+ -sovellus App Storesta tai Google Playsta.



2 Liitä ilmankostutin pistorasiaan ja käynnistä laite painamalla virtapainiketta.
- Wi-Fi-merkkivalo  vilkkuu oranssina ensimmäisellä kerralla.



3 Varmista, että älypuhelimesi tai tablettisi on yhdistetty Wi-Fi-verkkoon.

Huomautus:

Varmista pariiliitoksen onnistuminen ottamalla Bluetooth käyttöön älypuhelimessa.

Varmista, että älypuhelimesi on yhteydessä 2,4 GHz:n Wi-Fi-verkkoon (kodin) eikä 5 GHz:n Wi-Fi-verkkoon tai julkiseen Wi-Fi-verkkoon. Jotta pariiliitos onnistuu, suosittelemme, että poistat mobiilidatan käytöstä ennen pariiliitosta.



4 Käynnistä Philipsin **Air+**-sovellus ja valitse **Lisää laite** tai paina näytössä olevaa **+**-painiketta. Yhdistä ilmanpuhdistin verkkoon näytön ohjeiden mukaisesti.

- Kun yhteys on muodostettu, Wi-Fi-merkkivalo palaa tasaisen valkoisena.

Huomautus:

Tämä ohje koskee vain ilmankostuttimen ensimmäistä määrittäykertaa. Jos verkossa on tapahtunut muutoksia, määrittäminen on tehtävä uudelleen.

Jos haluat yhdistää älypuhelimeen tai tablettiin useita ilmankostuttimia, voit lisätä niitä sovelluksessa muissa älypuhelimissa nollaamalla laitteen Wi-Fi-yhteyttä.

Varmista, että etäisyys älypuhelimien tai tabletin ja ilmankostuttimen välillä on alle 10 m eikä niiden välillä ole esteitä.

Nollaa Wi-Fi-yhteys

1 Liitä ilmankostuttimen pistoke pistorasiaan ja käynnistä ilmankostutin -painikkeella.

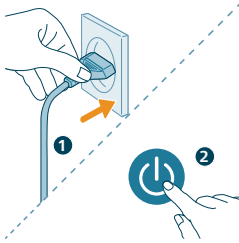

2 Paina -painiketta samanaikaisesti 3 sekunnin ajan, kunnes kuulet äänimerkin.

- Ilmankostutin siirtyy pariilitilaan.
- Wi-Fi-merkkivalo  vilkkuu oranssina.

3 Noudata Wi-Fi-yhteyden muodostaminen ensimmäistä kertaa -kohdan vaiheissa 3–4 annettuja ohjeita.

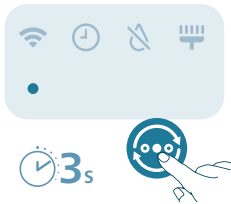

Ilmankostuttimen käyttö

Kosteusvalon toiminta

Suhteellinen kosteus tarkoittaa vesihöyryn määrää ilmakehässä. Kosteusilmaisimessa on neljä tilaa.

Kosteusvalossa on kolme väriä:

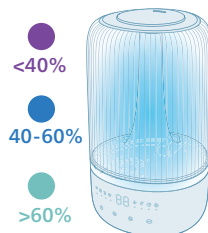

Kosteusvalon väri

Nykyinen kosteus-taso

Mitä tämä tarkoittaa?

Violetti	< 40 %	Kuiva
Sininen	40 - 60 %	Miellyttävä kosteustaso
Vihreä	> 60 %	Liian kostea

Huomautus: Oletusarvoinen kosteustavoite on 50 % RH. Voit määrittää uuden tavoitteen painamalla kosteustason asetuspainiketta.

Vesimäärä

Kun vesisäiliössä ei ole riittävästi vettä, veden lisäämisen merkkivalo palaa ja ilmankostutin lakkaa toimimasta. Ilmankostutin alkaa toimia uudelleen, kun vesisäiliöön lisätään vettä.

Veden lisääminen

Huomautus:

Tyhjennä ja täytä vesisäiliö uudelleen kolmen päivän välein.

Kun lisäät vettä, älä ylitä vesimäärän ylärajaa.

Älä ravista vesisäiliötä siirtäessäsi sitä, jotta vettä ei läiky.

Lisää vettä noudattamalla kohdassa Ensimmäinen käyttökerta annettuja ohjeita.

Virran kytkeminen ja katkaiseminen

Huomautus:

Ilmankostutin toimii tehokkaimmin silloin, kun ovet ja ikkunat ovat kiinni.

Pidä verhot kaukana ilmanotto- tai ilmanpoistoaukosta.

Ilmankostutinta voi käyttää huonelämpötilassa, joka on välillä 5–40 °C.

1 Kytke ilmankostuttimen pistoke pistorasiaan.

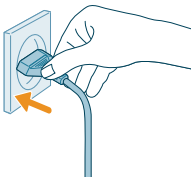

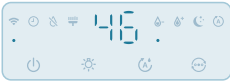

- 2 Käynnistä ilmankostutin painamalla virtapainiketta.
 - Ilmankostuttimesta kuuluu merkkiäänä.
 - Kosteusvalo valitsee oikean värin vastaamaan ympäristön kosteustasoa.
 - Ilmankostutin toimii Keskitaso-tilassa, ja nykyinen kosteustaso näkyy näytössä.



- 3 Sammuta ilmankostutin painamalla virtapainiketta uudelleen.

Huomautus: Jos ilmankostutin on kytkettynä verkkovirtaan sammuttamisen jälkeen, se ottaa käyttöön edelliset asetukset, kun se käynnistetään seuraavan kerran.

Höyryn suunnan säätäminen

Käännä suuttimen aukko suuntaan, johon haluat ohjata höyryn.

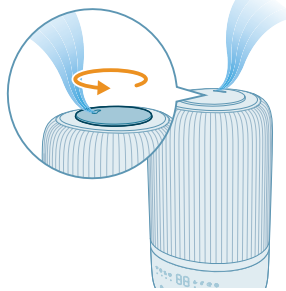

Tila-asetuksen vaihtaminen

Valitse **Automaattitila**, **Lepotila**, **Keskitaso-tila** tai **Suuren tehon tila** tilanvaihtokytkimellä.

Automaattitila (A): Ilmankostutin säätää höyrytason automaattisesti ympäristön ilmankosteuden perusteella.

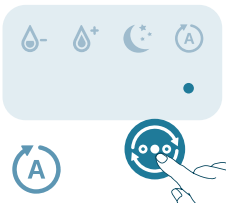

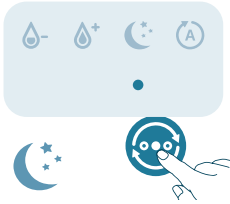

Lepotila (☾): Ilmankostutin toimii hiljaisesti matalalla höyrytasolla. Näytön valot sammuvat 3 sekunnin kuluttua.

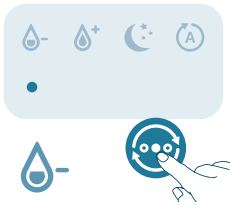

Keskitaso-tila (💧): Ilmankostutin toimii keskihöyrytasolla.



Suuren tehon tila (💧+): Ilmankostutin toimii korkealla höyrytasolla.

Kosteustason määrittäminen

Huomautus:

Oletuskosteustaso on 50 % RH.

Kosteustasoa voi säätää vain automaattitilassa.

Ilmankostutin siirtyy automaattisesti automaattitilaan, kun määrität halutun kosteustason muissa tiloissa.

Voit säätää kosteustasoa painamalla kosteustason asetuspainiketta ja valitsemalla vaihtoehdon 40 %, 50 %, 60 % tai 70 %.

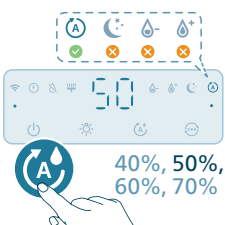

Valotoiminnon käyttö

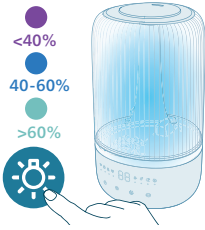

Painamalla painiketta voit sytyttää kosteusvalon ja ympäristöön mukautuvan valon tai sammuttaa kaikki laitteen valot ja ohjauspaneelin.

- Ilmankostutin sytyttää kosteusvalon oletusarvoisesti.

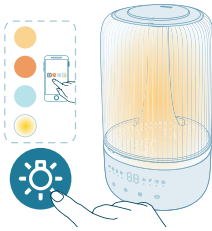

- Voit vaihtaa ympäristöön mukautuvan valon tilaan painamalla valotoiminnon painiketta. Kirkkautta ja väriä voi säätää Air+-sovelluksella.

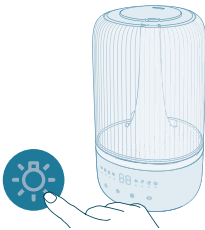

Painamalla valotoiminnon painiketta voit sammuttaa kaikki laitteen valot ja ohjauspaneelin. Ota paneeli ensin käyttöön painamalla mitä tahansa painiketta ja määritä haluamasi valotila vain 3 sekunnissa painamalla valopainiketta uudelleen.

Puhdistus ja huolto

Huomautus:

Irrota aina pistoke pistorasiasta ennen laitteen puhdistamista.

Älä upota laitetta veteen tai muuhun nesteeseen.

Vältä kaatamasta vettä ilmanotto- ja poistoaukkojen läpi.

Älä koskaan käytä laitteen minkään osan puhdistamiseen hankaavaa, syövyttävää tai tulenarkaa puhdistusainetta, kuten valkaisuainetta tai alkoholia.

Ilmankostuttimen puhdistaminen

Puhdista ilmankostutin, kun saat puhdistushälytyksen, tai kolmen päivän välein. Puhdista ilmankostutin säännöllisesti sisä- ja ulkopuolelta, jotta pöly ei pääse kerääntymään siihen.

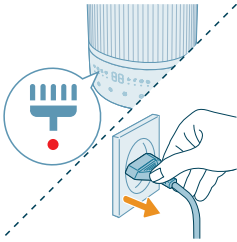

- 1 Pyyhi pölyt ilmankostuttimen rungosta kuivalla, pehmeällä liinalla.
- 2 Sammuta laite ja irrota sen virtajohto pistorasiasta.

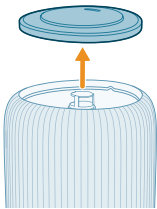

- 3 Irrota vesisäiliön kansi.

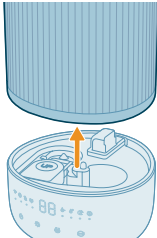

- 4 Ota vesisäiliö jalustasta.

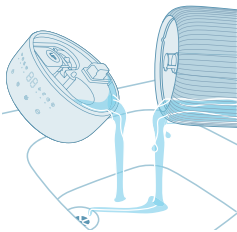

- 5 Kaada vesi pois säiliöstä ja jalustasta.

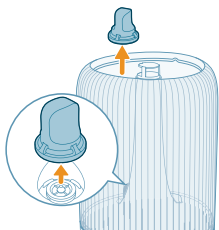

- 6 Irrota vedensuodatin vesisäiliöstä.

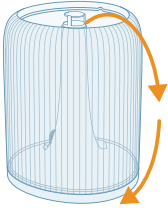

7 Käännä vesisäiliö ylösalaisin.

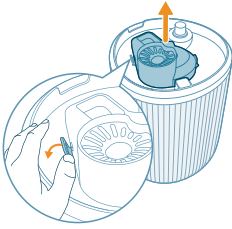

8 Irrota vaimennin vesisäiliön pohjasta.

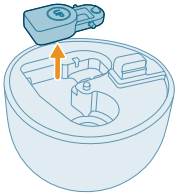

9 Irrota kelluke jalustalokerosta.

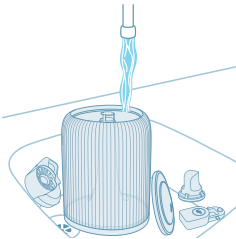

10 Huuhtele vesisäiliö, kansi, kelluke, vaimennin ja vedensuodatin vedellä.

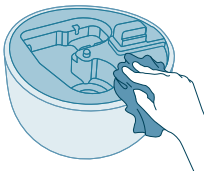

11 Pyyhi ja kuivaa jalusta.

12 Aseta kelluke takaisin jalustalokeroon.

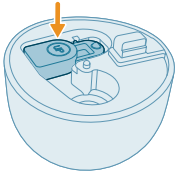

13 Aseta vedensuodatin takaisin vesisäiliöön.

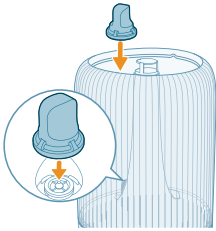

14 Aseta vaimennin takaisin paikalleen.

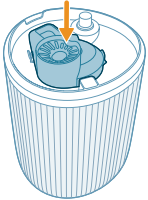

15 Kiinnitä kansi takaisin paikalleen.

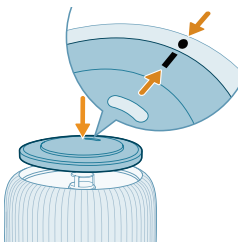

16 Aseta vesisäiliö takaisin jalustaan.

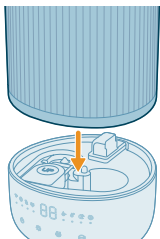

17 Liitä virtajohto pistorasiaan.

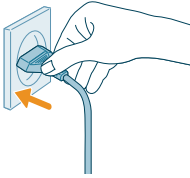

18 Nollaa suodattimen puhdistusaika painamalla valopainiketta 3 sekunnin ajan.

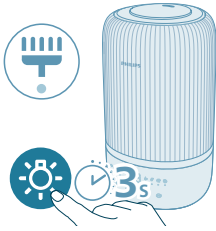

Tuoksu-tyyny ja -säiliön puhdistaminen

Jotta aromaterapia on tehokasta, tuoksu-tyyny on puhdistettava aina ennen uuden eteeristen öljyjen sekoituksen käyttämistä. Älä yhdistä eteeristen öljyjen sekoituksia.

1 Poista tuoksu-säiliö painamalla sitä sisään ja vetämällä se ulos.

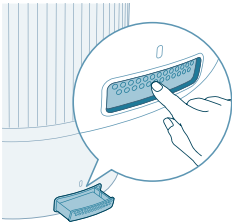

2 Poista tuoksu-tyyny ja huuhtele tyyny ja säiliö lämpimällä hanavedellä.

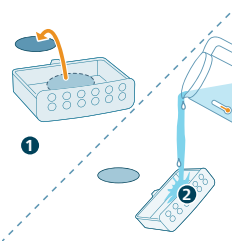

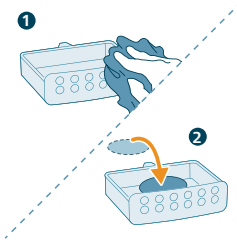

3 Kuivaa ne puhtaalla liinalla ja aseta tyyny takaisin tuoksusäiliöön.

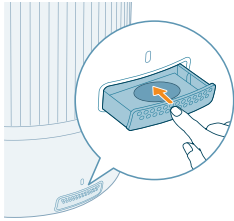

4 Aseta tuoksusäiliö takaisin ilmankostuttimeen.

Huomautus: Älä kaada nestemäistä pesuainetta tuoksutyynyyn tai -säiliöön.

Tuoksutyynyn vaihtaminen

Jos tuoksutyyny vääntyy tai vahingoittuu toistuvan pesemisen seurauksena, se on ehkä vaihdettava. Jotta ilmankostuttimen teho säilyy, käytä ainoastaan Philipsin tuoksutyynyjä.

Säilytys

- 1 Sammuta ilmankostutin ja irrota sen virtajohto pistorasiasta.
- 2 Puhdista ilmankostutin (katso kohta **Puhdistus ja huolto**).
- 3 Anna kaikkien osien kuivua kokonaan ennen säilytystä.
- 4 Säilytä ilmankostutinta viileässä ja kuivassa paikassa.

Vianmääritys

Tämä osio esittää lyhyesti yleisimmät ongelmat, joita saatat kohdata käyttäessäsi laitetta. Jos ongelma ei ratkea alla olevien ohjeiden avulla, ota yhteyttä maasi kuluttajapalvelukeskukseen.

Ongelma	Mahdollinen ratkaisu
Ilmankostutin ei toimi.	Varmista, että ilmankostutin saa virtaa.
	Varmista, että vesisäiliössä on vettä ja säiliö on asetettu kunnolla jalustaan.
Höyrysuuttimesta tulee vain vähän tai ei ollenkaan höyryä.	Liitä pistoke pistorasiaan ja kytke ilmankostuttimeen virta.
	Se on ehkä saavuttanut halutun kosteustason.

	Varmista, että vesisäiliö on täytetty vedellä ja kunnolla paikallaan.
	Jalustassa saattaa olla liikaa vettä (ylittää vesimäärän enimmäismerkinnän). Tyhjennä jalustalokero. Täytä vesisäiliö uudelleen (älä täytä jalustalokeroa) ja aseta vesisäiliö kunnolla jalustaan.
	Varmista, että jalustan pohja ei ole tukossa. Ilmankostutinta ei saa asettaa matolle tai muille pinnoille, jotka saattavat tukkia jalustan.
	Varmista, että höyrysuuttimen aukko ei ole tukossa.
	Varmista, että höyryputki ei ole tukossa.
	Varmista, että ilmankostutin on asetettu tasaiselle pinnalle.
	Vesi saattaa liian kylmää. Vaihda korkeaan höyryasetukseen ja anna ilmankostuttimen käydä sillä hetken. Vaihda sitten haluamaasi asetukseen.
En näe kosteustason muuttumista.	Huoneessa saattaa olla liian tehokas ilmanvaihto. Sulje ovet ja ikkunat.
	Huone on liian suuri. Tämä ilmankostutin sopii huoneeseen, jonka koko on $\leq 34 \text{ m}^2$.
	Määritä höyrytaso korkeammaksi.
	Kun laitetta käytetään kuivassa ympäristössä, kosteus imeytyy ympäristöön, esimerkiksi seiniin ja huonekaluihin, mikä voi pidentää kostutusaikaa.
	Ilmankostuttimen puhdistaminen (katso kohta Puhdistus ja huolto).
Ilmankostutin lakkaa toimimasta, vaikka ilma tuntuu melko kuivalta.	Vesisäiliö on tyhjä. Täytä se vedellä.
	Tuotteen ympärillä on saavutettu tavoiteasetuksen kosteustaso automaattitilassa. Laite käynnistyy automaattisesti, kun kosteustaso on alhaisempi kuin tavoiteasetus.
	Laite lakkaa toimimasta, kun kosteustaso tuotteen ympärillä on yli 70 %, koska tämä voi aiheuttaa erilaisten sienten ja homeiden kasvua.
Ilmankostuttimeen on kertynyt valkoista pölyä.	Valkoiset läikät ovat kalkkia, joka on tiivistynyt vedestä.
	Puhdistetun, tislatun tai vähämineraalisen veden käyttäminen ehkäisee kalkin kertymistä ja mineraalien leviämistä huoneilmaan.

	Suosittellemme käyttämään kalkinpoistopatruunaa, koska se suojaa ilmankostutinta kalkilta ja estää kalkkijäämien kerääntymisen laitteen lähellä oleviin pintoihin. Patruuna on vaihdettava tarvittaessa.
Ilmankostuttimen ympäristö on märkä.	Ilma voi olla liian kosteaa. Vaihda höyrytaso matalammaksi.
Ilmankostutin haisee epämiellyttävältä.	Ensimmäisillä käyttökertoilla ilmankostuttimesta voi tulla muovin hajua. Haju on normaalia ja häviää kokonaan muutaman päivän kuluessa. Puhdista ilmankostutin (katso kohta Puhdistus ja huolto).
Tuoksutoiminto ei toimi oikein (liian mieto tai vahva).	Lisää 2–3 tippaa eteeristä öljyä. Erialaisten eteeristen öljyjen voimakkuus saatetaan kokea eri tavoin. Joskus voi kestää hetken, että tuoksu leviää koko huoneeseen.
Vesisäiliö vuotaa.	Varmista, ettei ilmankostuttimessa ole liikaa vettä. Varmista aina puhdistuksen ja vesisäiliön täytön jälkeen, että ilmankostutin on koottu ja kytketty oikein. Varmista, että vesisäiliö on kunnolla paikallaan. Jos ongelma ei ratkea, ota yhteyttä oman maasi kuluttajapalvelukeskukseen.
Miten toimin, jos ilmankostutinta ei käytetä pitkään aikaan?	Jos ilmankostutinta ei käytetä pitkään aikaan, siihen voi kertyä bakteereja ja hometta. Noudata alla olevia varastointi- ja käyttöohjeita. Puhdista vesisäiliö ja jalusta huolellisesti ennen varastoimista.
Ilmankostuttimessa on hometta.	Puhdista vesisäiliö ja jalusta säännöllisesti.
Wi-Fi-yhteyden määrittäminen ei onnistu.	Varmista, että älypuhelimesi on yhteydessä 2,4 GHz:n Wi-Fi-verkkoon (kodin) eikä 5 GHz:n Wi-Fi-verkkoon tai julkiseen Wi-Fi-verkkoon. Jotta pariliitos onnistuu, suosittelemme, että poistat mobiilidatan käytöstä ennen pariliitosta. Varmista, että seuraavat käyttöoikeudet on myönnetty: Älypuhelimien sijainti, tallennustila, Bluetooth ja paikallinen verkko. Kun Wi-Fi-yhteys on määritetty, voit muuttaa oikeusasetuksia. Varmista, että olet antanut oikean Wi-Fi-salasanan. Kirjainkoolla on merkitystä salasalassa, ja sen enimmäispituus on 63 merkkiä. Erikoismerkkejä ei hyväksytä. Varmista, että kotisi Wi-Fi-verkon nimi on oikea. Verkon nimen kirjainkoko on merkitsevä.

Jos käytät älypuhelimessa VPN-yhteyttä, poista se käytöstä ennen pariliitosta.

Jos reitittimessä on määritetty sallittujen luettelo pariliitoksen estämiseksi, varmista yhteyden onnistuminen poistamalla sallittujen luettelo käytöstä.

Varmista, että laite ja älypuhelin ovat enintään 10 metrin päässä reitittimestä.

Varmista, että sovellus on päivitetty uusimpaan versioon.

Älä sijoita laitetta muiden sähkölaitteiden, kirkkaiden valonlähteiden tai signaaliasemien lähelle, sillä ne voivat aiheuttaa häiriöitä ja heikentää Wi-Fi-yhteyttä. Jos huomaat yhteysongelmia, siirrä laite pois kyseisten häiriönlähteiden läheltä ja yritä yhdistää se Wi-Fi-verkkoon uudelleen.

Tutustu sovelluksen Ohje-osion kattaviin ja ajantasaisiin vianmääritysvinkeihin.

Takuu ja tuki

Versuni myöntää tälle tuotteelle ostopäivästä kaksi vuotta voimassa olevan takuun. Takuu ei ole voimassa, jos vika johtuu virheellisestä käytöstä tai huonosta kunnossapidosta. Takuumme ei vaikuta kuluttajansuojalain mukaisiin lakisääteisiin oikeuksiisi. Saat lisätietoja ja voit hyödyntää takuuta osoitteessa www.philips.com/support.

Osien tai tarvikkeiden tilaaminen

Voit ostaa vaihto- tai lisäosia Philips-jälleenmyyjältä tai osoitteesta www.philips.com/support.

Jos osien hankkimisessa on ongelmia, ota yhteys Philipsin maakohtaiseen asiakaspalveluun.

Viktigt

Läs det här viktiga informationshäftet noggrant innan du använder apparaten och spara det för framtida bruk.

För att säkerställa bästa möjliga prestanda ska du se till att apparatens inbyggda programvara är uppgraderad till den senaste versionen. Du kan göra den här uppgraderingen via Air+-appen.

Fara

- Spreja inte brandfarligt material som insektsmedel eller parfymers runt apparaten.
- Rengör inte apparaten med vatten eller några andra vätskor eller (brandfarligt) rengöringsmedel eftersom det medför risk för elektriska stötar eller brandfara.
- Vattnet i vattenbehållaren är inte lämpligt som dricksvatten. Drink inte detta vatten och använd det inte för att mata djur eller för vattenverk. När du tömmer vattentanken ska du hålla vattnet i avloppet.

Varning

- Tänk på att höga luftfuktighetsnivåer kan uppmuntra tillväxten av biologiska organismer i omgivningen.
- Låt inte området runt luftfuktaren bli fuktigt eller vått. Vrid ned luftfuktarens effekt om fukt uppstår. Om luftfuktarens utgångsvolym inte kan sänkas använder du luftfuktaren då och då. Låt inte absorberande material som mattor, gardiner, draperier eller bordsdukar bli fuktigt.
- Lämna aldrig kvar vatten i behållaren när apparaten inte används.
- Töm och rengör luftfuktaren före förvaring. Rengör luftfuktaren före nästa användning.
- Kontrollera att den spänning som anges på apparaten överensstämmer med den lokala nätspänningen innan du ansluter apparaten.
- Om nätsladden är skadad måste den alltid bytas ut av Philips, ett av Philips auktoriserade serviceombud eller liknande behöriga personer för att undvika olyckor.
- Använd inte apparaten om stickkontakten, nätsladden eller själva apparaten är skadad.
- Den här produkten kan användas av barn från 8 års ålder, personer med olika funktionshinder samt av personer som inte har kunskap om produkten såvida det sker under tillsyn eller om de har informerats om hur produkten används på ett säkert sätt och de eventuella medförda riskerna. Barn får inte leka med produkten. Barn får inte rengöra eller underhålla produkten utan överinseende av en vuxen.
- Det kan finnas mikroorganismer i vattnet eller i den miljö där apparaten används eller förvaras. De kan växa i vattenbehållaren eller blåsas ut i luften och orsaka allvarliga hälsorisker om vattnet inte byts ut och behållaren inte rengörs ordentligt var tredje dag.
- Standard-WiFi-gränssnitt baserat på 802.11b/g/n/ax på 2,4 GHz med en maximal uteffekt på 64 mW EIRP.
- Bluetooth-version 5.2 (LE) vid frekvensen 2,4 GHz med en RF-uteffekt på mindre än 10 mW EIRP.

Varning



- Apparaten är endast avsedd för hemmabruk under normala förhållanden.
- Placera och använd alltid apparaten på en torr, stabil, jämn och plan yta.
- Placera ingenting ovanpå apparaten och sitt eller stå inte på apparaten.
- Använd inte apparaten nära gasutrustning, värmekällor eller eldstäder.
- Placera inte apparaten precis under en luftkonditioneringsapparat, detta för att förebygga att kondens droppar ned på apparaten.
- Använd inte apparaten om du har använt rökbaseerade insektsmedel eller på platser med rester från olja, rökelse eller kemisk rök.
- Använd inte apparaten i våta miljöer eller i miljöer med hög temperatur, såsom badrum, toalett eller kök eller i ett rum med stora temperaturändringar.
- Sänk inte ned luftfuktarens bas, nätsladd eller kontakt i vatten.
- Töm vattenbehållaren och fyll på var tredje dag. Rengör den med rent kranvatten före påfyllning. Ta bort alla kalkrester, avlagringar eller skiktningar som bildats på sidorna av vattenbehållaren eller de invändiga ytorna och torka alla ytor torra.
- Dra alltid ur nätsladden när du vill flytta eller rengöra apparaten, fylla på vatten eller utföra annat underhåll.
- Placera inte några andra ämnen än vatten i vattentanken. Tillsätt inte eteriska oljor eller kemiska ämnen i vattnet.
- Använd renat, destillerat vatten eller vatten med låg mineralhalt för att förebygga uppbyggnad av kalk och att mineraler sprids ut i luften. Använd inte hett vatten.
- Häll inte vatten i några öppningar, förutom i vattenbehållaren.
- Täck inte munstyckena när luftfuktaren är på. Ånga bör riktas bort från väggar, möbler, sängkläder och apparater.
- Ta bort vattenbehållaren från basen innan du flyttar luftfuktaren.
- Placera aldrig produkten i en tvätt- eller diskmaskin. Den kan då bli förstörd.
- Ta inte bort vattenbehållaren från basen när luftfuktaren är igång och rör aldrig vid vattenledningarna eller andra delar inne i behållaren.
- De eteriska oljorna medföljer inte produkten. Köp och använd vid behov eteriska oljor.
- Kontrollera att produkten är bortkopplad från strömkällan innan du droppar ned eteriska oljor i aromlådan.
- Använd inga andra ämnen än eteriska oljor i aromlådan.
- Läs och följ säkerhets- och användningsinstruktionerna för den eteriska oljan noggrant innan du använder den.
- Kontrollera den eteriska oljans innehållsinformation och använd den inte om du är allergisk mot någon av ingredienserna.
- Konsultera och följ läkares rekommendationer innan du använder den eteriska oljan för spädbarn, gravida kvinnor eller kvinnor som ammar eller om du har problem med andningen.
- Sluta använda den eteriska oljan om du mår dåligt eller känner irritation eller obehag när du använder den.

Elektromagnetiska fält (EMF)

Den här apparaten uppfyller tillämpliga standarder och regler gällande exponering av elektromagnetiska fält.

Återvinning



Den här symbolen betyder att produkten inte ska slängas bland hushållssoporna (2012/19/EU).

Följ de regler som gäller i ditt land för återvinning av elektriska och elektroniska produkter. Genom att kassera gamla produkter på rätt sätt kan du bidra till att förhindra negativ påverkan på miljö och hälsa.

Förenklad EU-försäkran om överensstämmelse

Härmed deklarerar DAP B.V. att radioutrustningstypen HU1509/HU1510 överensstämmer med direktivet 2014/53/EU. Den fullständiga EU-försäkran om överensstämmelse finns på följande webbadress: www.philips.com.

Din luftfuktare

Produktöversikt

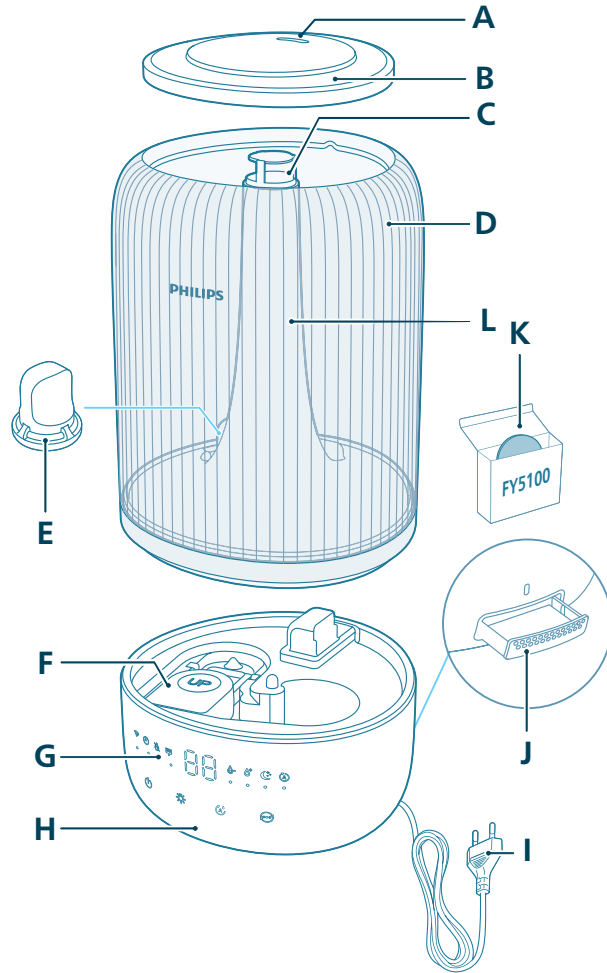

A	Munstycke	G	Kontrollpanel
B	Vattenbehållarlock	H	Basenhet
C	Dimutlopp	O	Nätkontakt
D	Vattenbehållare	J	Aromlåda

E Vattenfilter

K Doftdynor (FY5100)

F Flottör

L Dimrör

Översikt av kontroller

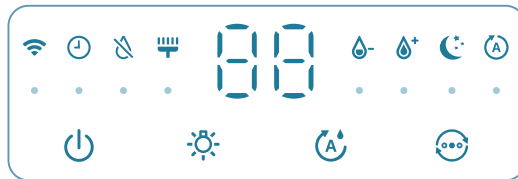

Kontrollknappar:

 På/av-knapp

 Ljusfunktionsknapp

 Inställningsknapp för luftfuktighet

 Lägesväxlare

Håll knappen/knapparna nedtryckta i tre sekunder:

 Rengöringsåterställning

 Wi-Fi-återställning

Displaypanel:

 Autoläge

 Sovläge

 Wi-Fi-indikator

 Medelläge

 Högt läge

 Avisering för rengöring av luftfuktare

 Vattenpåfyllningsindikator

 Timerindikator (tillgänglig i appen)

Komma igång

Anvisningar för första användningen

Obs!

Ta bort allt förpackningsmaterial före första användningen.

Ta bort vattenbehållaren från basenheten och ta bort all tejp.

Skölj alla delar före första användning.

Välj en fast, plan vattentålig yta att ställa luftfuktaren på och se till att den står minst 30 cm från väggar.

Se till att dimman är riktad bort från väggar, möbler och andra apparater.

1 Kontrollera att flottören sitter på plats.

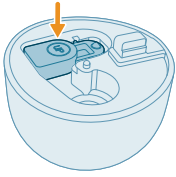

2 Ta bort locket till vattenbehållaren.

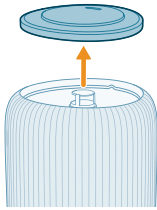

3 Kontrollera att vattenfiltret sitter korrekt.

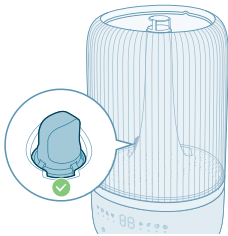

4 Fyll vattenbehållaren med vatten. Fyll inte på med varmt vatten.

Obs!

Använd renat, destillerat vatten eller vatten med låg mineralhalt för att förebygga uppbyggnad av kalk och att mineraler sprids ut i luften.



- Överskrid inte markeringen för maximal vattennivå när du fyller på vatten.

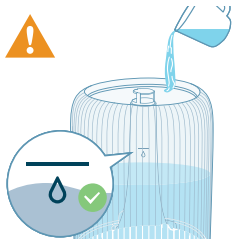



- Häll inte vatten via ultraljudsdimutloppet.



- Häll inte vatten direkt i basenheten.

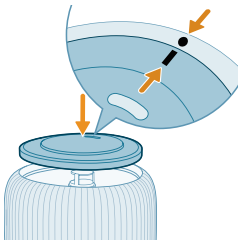

- 5 Sätt tillbaka locket på vattenbehållaren.

Använda aromfunktionen

Kommentar

De eteriska oljorna medföljer inte produkten. Köp och använd vid behov föreskrivna eteriska oljor.

Läs användarhandboken för eteriska oljor noga innan du använder aromfunktionen.

Kontrollera att produkten är bortkopplad från strömkällan innan du droppar ned eteriska oljor i aromlådan.

Använd inte andra ämnen än eteriska oljor.

Läs och följ säkerhets- och användningsinstruktionerna för den eteriska oljan noggrant innan du använder den.

Kontrollera den eteriska oljans innehållsinformation och använd den inte om du är allergisk mot någon av ingredienserna.

Konsultera och följ läkares rekommendationer innan du använder eteriska oljor för spädbarn, gravida kvinnor eller kvinnor som ammar eller om du har problem med andningen.

Sluta använda de eteriska oljorna om du mår dåligt eller känner irritation eller obehag när du använder dem.

Använd inte aromfunktionen för eteriska oljor i närheten av spädbarn, gravida kvinnor eller kvinnor som ammar.

Tillsätt endast eteriska oljor direkt på doftdynan. Tillsätt inte eteriska oljor på andra delar då de kommer att skadas av oljan.

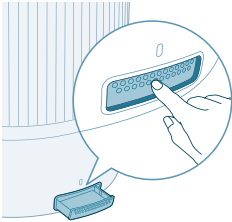

1 Tryck på aromlådan för att mata ut den automatiskt.

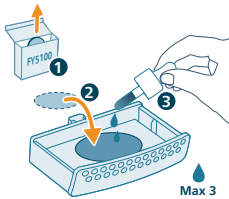

2 Droppa 2–3 droppar eterisk olja på den medföljande aromkudden.

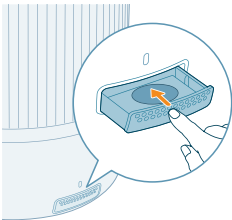

3 Tryck tillbaka aromlådan i apparaten.

Förstå Wi-Fi-indikatorn

Wi-Fi-ikonstatus

Blinkar orange

Wi-Fi-anslutningsstatus

Ansluta till smartphonen

Lyser orange	Ansluten till smartphonen
Blinkar vitt	Ansluter till servern
Lyser vitt	Ansluten till servern
Av	Wi-Fi-funktionen är inaktiverad eller är enhetens lampor släckta

Wi-Fi-anslutning

Konfigurera Wi-Fi-anslutningen för första gången

1 Ladda ned och installera Philips-appen Air+ från App Store eller Google Play.



2 Sätt i kontakten till luftfuktaren i eluttaget och tryck på strömknappen för att slå på luftfuktaren.

- Wi-Fi-indikatorn  blinkar orange för första gången.



3 Se till att din smartphone eller surfplatta är ansluten till Wi-Fi-nätverket.

Obs!

Aktivera Bluetooth-funktionen på din smartphone för att säkerställa smidig parkoppling.

Kontrollera att din smartphone är ansluten till ett 2,4 GHz Wi-Fi-(hem)nätverk och inte ett 5 GHz Wi-Fi-nätverk eller ett offentligt Wi-Fi. För att parkopplingen ska lyckas föreslår vi att du stänger av mobildata innan du påbörjar parkopplingsprocessen.

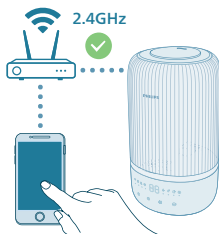

4 Starta Philips-appen **Air+** och klicka på **Lägg till en enhet** eller tryck på knappen + på skärmen. Följ instruktionerna på skärmen för att ansluta luftrenaren till nätverket.

- När anslutningen har upprättats lyser Wi-Fi-indikatorn vitt.

Obs!

Den här instruktionen gäller endast första gången luftfuktaren installeras. Om nätverket har ändrats måste konfigurationen utföras igen.





Om du vill ansluta fler än en luftfuktare till din smartphone eller surfplatta kan du lägga till luftfuktaren i appen på ytterligare smartphones utan att utföra Wi-Fi-anslutningsåterställningen på enheten.

Se till att avståndet mellan din smartphone eller surfplatta och luftfuktare är mindre än tio meter och att det inte finns några hinder.

Återställ Wi-Fi-anslutningen

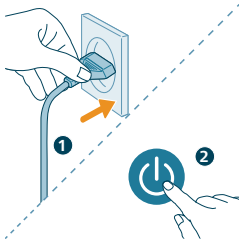
1 Sätt i luftfuktarens kontakt i eluttaget och tryck på  för att slå på luftfuktaren.



2 Håll -knappen nedtryckt i tre sekunder till dess att du hör ett pip.

- Luftfuktaren aktiverar då parkopplingsläget.
- Wi-Fi-indikatorn  blinkar orange.

3 Följ steg 3-4 i avsnittet Konfigurera Wi-Fi-anslutningen för första gången.

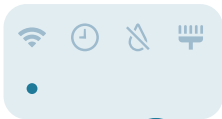

Använda luftfuktaren

Förstå luftfuktighetslampan

Relativ fuktighet representerar mängden vattenånga i luften.

Befuktningssindikatorn har fyra statusnivåer:

Luftfuktighetslampan har tre färger:

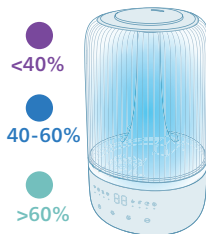

**Luftfuktighetslampan
s färg**

**Aktuell
luftfuk-
tighet**

Vad betyder det?

Lila	< 40 %	Torr
Blå	40–60 %	Behaglig luftfuktighet
Grön	> 60 %	För fuktig

Obs! Standardluftfuktigheten är 50 % RH. Du kan ställa in önskad luftfuktighet genom att trycka på luftfuktighetsinställningsknappen.

Vattennivån

Om det inte finns tillräckligt med vatten i vattenbehållaren tänds indikatorn för vattenpåfyllning och luftfuktaren slutar fungera. Luftfuktaren börjar köras igen när du fyller på vatten i vattenbehållaren.

Fylla på vatten

Obs!

Töm vattenbehållaren och fyll på var tredje dag.

Överskrid inte markeringen för maximal vattennivå när du fyller på vatten.

Undvik att skaka vattentanken när du lyfter den. Om du gör det kan vatten läcka.

Följ stegen i Anvisningar för första användningen för att fylla på vatten.

Slå på och stänga av

Obs!

Stäng dörrar och fönster för bästa möjliga luftfuktning.

Håll gardiner borta från luftintaget och luftutblåset.

Luftfuktaren kan användas i följande temperaturintervall : 5–40 °C.

1 Sätt luftfuktarens kontakt i strömuttaget.

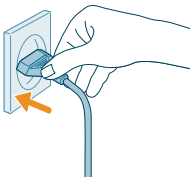



- 2 Slå på luftfuktaren genom att trycka på strömknappen.
- Då piper luftfuktaren.
 - Luftfuktighetslampan väljer lämplig färg för att matcha omgivande luftfuktighetsnivå.
 - Luftfuktaren körs i medelläget och aktuell luftfuktighetsnivå visas på skärmen.



- 3 Stäng av luftfuktaren genom att trycka på strömknappen igen.

Obs! Om luftfuktaren fortsätter att vara ansluten till eluttaget efter att den har stängts av körs den med tidigare inställningar när den slås på igen.

Justera dimmams riktning

Vrid munstycket till önskad dimriktning.

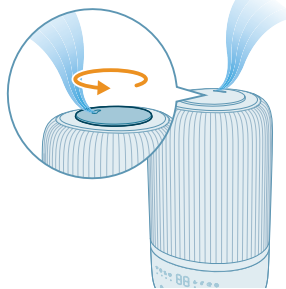

Ändra autolägesinställningen

Du kan välja **autoläge**, **sovläge**, **medelläge** och **högt läge** genom att trycka på lägesväxlarknappen.

Autoläge (A): Luftfuktaren justerar automatiskt dimnivån i enlighet med luftkvaliteten.



Sovläge (☾): Luftfuktaren körs tyst med låg dimnivå. Efter tre sekunder släcks skärmen.



Medelläge (☾-): Luftfuktaren körs med medelhög dimnivå.

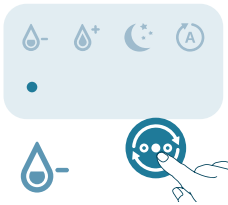

Högt läge (☾+): Luftfuktaren körs med högsta dimnivå.

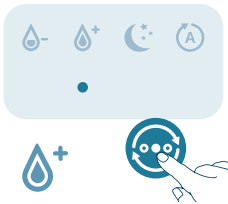

Ställa in luftfuktighetsnivån

Obs!

Standardfuktighetsnivån är 50 % RH.

Fuktighetsnivån kan endast justeras i autoläget.

Luftfuktaren byter automatiskt till autoläget när du ställer in målnivån för luftfuktighet i andra lägen.

Du kan justera luftfuktighetsnivån genom att trycka på knappen för luftfuktighetsinställning och välja 40, 50, 60 eller 70 %.

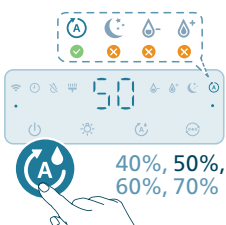

Använda ljusfunktionen

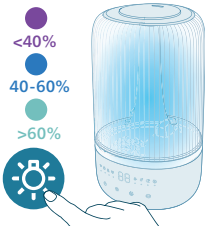

Du kan trycka på knappen för att tända luftfuktighetslampan, omgivningsbelysningen och släcka alla lampor och kontrollpanelen.

- Luftfuktaren tänds luftfuktighetslampan som standard.

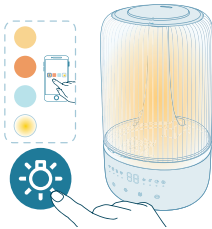

- Du kan trycka på lampfunktionsknappen för att byta till läget för omgivningsbelysning. Justera lampans ljusstyrka och färg i Air+-appen.

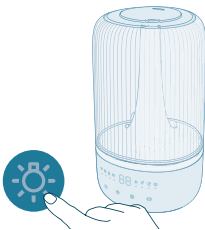

Du kan trycka på lampfunktionsknappen för att släcka alla lampor och kontrollpanelen. Tryck på valfri knapp för att aktivera panelen först och tryck sedan på lampknappen igen för att ställa in önskat ljusläge inom tre sekunder.

Rengöring och underhåll

Obs!

Dra alltid ur nätsladden innan du rengör apparaten.

Sänk aldrig ned apparaten i vatten eller någon annan vätska.

Undvik att hälla vatten genom luftinloppen och luftutloppen.

Använd aldrig slipande, starka eller brandfarliga rengöringsmedel såsom blekningsmedel eller alkohol för att rengöra någon del av apparaten.

Rengöra luftfuktaren

Rengör luftfuktaren när rengöringsvarningen lyser eller var tredje dag.
Rengör luftfuktarens in- och utsida för att undvika att damm ansamlas.

- 1 Torka bort damm från luftfuktarens utsida med en torr, mjuk trasa.
- 2 Stäng av apparaten och dra ut sladden ur eluttaget.

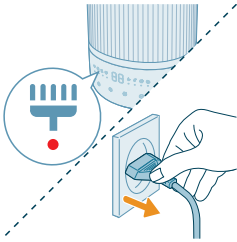

- 3 Ta bort locket till vattenbehållaren.

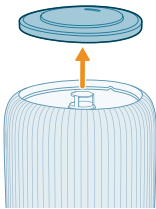

- 4 Ta bort vattenbehållaren från basenheten.

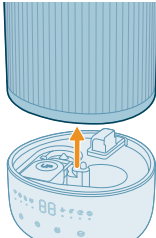

- 5 Häll ut vattnet ur behållaren och basenheten.

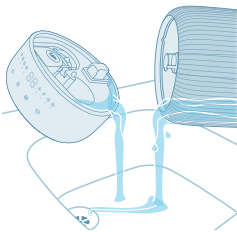

- 6 Ta bort vattenfiltret ur vattenbehållaren.

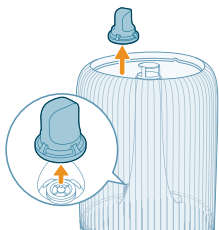

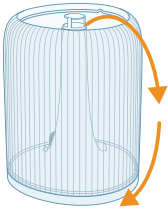

7 Vänd vattenbehållaren upp och ned.

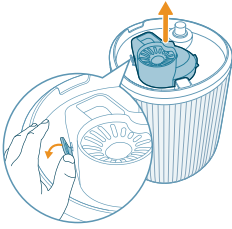

8 Ta bort ljuddämparen längst ned på vattenbehållaren.

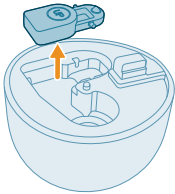

9 Ta bort flottören från basenhetsutrymmet.

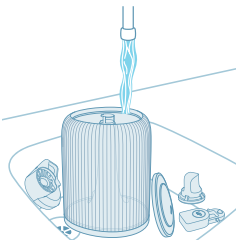

10 Skölj vattenbehållaren, locket, flottören, ljuddämparen och vattenfiltret med vatten.

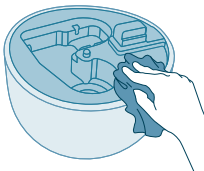

11 Torka basenheten ren och torr.

12 Sätt tillbaka flottören i basenhetsutrymmet.

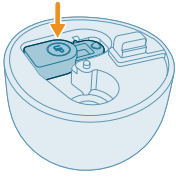

13 Sätt tillbaka vattenfiltret i vattenbehållaren.

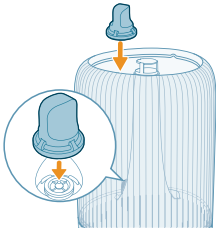

14 Sätt tillbaka ljuddämparen på basenhetsens undersida.

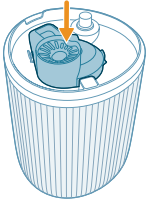

15 Sätt tillbaka locket.

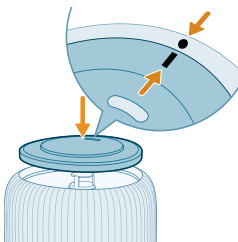

16 För in vattenbehållaren i basenheten igen.

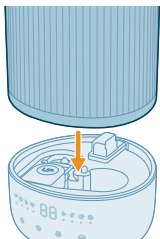

17 Sätt i kontakten i vägguttaget.

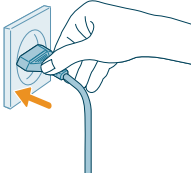

18 Håll ljusknappen intryckt i tre sekunder för att återställa rengöringstiden.

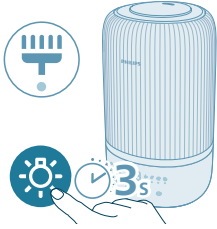

Rengöra doftdynan och aromlådan

För effektiv aromterapi ska doftdynan alltid rengöras innan en ny eterisk olja används. Blanda inte eteriska oljor.

1 Ta bort aromlådan genom att trycka in den och sedan dra ut den.

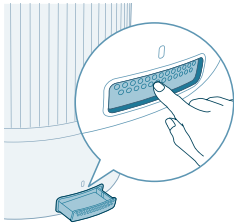

2 Ta bort doftdynan och skölj dynan och lådan under varmt, rinnande vatten.

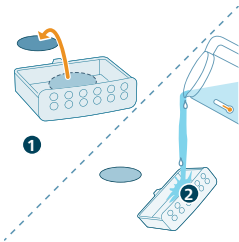

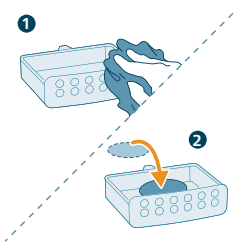

3 Torka med en ren trasa och sätt tillbaka dynan i aromlådan.

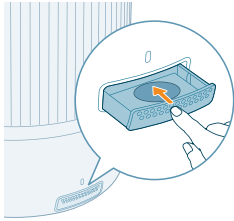

4 Sätt tillbaka aromlådan i luftfuktaren.

Obs! Häll inte flytande rengöringsmedel på doftdynan eller i aromlådan.

Byta ut doftdynan

Doftdynan måste eventuellt bytas ut om den ändrar form eller skadas efter upprepad tvättning. Använd endast officiella Philips-doftdynor för att bibehålla luftfuktarens prestanda.

Förvaring

- 1 Stäng av luftfuktaren och dra ut sladden ur eluttaget.
- 2 Rengör luftfuktaren (se kapitlet **Rengöring och underhåll**).
- 3 Låt alla delar lufttorka ordentligt innan du ställer undan dem.
- 4 Förvara luftfuktaren på en sval och torr plats.

Felsökning

I det här kapitlet sammanfattas de vanligaste problemen som du kan råka ut för med apparaten. Om du inte kan lösa problemet med informationen nedan kontaktar du den lokala kundtjänsten.

Problem	Möjlig lösning
Luftfuktaren fungerar inte.	Se till att det finns strömförsörjning till luftfuktaren.
	Se till att vattenbehållaren är fylld med vatten och att vattenbehållaren är korrekt placerad på basenheten.
Lite eller ingen dimma kommer ut ur dimutloppet.	Anslut luftfuktarens kontakt till strömuttaget och slå på luftfuktaren.
	Den kan ha nått din målluftfuktighet.

	Kontrollera att vattenbehållaren är fylld med vatten och korrekt isatt.
	Det kan hända att det finns för mycket vatten i basenheten (ovanför MAX-markeringen på basenheten). Töm basenhetsutrymmet. Fyll på vattenbehållaren (inte basenhetsutrymmet) och sätt fast vattenbehållaren på basenheten.
	Kontrollera att basenhetens undersida inte är blockerad. Luftfuktaren ska inte placeras på mattor eller andra ytor som kan blockera basenheten.
	Kontrollera att munstycket inte är blockerat.
	Kontrollera att dimröret inte är blockerat eller igensatt.
	Kontrollera att luftfuktaren står på en plan yta.
	Vattentemperaturen kan vara för låg. Ändra dimnivån till den högsta inställningen och låt luftfuktaren köras ett tag och ändra sedan till önskad inställning.
Jag ser inte fuktighetsnivån ändras.	Rummet kan vara för välventilerat. Stäng dörrar och fönster.
	Rummet är för stort. Den här luftfuktaren passar rumsstorlekar på $\leq 34 \text{ m}^2$.
	Ställ in dimnivån på en högre inställning.
	När den används i en torr miljö absorberas fukten av omgivande föremål som väggar och möbler, vilket kan förlänga befuktningstiden.
	Rengöra luftfuktaren (se kapitlet Rengöring och underhåll).
Luftfuktaren slutar köras trots att luften känns torr.	Vattenbehållaren är tom. Fyll på vatten.
	Luftfuktighetsnivån runt produkten har nått målinställningen i autoläge och startar om automatiskt när luftfuktighetsnivån blir lägre än målinställningen.
	Vår enhet slutar köras när luftfuktighetsnivån runt produkten är högre än 70 % eftersom det kan leda till svamp- och mögeltillväxt.
Det finns vitt damm runt luftfuktaren.	De vita avlagringarna kallas kalk och är mineraler från vattnet.
	Använd renat, destillerat vatten eller vatten med låg mineralhalt för att förebygga uppbyggnad av kalk och att mineraler sprids ut i luften.
	Vi rekommenderar att du använder avkalkningspatronen för att förhindra att kalk bildas i luftfuktaren samt förhindra vita rester på närliggande ytor. Du måste byta ut den vid behov.

Det är för blött runt luftfuktaren.	Fuktigheten kan vara för hög. Ställ in dimnivån på en lägre inställning.
Luftfuktaren avger en obehaglig lukt.	Första gångerna du använder din luftfuktare kan den avge en plastlukt. Det är normalt och försvinner inom några dagar.
Min aromfunktion fungerar inte som den ska (för svag eller för stark).	Rengör luftfuktaren (se kapitlet Rengöring och underhåll). Använd 2–3 droppar eterisk olja. Olika eteriska oljor uppfattas olika starkt. Det kan ta ett tag innan doften når hela rummet.
Vattenbehållaren läcker.	Se till att det inte är för mycket vatten i luftfuktaren. Se till att luftfuktaren är väl monterad/ansluten varje gång du har rengjort den eller efter att du har tagit bort vattenbehållaren för påfyllning. Se till att vattentanken är korrekt placerad. Kontakta ditt lands kundtjänst om problemet kvarstår.
Hur förvarar jag luftfuktaren och hur börjar jag använda den igen om den inte använts under en längre tid?	När luftfuktaren inte används under en längre tid kan bakterier och mögel växa. Följ stegen nedan för att förvara den och börja använda den igen. Rengör vattenbehållaren och basenheten noggrant innan du ställer undan luftfuktaren.
Det växer mögel inuti luftfuktaren.	Rengör vattenbehållaren och basenheten regelbundet.
Wi-Fi-installationen lyckades inte.	Kontrollera att din smartphone är ansluten till ett 2,4 GHz Wi-Fi-(hem)nätverk och inte ett 5 GHz Wi-Fi-nätverk eller ett offentligt Wi-Fi. För att parkopplingen ska lyckas föreslår vi att du stänger av mobildata innan du påbörjar parkopplingsprocessen. Se till att du aktiverar följande behörigheter: Plats, Lagring, Bluetooth och Lokalt nätverk på din smartphone. När Wi-Fi har konfigurerats kan du ändra behörighetsinställningarna som du vill. Verifiera att du har angett rätt Wi-Fi-lösenord. Lösenordet är skiftlägeskänsligt och får innehålla max 63 tecken. Specialsymboler accepteras inte. Kontrollera att nätverksnamnet för ditt Wi-Fi-nätverk hemma är korrekt. Nätverksnamnet är skiftlägeskänsligt. Stäng av VPN om du använder det på din smartphone innan du påbörjar parkopplingsprocessen. Om din router har en vitlista konfigurerad för att blockera parkoppling ska du inaktivera vitlistan för att säkerställa att anslutningen upprättas.

Se till att både enheten och din smartphone är inom tio meter från routern.

Kontrollera att appen har uppdaterats till den senaste versionen.

För att säkerställa en stark Wi-Fi-anslutning ska du undvika att placera enheten nära andra elektroniska enheter, starka ljuskällor och signalstationer som kan orsaka störningar. Om du upplever anslutningsproblem ska du flytta enheten bort från de här källorna och försöka att återansluta den till Wi-Fi-nätverket.

Gå till hjälpavsnittet i appen om du vill ha omfattande och uppdaterade felsökningstips.

Garanti och support

Versuni erbjuder en garanti på 2 år efter köpet på denna produkt. Denna garanti gäller inte om en defekt beror på felaktig användning eller dåligt underhåll. Vår garanti påverkar inte dina lagstadgade rättigheter som konsument. Om du vill ha mer information eller återropa garantin kan du besöka vår webbplats www.philips.com/support.

Beställ delar och tillbehör

Om du behöver byta ut en del eller vill köpa en reservdel kontaktar du en Philips-återförsäljare eller går du till www.philips.com/support.

Om du har problem med att få tag på delarna kan du kontakta Philips kundtjänst i ditt land.

Önemli

Cihazı kullanmadan önce bu önemli bilgiler broşürünü dikkatlice okuyun ve gelecekte başvurmak üzere saklayın.

En iyi performansı elde etmek için cihazınızın ürün yazılımını en üst sürüme yükseltmenizi öneriyoruz. Bu yükseltmeyi Air+ uygulaması üzerinden yapabilirsiniz.

Tehlike

- Cihazın çevresinde böcek ilacı veya parfüm gibi yanıcı maddeler püskürtmeyin.
- Elektrik çarpması ve/veya yangın tehlikesine karşı cihazı su, başka bir sıvı veya (yanıcı) deterjan kullanarak temizlemeyin.
- Su haznesindeki su içmeye uygun değildir. Bu suyu içmeyin ve hayvanlara su vermek veya bitkileri sulamak için kullanmayın. Su haznesini boşaltırken suyu gidere dökün.

Uyarı

- Yüksek nem seviyelerinin ortamdaki biyolojik organizmaların büyümesine katkı sağlayabileceğini unutmayın.
- Nemlendiricinin etrafındaki alanın nemli veya ıslak hale gelmesini önleyin. Nem oluşursa nemlendiricinin çıkış hacmini azaltın. Nemlendiricinin çıkış hacmi azaltılmıyorsa nemlendiriciyi aralıklı olarak kullanın. Halı, perde, güneşlik perde veya masa örtüsü gibi emici malzemelerin nemli hale gelmesine izin vermeyin.
- Cihazı kullanmadığınız zamanlarda haznenin içinde kesinlikle su bırakmayın.
- Saklamadan önce nemlendiriciyi boşaltın ve temizleyin. Bir sonraki kullanımdan önce nemlendiriciyi temizleyin.
- Cihazı prize takmadan önce cihazın üstünde yazılı olan gerilimin evinizdeki şebeke gerilimiyle aynı olup olmadığını kontrol edin.
- Cihazın güç kablosu hasarlıysa bir tehlike oluşturmasını önlemek için mutlaka Philips'in yetki verdiği bir servis merkezi veya benzer şekilde yetkilendirilmiş kişiler tarafından değiştirilmesini sağlayın.
- Cihazın fişi, güç kablosu veya kendisi hasarlıysa cihazı kullanmayın.
- Bu cihazın 8 yaşın üzerindeki çocuklar ve fiziksel, duyuşsal ya da zihinsel becerileri gelişmemiş veya bilgi ve tecrübe açısından eksik kişiler tarafından kullanımı sadece bu kişilerin denetiminden sorumlu kişilerin bulunması veya güvenli kullanım talimatlarının bu kişilere sağlanması ve olası tehlikelerin anlatılması durumunda mümkündür. Çocuklar cihazla oynamamalıdır. Temizleme ve kullanıcı bakımı, denetim altında olmayan çocuklar tarafından yapılmamalıdır.
- Suyun içinde ya da cihazın kullanıldığı veya depolandığı ortamda bulunabilecek mikroorganizmalar su haznesinde üreyebilir ve havaya salınabilir. Bu durum, su yenilenmediğinde ve hazne her 3 günde bir düzgün şekilde temizlenmediğinde çok ciddi sağlık risklerine neden olur.
- Standart Wi-Fi arayüzü, 2,4 GHz'de 802.11b/g/n/ax protokolleriyle çalışır ve maksimum 64 mW EIRP çıkış gücüne dayanır.
- 10 mW EIRP'den düşük RF çıkışlı 2,4 GHz frekansında Bluetooth 5.2 (LE) sürümü.

Dikkat



- Cihaz sadece normal çalışma koşulları altında evde kullanım için uygundur.
- Cihazı daima kuru, sabit, düz ve yatay bir yüzeyde bulundurun ve kullanın.
- Cihazın üzerine hiçbir şey koymayın, oturmayın veya cihazın üzerinde ayakta durmayın.
- Gazlı cihazların, ısıtıcı aletlerin veya şöminenin yanında cihazı kesinlikle kullanmayın.
- Yoğuşmanın cihazın üzerine damlamasını önlemek için cihazı doğrudan bir klimanın altına yerleştirmeyin.
- Dumanlı tip böcek ilacı kullanılan iç mekanlarda veya yağlı atıkların olduğu, tütsü yanan veya kimyasal buharların bulunduğu yerlerde cihazı kesinlikle çalıştırmayın.
- Cihazı; banyo, tuvalet veya mutfak ya da önemli ölçüde sıcaklık değişikliklerinin görüldüğü mekanlar gibi ıslak alanlarda veya yüksek ortam sıcaklığına sahip alanlarda kullanmayın.
- Nemlendirici tabanını, güç kablosunu veya fişini suya batırmayın.
- Su haznesini boşaltın ve her üç günde bir yeniden doldurun. Tekrar doldurmadan önce temiz musluk suyuyla temizleyin. Su haznesinin yanlarında veya iç yüzeylerde oluşan kireci, tortuyu veya filmi temizleyin ve tüm yüzeyleri kurulayın.
- Cihazı taşımak, temizlemek, suyla doldurmak veya bakım işlemleri yapmak istediğinizde mutlaka cihazın fişini çekin.
- Su haznesine su dışında herhangi bir madde koymayın. Suya esansiyel yağlar veya kimyasal maddeler eklemeyin.
- Kireç birikmesini ve minerallerin havaya karışmasını önlemek için arıtılmış, damıtılmış veya düşük mineral içeriğine sahip su kullanın. Sıcak su kullanmayın.
- Su haznesi dışında herhangi bir deliğe su dökmeyin.
- Nemlendirici açıkken başlığı kapatmayın. Buhar duvarlardan, mobilyalardan, yatak takımlarından ve cihazlardan uzağa yönlendirilmelidir.
- Nemlendiriciyi hareket ettirmeden önce su haznesini tabandan çıkarın.
- Ürünü kesinlikle çamaşır makinesine veya bulaşık makinesine koymayın. Bunun yapılması durumunda cihaz kullanılamaz hale gelir.
- Nemlendiricinin çalışması sırasında su haznesini tabandan çıkarmayın ve su kanallarına veya haznenin içindeki herhangi bir bileşene asla dokunmayın.
- Esansiyel yağlar ürüne dahil değildir. Gerekirse lütfen esansiyel yağları satın alıp kullanın.
- Aroma kutusuna esansiyel yağları koymadan önce ürünün güç bağlantısının kesildiğinden emin olun.
- Aroma kutusuna esansiyel yağlar dışında başka maddeler koymayın.
- Kullanmadan önce esansiyel yağın güvenlik ve kullanım talimatlarını dikkatle okuyun ve bu talimatları uygulayın.
- Esansiyel yağın içerik bilgilerini ve bilinen alerjilerinizi karşılaştırın, gerekirse esansiyel yağ kullanmayın.
- Esansiyel yağları bebeklerin, hamile kadınların veya emzirme dönemindeki kadınların bulunduğu ortamda kullanmadan önce ve solunum sorunlarınız varsa kendi bulunduğunuz ortamda kullanmadan önce doktor tavsiyesine başvurun ve doktorun tavsiyesini uygulayın.

- Esansiyel yağın kullanımı sırasında kendinizi iyi hissetmezseniz veya tahriş ya da rahatsızlık hissederseniz lütfen yağı kullanmayı bırakın.

Elektromanyetik alanlar (EMF)

Bu cihaz, elektromanyetik alanlara maruz kalmaya ilişkin geçerli standartlara ve düzenlemelere uygundur.

Geri dönüşüm



Bu simge, ürünün normal evsel atıklarla birlikte atılmaması gerektiği anlamına gelir (2012/19/AB).

Elektrikli ve elektronik ürünlerin ayrı olarak toplanması ile ilgili ülkenizin kurallarına uyun. Eski ürünlerin doğru şekilde atılması, çevre ve insan sağlığı üzerindeki olumsuz etkileri önlemeye yardımcı olur.

Basitleştirilmiş AB uygunluk bildirimi

DAP B.V., HU1509/HU1510 radyo ekipman tipinin 2014/53/AB sayılı Direktif ile uyumlu olduğunu beyan eder. AB uygunluk bildirimiminin tam metni şu internet adresinde bulunabilir: www.philips.com.

Nemlendiriciniz

Ürün hakkında genel bilgiler

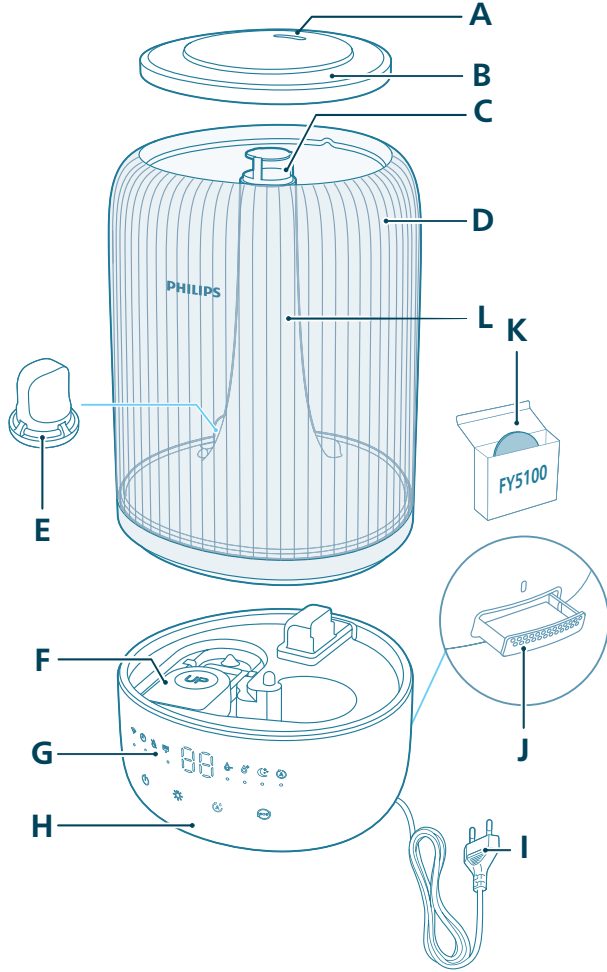

A	Püskürtme ağzı	G	Kontrol paneli
B	Su haznesi kapağı	H	Taban
C	Buhar çıkışı	I	Fiş
D	Su haznesi	J	Aroma kutusu

E	Su filtresi	K	Aroma pedleri (FY5100)
F	Şamandıra	L	Buhar borusu

Kontrollere genel bakış



Kontrol düğmeleri:

⏻	Açma/kapama düğmesi	☀️	Işık işlevi düğmesi
🔄	Nem ayarı düğmesi	🔄	Mod anahtarı

Düğmeleri 3 saniye basılı tutma:

☀️	Temizleme sıfırlama	🔄	Wi-Fi sıfırlama
----	---------------------	---	-----------------

Gösterge paneli:

🔄	Otomatik mod	🌙	Uyku modu
📶	WiFi göstergesi	💧-	Orta mod
💧+	Yüksek mod	🌀	Nemlendirici temizleme uyarısı
💧	Su doldurma göstergesi	🕒	Zamanlayıcı göstergesi (uygulamada bulunur)

Başlangıç

İlk kez kullanırken

Not:

İlk kullanımdan önce tüm ambalaj malzemelerini çıkarın.

Su haznesini tabandan çıkarın ve tüm bantları çıkarın.

İlk kullanımdan önce tüm parçaları sudan geçirin.

Nemlendirici için sert, düz, suya dayanıklı bir yüzey seçin ve duvarlardan en az 30 cm uzağa konumlandırıldığından emin olun.

Buharın duvarlara, mobilyalara ve diğer cihazlara doğru yönlendirilmediğinden emin olun.

- 1 Şamandıranın yerine iyice oturduğundan emin olun.

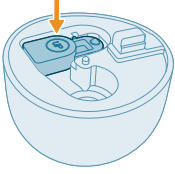

- 2 Üst kapağı su haznesinden çıkarın.

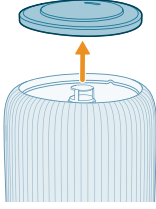

- 3 Filtrenin düzgün bir şekilde takıldığından emin olun.

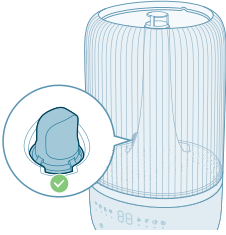

- 4 Su haznesini suyla doldurun. Sıcak suyla doldurmayın.

Not:

Kireç birikmesini ve minerallerin havaya karışmasını önlemek için arıtılmış, damıtılmış veya düşük mineral içeriğine sahip su kullanın.



- Su doldururken su seviyesi göstergesini aşmayın.





- Ultrasonik buhar çıkışından su dökmeyin.



- Doğrudan tabana su dökmeyin.

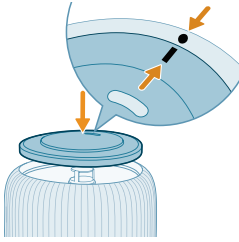

5 Üst kapağı su haznesine geri takın.

Aroma işlevini kullanma

Notlar:

Esansiyel yağlar ürüne dahil değildir. Gerekirse lütfen belirtilen esansiyel yağları satın alıp kullanın.

Aroma işlevini kullanmadan önce, esansiyel yağların kullanım kılavuzunu dikkatle okuyun.

Aroma kutusuna esansiyel yağları koymadan önce ürünün güç bağlantısının kesildiğinden emin olun.

Esansiyel yağlardan başka maddeler kullanmayın.

Kullanmadan önce esansiyel yağın güvenlik ve kullanım talimatlarını dikkatle okuyun ve bu talimatları uygulayın.

Esansiyel yağın içerik bilgilerini ve bilinen alerjilerinizi karşılaştırın, gerekirse esansiyel yağı kullanmayın.

Esansiyel yağları bebeklerin, hamile kadınların, emzirme dönemindeki kadınların bulunduğu ortamda veya solunum sorunlarınız varsa kendi bulunduğunuz ortamda kullanmadan önce doktorunuzun tavsiyesine başvurun ve uyun.

Esansiyel yağların kullanımı sırasında kendinizi iyi hissetmezseniz veya tahriş ya da rahatsızlık hissederseniz lütfen yağı kullanmayı bırakın.

Esansiyel yağların aroma işlevini bebeklerin, hamile kadınların veya emzirme dönemindeki kadınların bulunduğu bir ortamda kullanmayın.

Yalnızca esansiyel yağları doğrudan aroma pedine ekleyin. Diğer parçalara esansiyel yağlar eklemeyin, aksi takdirde parçalar yağ nedeniyle zarar görür.

1 Aroma kutusunu iterek otomatik olarak çıkmasını sağlayın.

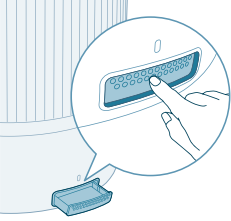

2 Cihazla birlikte verilen aroma pedine 2-3 damla esansiyel yağ damlatın.

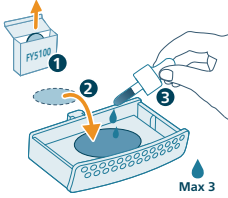

3 Aroma kutusunu cihaza geri itin.

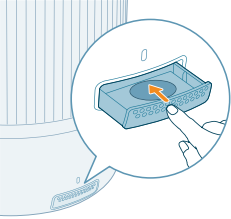

Wi-Fi göstergesini anlama

Wi-Fi simgesi durumu

Turuncu renkte yanıp sönüyor

Wi-Fi bağlantı durumu

Akıllı telefona bağlanıyor

Sabit turuncu	Akıllı telefona bağlı
Beyaz renkte yanıp sönüyor	Sunucuya bağlantılıyor
Sabit beyaz	Sunucuya bağlandı
Kapalı	Wi-Fi işlevi devre dışı veya cihaz ışıkları kapalı

Wi-Fi bağlantısı

Wi-Fi bağlantısını ilk kez kurma



- 1 Philips "Air+" uygulamasını App Store veya Google Play'den indirip yükleyin.



- 2 Nemlendiricinin fişini prize takın ve nemlendiriciyi açmak için güç düğmesine basın.

- Wi-Fi göstergesi  ilk kez turuncu renkte yanıp söner.

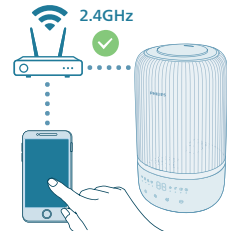

- 3 Akıllı telefonunuzun veya tabletinizin Wi-Fi ağınıza başarıyla bağlandığından emin olun.

Not:

Eşleştirmenin sorunsuz olmasını sağlamak için akıllı telefonunuzda Bluetooth özelliğini etkinleştirin.

Lütfen akıllı telefonunuzun 5 GHz Wi-Fi ağı veya halka açık Wi-Fi yerine 2,4 GHz (ev) Wi-Fi ağına bağlı olduğundan emin olun. Başarılı bir eşleştirme için eşleştirme işlemini başlatmadan önce mobil verilerinizi kapatmanız önerilir.



- 4 Philips "Air+" uygulamasını başlatın ve "Add a device" (Cihaz ekle) seçeneğine tıklayın veya ekrandaki "+" düğmesine basın. Hava temizleme cihazını ağınıza bağlamak için ekrandaki talimatları izleyin.

- Bağlantı başarıyla kurulduktan sonra, Wi-Fi göstergesi beyaz renkte sabit şekilde yanar.

Not:

Bu talimat yalnızca nemlendirici ilk kez kurulurken geçerlidir. Ağ değiştiyse kurulumun tekrar yapılması gerekir.

Akıllı telefonunuza veya tabletinize birden fazla nemlendirici bağlamak istiyorsanız cihazda Wi-Fi bağlantısı sıfırlama işlemi yapmadan nemlendiriciyi ek akıllı telefonlarda uygulamaya ekleyebilirsiniz.

Akıllı telefonunuz veya tabletiniz ile nemlendirici arasındaki mesafede herhangi bir engel olmadığından ve bu mesafenin 10 m'den az olduğundan emin olun.

Wi-Fi bağlantısını sıfırlama

1 Nemlendiricinin fişini prize takın ve hava nemlendiriciyi açmak için  düğmesine basın.

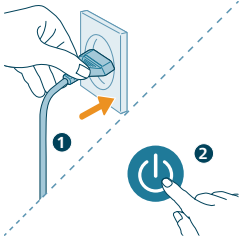

2 Bip sesi duyana kadar  düğmesini 3 saniye süreyle basılı tutun.

- Nemlendirici, eşleştirme moduna geçer.

- Wi-Fi göstergesi  turuncu renkte yanıp söner.

3 "Wi-Fi bağlantısını ilk kez kurma" bölümündeki 3-4 numaralı adımları izleyin.



Nemlendiriciyi kullanma

Nem ışığını anlama

Bağıl nem, atmosferdeki su buharı miktarını temsil eder. Nemlendirme göstergesinin dört durum seviyesi vardır:

Nemlendirme ışığının üç rengi vardır:

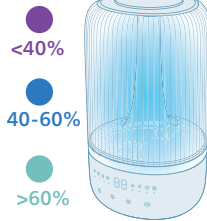

Nemlendirme ışığı rengi

Mevcut nem

Bu ne anlama geliyor?

Mor

<40%

Kuru

Mavi	%40 - 60	Konforlu nem
Yeşil	>%60	Yüksek nem

Not: Varsayılan hedef nem oranı %50 bağıl nemdir, istediğiniz hedef nem oranını ayarlamak için nem ayarı düğmesine basabilirsiniz.

Su seviyesi

Su haznesinde yeterli su olmadığına su doldurma göstergesi yanar, nemlendirici çalışmayı durdurur. Su haznesine su doldurduğunuzda nemlendirici çalışmaya devam eder.

Su doldurma

Not:

Su haznesini boşaltın ve her üç günde bir yeniden doldurun.

Su doldururken maksimum su seviyesini aşmayın.

Su haznesini hareket ettirirken sallamayın; aksi takdirde su sızabilir.

Su doldurmak için "İlk kez kullanırken" bölümündeki adımları izleyin.

Açıp kapatma

Not:

Optimum nemlendirme performansı için kapıları ve pencereleri kapatın.

Perdeleri hava girişinden ve hava çıkışından uzak tutun.

Nemlendirici şu ortam sıcaklığı aralığı için uygundur: 5-40°C.

1 Nemlendiricinin fişini elektrik prizine takın.

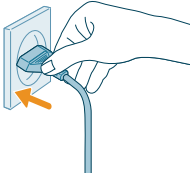

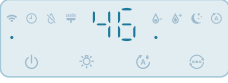

2 Nemlendiriciyi açmak için güç düğmesine basın.

- Nemlendirici bip sesi çıkarır.
- Nem ışığı, çevredeki nem seviyesine uyacak uygun rengi seçer.
- Nemlendirici Orta modda çalışır ve ekranda mevcut nem seviyesi görüntülenir.



3 Nemlendiriciyi kapatmak için güç düğmesine tekrar basın.

Not: Not: Nemlendirici KAPATILDIKTAN sonra prize bağlı kalırsa tekrar AÇILDIĞINDA önceki ayarlarda çalışır.

Buhar yönünü ayarlama

Püskürtme ağzını döndürerek buhar yönünü tercihinize göre ayarlayın.

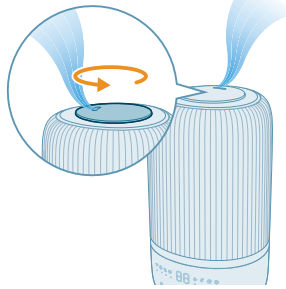

Mod ayarını değiştirme

Mod değiştirme düğmesine basarak **Otomatik mod**, **Uyku modu**, **Orta mod** veya **Yüksek mod** arasından seçim yapabilirsiniz.

Otomatik mod (A): Nemlendirici, buhar seviyesini ortam havası nemine göre otomatik olarak ayarlar.



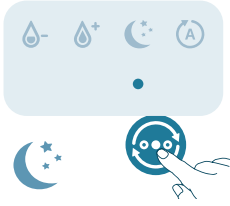

Uyku modu (☾): Nemlendirici düşük buhar seviyesinde sessizce çalışır. 3 saniye sonra ekran ışığı söner.



Orta mod (☾): Nemlendirici orta buhar seviyesinde çalışır.



Yüksek mod (☾+): Nemlendirici en yüksek buhar seviyesinde çalışır.

Nem seviyesini ayarlama

Not:

Varsayılan nem seviyesi %50 bağıl nemdir.

Nem seviyesi yalnızca Otomatik modda ayarlanabilir.

Diğer modlarda hedef nem seviyesini ayarladığınızda nemlendirici otomatik olarak Otomatik moda geçer.

Nem ayarı düğmesine basıp %40, %50, %60 veya %70 arasından seçim yaparak nem seviyesini ayarlayabilirsiniz.

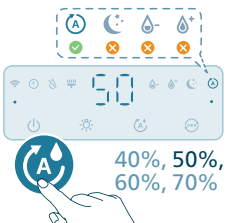

Işık işlevini kullanma

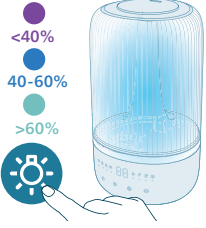

Nem ışığını, ortam ışığını açmak veya tüm ışıkları ve kontrol panelini kapatmak için düğmeye basabilirsiniz.

- Nemlendirici varsayılan olarak nem ışığını açar.

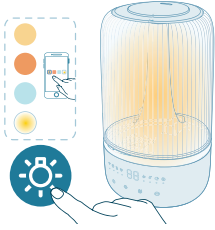

- Ortam ışığı moduna geçmek için ışık işlevi düğmesine basabilirsiniz. Parlaklığı ve rengi Air+ uygulamasından kişiselleştirebilirsiniz.

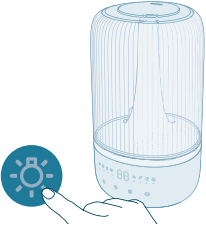

Tüm ışıkları ve kontrol panelini kapatmak için ışık işlevi düğmesine basabilirsiniz. Önce paneli uyandırmak için herhangi bir düğmeye bastıktan sonra 3 saniye içinde istediğiniz ışık modunu ayarlamak için ışık düğmesine tekrar basın.

Temizlik ve bakım

Not:

Temizlemeye başlamadan önce, cihazın fişini mutlaka prizden çekin.

Cihazı kesinlikle suya veya başka bir sıvıya batırmayın.

Hava girişlerinden ve çıkışlarından su doldurmayın.

Cihazın herhangi bir parçasını temizlemek için asla ağartıcı veya alkol gibi aşındırıcı, agresif veya yanıcı temizlik maddeleri kullanmayın.

Nemlendiricinin temizlenmesi

Nemlendiriciyi, temizleme uyarısı verildiğinde veya üç günde bir temizleyin. Toz birikmesini önlemek için nemlendiricinin içini ve dışını düzenli olarak temizleyin.

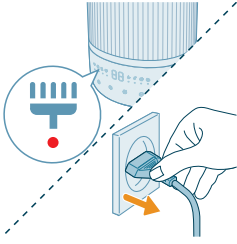

- 1 Nemlendiricinin gövdesindeki tozları kuru ve yumuşak bir bez ile silin.
- 2 Cihazı kapatın ve cihazın fişini prizden çekin.

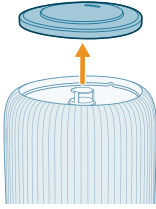

- 3 Üst kapağı su haznesinden çıkarın.

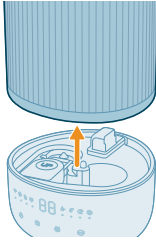

- 4 Su haznesini tabandan çıkarın.

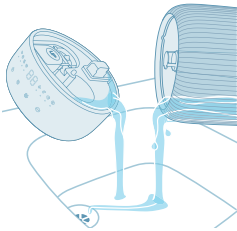

- 5 Hazneden ve tabandan suyu boşaltın.

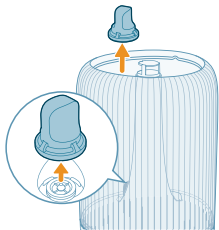

- 6 Su filtresini su haznesinden çıkarın.

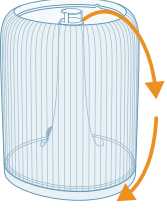

7 Su haznesini ters çevirin.

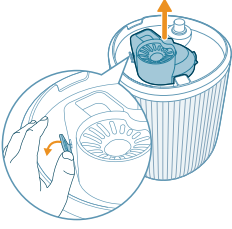

8 Susturucuyu su haznesinin altından çıkarın.

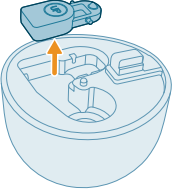

9 Şamandırayı taban haznesinden çıkarın.

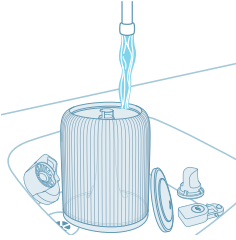

10 Su haznesini, üst kapağı, şamandırayı, susturucuyu ve su filtresini sudan geçirin.

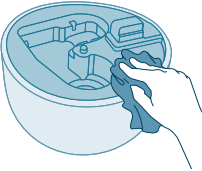

11 Tabanı silerek temizleyin ve kurulaayın.

12 Şamandırayı tekrar taban haznesine yerleştirin.

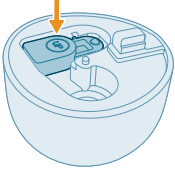

13 Su filtresini su haznesine geri takın.

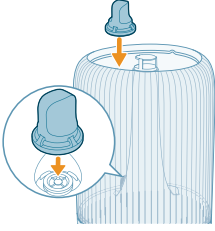

14 Susturucuyu tabanın alt kısmına geri takın.

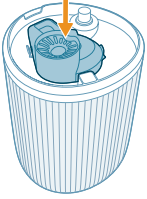

15 Üst kapağı tekrar takın.

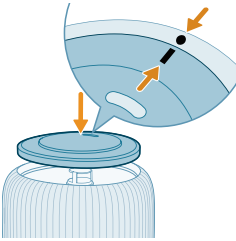

16 Su haznesini tabana tekrar takın.

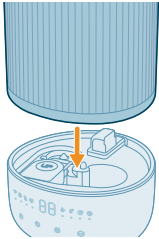

17 Fişini prize takın.

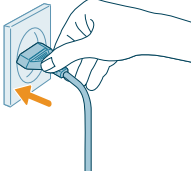

18 Temizleme süresini sınırlamak için ışık düğmesini 3 saniye süreyle basılı tutun.

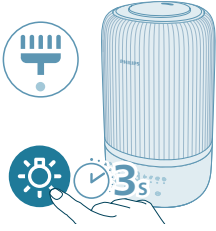

Aroma pedini ve kutusunu temizleme

Etkili aromaterapi için yeni bir esansiyel yağ karışımı kullanılmadan önce aroma pedi her zaman temizlenmelidir. Esansiyel yağ karışımlarını birbirleriyle karıştırmayın.

1 Aroma kutusunu bastırıp dışarı çekerek çıkarın.

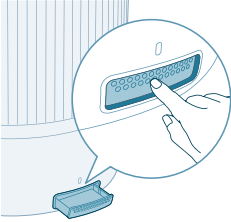

2 Aroma pedini çıkarın ve ped ile kutuyu akan ılık su altında yıkayın.

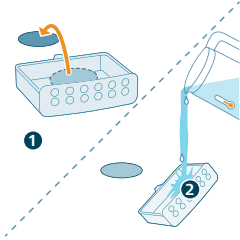

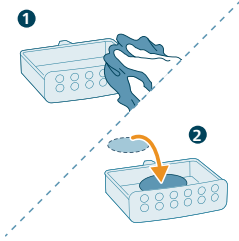

3 Temiz bir bezle kurulayın ve pedi aroma kutusuna geri yerleştirin.

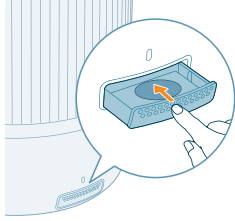

4 Aroma kutusunu hava nemlendiricinin içine yerleştirin

Not: Aroma pedine veya kutusuna sıvı temizleyici veya deterjan dökmeyin.

Aroma Pedini değiştirme

Aroma pedi tekrar tekrar yıkandıktan sonra deforme olur veya hasar görürse pedin değiştirilmesi gerekebilir. Hava nemlendiricinizin performansını korumak için yalnızca resmi Philips aroma pedlerini kullanın.

Saklama

- 1 Nemlendiriciyi kapatın ve fişini prizden çekin.
- 2 Nemlendiriciyi temizleyin ("**Temizlik ve Bakım**" bölümüne bakın).
- 3 Cihazı saklamadan önce tüm parçaların hava yoluyla tamamen kurumasını bekleyin.
- 4 Nemlendiriciyi serin ve kuru bir yerde saklayın.

Sorun giderme

Bu bölümde cihaz ile ilgili en sık karşılaşılan sorunlar özetlenmiştir. Aşağıdaki bilgiler sorunu çözmekte yeterli olmadığı takdirde, ülkenizdeki Tüketici Destek Merkezi ile iletişim kurun.

Sorun	Olası çözüm
Nemlendirici çalışmıyor.	Nemlendiricinin güç kaynağına bağlı olduğundan emin olun.
	Su haznesinin suyla dolu olduğundan ve tabana düzgünce yerleştirildiğinden emin olun.
Buhar çıkışından buhar gelmiyor veya çok az geliyor.	Nemlendiricinin fişini elektrik prizine takın ve nemlendiriciyi açın.
	Hedef nem oranınıza ulaşmış olabilir.

	Su haznesinin suyla dolu olduğundan ve düzgünce yerleştirildiğinden emin olun.
	Tabanda çok fazla su olabilir (tabandaki MAX göstergesinin üzerinde). Taban haznesini boşaltın. Su haznesini (taban haznesini değil) doldurun ve su haznesini tabana düzgün şekilde yerleştirin.
	Tabanın alt kısmının tıkanmadığından emin olun. Nemlendirici, halı veya tabanı tıkayabilecek diğer yüzeylere yerleştirilmemelidir.
	Püskürtme ağzının engellenmediğinden emin olun.
	Buhar borusunun engellenmediğinden veya tıkalı olmadığından emin olun.
	Nemlendiricinin düz bir yüzeyde olduğundan emin olun.
	Su sıcaklığı çok düşük olabilir. Buhar seviyesini en yüksek ayara getirin ve nemlendiriciyi bir süre çalıştırın, ardından istediğiniz ayara getirin.
Nem seviyesinin değiştiğini görmüyorum.	Odanız çok fazla havalandırılıyor olabilir. Lütfen kapı ve pencereleri kapatın.
	Odanız çok büyüktür. Bu nemlendirici 34 m ² altındaki oda boyutları için uygundur.
	Buhar seviyesini daha yüksek bir ayara getirin.
	Kuru bir ortamda kullanıldığında, nem, çevredeki duvar ve mobilya gibi nesnelere tarafından emilir ve bu da nemlendirme süresini uzatabilir.
	Nemlendiriciyi temizleyin ("Temizlik ve bakım" bölümüne bakın).
Nemlendirici ortam çok kuruyken bile çalışmayı durduruyor.	Su haznesi boştur, lütfen suyla doldurun.
	Ürünün etrafındaki nem seviyesi, otomatik modda hedef ayara ulaşmıştır. Nem seviyesi hedef ayarın altına düştüğünde ürün otomatik olarak yeniden başlatılacaktır.
	Ürünün etrafındaki nem seviyesi %70 üzerinde olduğunda cihazımız çalışmayı durduracaktır, aksi takdirde çeşitli mantar küfleri üreyebilir.
Nemlendiricinin etrafında beyaz tozlar var.	Beyaz kalıntılar kireçtir ve sudaki minerallerden oluşur.
	Kireç birikmesini ve minerallerin havaya karışmasını önlemek için arıtılmış, damıtılmış veya düşük mineral içeriğine sahip su kullanın.
	Nemlendiricinizi kireçten korumak ve yakındaki yüzeylerde beyaz kalıntı oluşmasını önlemek için Kireç Önleyici kartuş kullanmanızı öneriyoruz. Gerekliğinde kartuşu değiştirmeniz gerekir.

Nemlendiricinin etrafı çok ıslak.	Nem çok yüksek olabilir. Buhar seviyesini daha düşük bir ayara getirin.
Nemlendiriciden kötü koku geliyor.	İlk birkaç kullanımda hava nemlendiricinizden plastik kokusu gelebilir. Bu normaldir ve birkaç gün içinde tamamen kaybolur.
	Nemlendiriciyi temizleyin ("Temizlik ve bakım" bölümüne bakın).
Aroma işlevim düzgün çalışmıyor (çok zayıf veya güçlü).	2-3 damla uygun esansiyel yağ kullanın.
	Farklı esansiyel yağlar, algılanan farklı yoğunluklara sahip olabilir.
	Kokunun tüm odaya yayılması için bir süre geçmesi gerekir.
Su haznesi sızıntı yapıyor.	Nemlendiricinin aşırı suyla doldurulmadığından emin olun.
	Nemlendiriciyi her temizledikten sonra veya doldurma işlemi için su haznesini çıkardıktan sonra nemlendiricinin düzgün bir şekilde monte edildiğinden/bağlandığından emin olun.
	Su haznesinin düzgün şekilde yerleştirildiğinden emin olun. Sorun devam ederse ülkenizdeki Müşteri Destek Merkezi ile iletişime geçin.
Nemlendirici uzun bir süre kullanılmıyorsa nasıl depolanmalı ve yeniden kullanılmalıdır?	Nemlendirici uzun süre kullanılmadığında bakteri ve küf oluşabilir. Depolama ve yeniden kullanım için lütfen aşağıdaki adımları izleyin.
	Depolamadan önce su haznesini ve tabanı iyice temizleyin.
Nemlendiricinin içi küfleniyor.	Su haznesini ve tabanı düzenli olarak temizleyin.
Wi-Fi kurulumu başarısız.	Lütfen akıllı telefonunuzun 5 GHz Wi-Fi ağı veya halka açık Wi-Fi yerine 2,4 GHz (ev) Wi-Fi ağına bağlı olduğundan emin olun. Başarılı bir eşleştirme için eşleştirme işlemi başlatmadan önce mobil verilerinizi kapatmanız önerilir.
	Aşağıdaki izinleri etkinleştirdiğinizden emin olun: Akıllı telefonunuzda "Konum", "Depolama", "Bluetooth" ve "Yerel Ağ". Wi-Fi kurulumu başarıyla gerçekleştirildikten sonra izin ayarlarını istediğiniz gibi değiştirebilirsiniz.
	Lütfen doğru Wi-Fi şifresini girdiğinizden emin olun. Parola büyük/küçük harfe duyarlıdır, 63 karakter sınırına sahiptir. Özel semboller kabul edilmez.
	Evinizdeki Wi-Fi ağınızın adının doğru olduğundan emin olun. Ağ adı büyük/küçük harfe duyarlıdır.
	Akıllı telefonunuzda bir VPN kullanıyorsanız lütfen eşleştirme işlemine başlamadan önce VPN'yi kapatın.

Yönlendiricinizde eşleştirmeyi engellemek için ayarlanmış bir beyaz liste varsa bağlantının başarılı olmasını sağlamak için lütfen beyaz listeyi devre dışı bırakın.

Lütfen hem cihazınızın hem de akıllı telefonunuzun yönlendiriciye 10 metre mesafede olduğundan emin olun.

Uygulamanın en son sürüme güncellendiğinden emin olun.

Güçlü bir Wi-Fi bağlantısı sağlamak için cihazınızı parazite neden olabilecek diğer elektronik cihazların, parlak ışık kaynaklarının veya sinyal istasyonlarının yakınına yerleştirmekten kaçının. Bağlantı sorunlarıyla karşılaşırsanız cihazı bu kaynaklardan uzaklaştırın ve Wi-Fi ağına yeniden bağlamayı deneyin.

Kapsamlı ve güncel sorun giderme ipuçları için Uygulamadaki yardım bölümüne bakın.

Garanti ve destek

Versuni, satın alındıktan sonra bu ürün için iki yıl garanti vermektedir. Bu garanti, yanlış kullanım veya yetersiz bakımdan kaynaklanan bir kusur olması durumunda geçerli değildir. Bu garanti, bir tüketici olarak yasalar kapsamında sunulan haklarınızı etkilemez. Daha fazla bilgi edinmek veya garantiyi kullanmak için lütfen www.philips.com/support adresindeki web sitemizi ziyaret edin.

Parça veya aksesuar siparişi verme

Bir parçayı değiştirmeniz gerekiyorsa veya ek parça satın almak istiyorsanız Philips bayinize gidin veya www.philips.com/support adresini ziyaret edin.

Parçaları edinme konusunda sorun yaşıyorsanız lütfen ülkenizdeki Philips Müşteri Destek Merkezi ile irtibat kurun.

Möhüm

Enjamy ulanmazdan ozal şu möhüm maglumat kitapçasyny okaň we ony geljekde gollanmak üçin saklaň.

Iň oňat öndürijiligi üpjün etmek üçin enjamyňzyň proşiwkasyny iň täze wersiýa beýgeltmegi maslahat berýäris. Air+ programmasynyň üsti bilen beýgeldip bilersiňiz.

Howp

- Mör-möjekleri öldürýän dermanlar ýa-da ys berijiler ýaly ýanyjy maddalary enjamyň golaýynda pürkmäň.
- Tok urmagynyň we/ýa-da ýangynyň döremeginiň öňüni almak üçin enjamy suw we islendik başga suwuklyk bilen ýa-da (ýanyjy) arassaçylyk serişdesi bilen arassalamaň.
- Suw gabynyň içindäki suwy içmek bolmaýar. Bu suwy içmäň we ony haýwanlary ýa-da ösümlükleri suwrmak üçin ulanmaň. Suw gabyny boşadanyňyzda suwy lagym ulgamyna döküň.

Duýduryş

- Daşky gurşawdaky ýokary çyglylyk derejeleriniň biologiki organizmleriň ösmegine getirip biljekdigi barada habarly boluň.
- Çyglandyryja golaý ýerleriň öl ýa-da çyg bolmagynyň öňüni alyň. Eger çyglyk emele gelse, çyglandyryjynyň çykyşyny aşak tarapa bakdyryň. Eger çyglandyryjynyň çykyşyny aşak öwürüp bolmaýan bolsa, çyglandyryjyny arakesme berip ulanyň. Haly, perde, mata ýa-da esgi ýaly sorujy materiallaryň çyglanmagyna rugsat bermäň.
- Ulanylmaýan wagty hiç haçan enjamyň bakynda suw galdyрмаň.
- Ýygnamazdan ozal çyglandyryjyny boşadyň we arassalaň. Indiki ulanylyşa çenli çyglandyryjyny arassalaň.
- Enjamy toga dakmazdan ozal enjamyň üstünde görkezilen güýjenmäniň ýerli elektrik ulgamyndaky güýjenme bilen gabat gelyändigini barlaň.
- Elektrik kabeline zeper ýeten bolsa, howpuň öňüni almak üçin onuň Philips tarapyndan, Philips ygtyýarly tehniki hyzmat merkezi ýa-da şoňa meňzeş ygtyýarly şahslar tarapyndan çalşyrylmagyny üpjün etmeli.
- Elektrik dürtgüjine, elektrik kabeline ýa-da enjamyň özüne zeper ýeten bolsa, enjamy ulanmaň.
- Enjamy 8 ýaşyny dolduran we has uly ýaşly çagalar, şeýle hem enjamy howpsuz görnüşde ulanmak boýunça gözükdirijiler berlen ýa-da howpsuz ulanmak boýunça gözegçilik astyndaky we degişli howplar özlerine mälim edilen ýagdaýynda fiziki, duýgurlyk ýa-da zehin ukyplyry pes ýa-da tejribesi we bilimi bolmadyk şahslar hem ulanyp biler. Çagalar enjam bilen oýnamaly däl. Çagalar gözegçilik astynda däl wagty enjamda arassaçylyk we ulanyjy tarapyndan geçirilmäge degişli abatlaýyş işlerini geçirmeli däl.
- Suw gabyndaky suw her 3 günden talabalaýyk çalşyrylmasa we suw gaby arassalanmasa, suwdaky ýa-da enjamyň ulanylyan ýa-da saklanylyan gurşawyndaky bar bolmagy mümkin mikroorganizmler suw gabynynda ösüp we howa üflenip biler, bu bolsa saglyga uly howp abandyryp biler.
- Standart WiFi interfeýsi 802.11b/g/n, 2.4 GHz tizlige esaslanyp, aňryçäk çykyş güýji 64 mW EIRP bolup durýar.

- Bluetooth wersiýasy 5.2 (LE) 10 mWt-dan az EIRP çykyş güýji bilen 2.4 GHz ýygylkda.

Seresap boluň

- Enjam diňe adaty iş şertlerinde öý hojalygynda ulanmak üçin niýetlenilýär.
- Enjamy elmydama gury, tekiz we kese üstde ýerleşdiriň we ulanyň.
- Enjamyň üstünde oturmaň ýa-da dik durmaň we enjamyň üstüne hiç zat goýmaň.
- Enjamy gazly enjamlaryň, ýyladyjy enjamlaryň ýa-da ojaklaryň golaýynda ulanmaň.
- Howadan suwa öwrülýän damjalaryň enjamyň üstüne dammagynyň önüni almak üçin enjamy gönüden-göni howany sowadyjynyň aşagynda goýmaň.
- Binanyň içinde mör-möjekleri kowmaga niýetlenilen tüsseli enjamlary ulanyň wagtyňyz ýa-da ýagly galyndylaryň, ýanyan ysly serişdeleriň ýa-da himiki tüsseleriň bar ýerinde şu enjamy ulanmaň.
- Enjamy çygly gurşawlarda ýa-da hammam, hajathana ýa-da aşhana ýaly çygly gurşawlarda ýa-da daşky gurşawyň temperaturasy ýokary bolan ýerlerde ulanmaň.
- Çyglandyryjynyň esasyny, elektrik kabelini ýa-da dürtgüjini suwa çümdürmäň.
- Suw gabyny her üç günden bir boşadyň we täzedden dolduryň. Täzedden doldurmazdan öň ony krandan akýan arassa suw bilen arassalaň. Suw gabynyň gaprallarynda ýa-da içerki ýüzlerinde emele gelen bolmagy mümkin joşy, çökündileri ýa-da gatlagy aýryň we hemme ýüzleri süpürüp guradyň.
- Enjamy başga ýere geçireniňizde, arassalanyňyzda, oňa suw guýanyňyzda ýa-da onda başga abatlaýyş işlerini geçireniňizde elmydama enjamy elektrik rozetkasyndan aýryň.
- Suw gabyna suwdan başga hiç zat goýmaň. Suwa esasy ýaglary ýa-da himiki serişdeleri goşmaň.
- Çökündiniň emele gelmeginiň we minerallaryň howa ýaýradylmagynyň önüni almak üçin arassalanan, distillirlenen ýa-da düzümindäki minerallar az bolan suwy ulanyň. Gyzgyn suw ulanmaň.
- Suwy suw gabyndan başga açyklyklara guýmaň.
- Çyglandyryjy işläp durka forsunkasyny örtmäň. Çykýan bugy diwarlara, mebellere, düşeklere we enjamlara gönükdirmeli däl.
- Çyglandyryjyny başga ýere geçirmezden öň suw gabyny esasdan aýryň.
- Önümi hiç wagt kir ýuwuja ýa-da gap-gaç ýuwuja salmaň. Munuň netijesinde ol zaýalanar.
- Çyglandyryjy işläp durka suw gabyny esasdan aýyрмаň we suw turbajyklaryna ýa-da gabyň içindäki düzüm bölekleriniň hijisine degmäň.
- Efir ýaglary önümiň içinde berilmeýär. Zerur bolsa, efir ýaglaryny satyn alyň we ulanyň.
- Ýakymly ys gutusyna efir ýaglaryny guýmazdan ozal önümiň tokdan aýrylandygyna göz ýetiriň.
- Ys beriji gutusyna esasy ýaglardan başga maddalary goşmaň.
- Efir ýagyny ulanmazdan ozal onuň howpsuzlyk we ulanyş gözükdirijisini üns berip okaň hem-de ony berjaý ediň.
- Efir ýagynyň düzümindäki özüňiziň mälim allergiýa görnüşleriňize dahylly maddalar barada maglumatlary barlaň we zerur halatda ony ulanyşdan aýryň.



- Efir ýagyny bäbeklerde, göwreli aýallarda ýa-da emdirýän aýallarda ulanmazdan öň ýa-da dem alyş ýollary bilen baglanyşykly meseleleriňiz bar bolsa, lukman bilen maslahatlaşyň we onuň maslahatyny berjaý ediň.
- Efir ýagyny ulanýan wagtyňyz özüňizi ýarawsyz duýsaňyz, awunsaňyz ýa-da bimaza bolsaňyz, ony ulanmagy bes ediň.

Elektromagnit meýdançalar (EMF)

Şu enjam elektromagnit meýdanlara sezewar bolmak boýunça degişli standartlara we düzgünnamalara gabat gelýär.

Zibile zyňmak



Bu nyşan enjamy adaty öý hojalygy zibilleri bilen bilelikde zibile zyňmak bolmaýandygyny aňladýar (2012/19/EU)

Elektrikli we elektron önümleri aýratyn ýygnamak boýunça öz ýurduňyzyň düzgünlerini berjaý ediň. Dogry görnüşde zibile zyňmaklyk daşky gurşawa we adamyň saglygyna ýaramaz täsir ýetirýän netijeleriň önüni almaga ýardam berýär.

Ýönekeýleşdirilen ÝB Laýyklyk beýannamasy

Ýagny, DAP B.V. HU1509/HU1510 görnüşli radio enjamynyň 2014/53/EU Düzgünnamasyna gabat gelýändigini beýan edýär. ÝB Laýyklyk beýannamasyň doly teksti şu Internet salgysynda bar: www.philips.com.

Siziň çyglandyryjyňyz

Önüme umumy syn

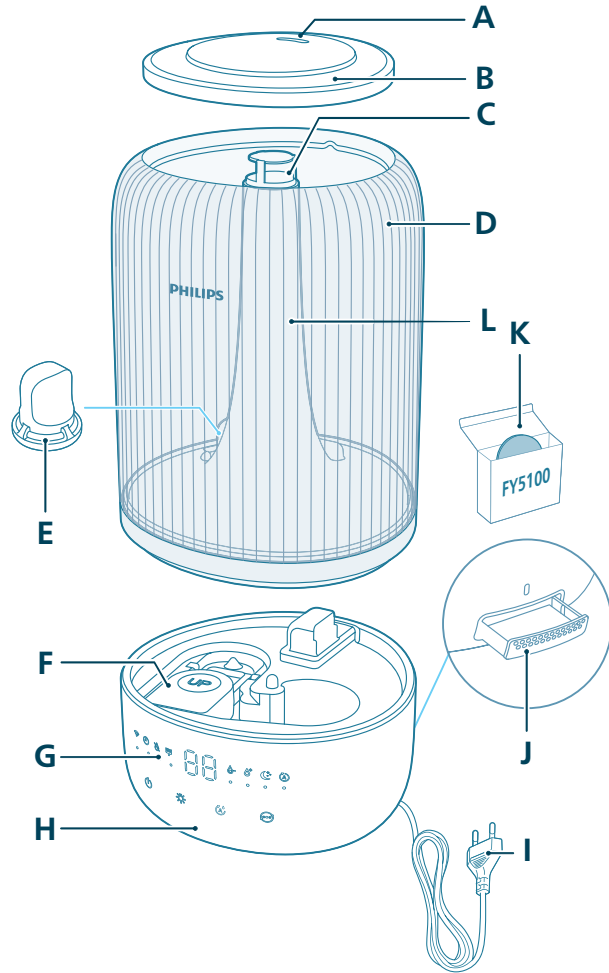

A	Nozzle	G	Dolandyryş paneli
B	Suw gabynyň gapagy	H	Esas
C	Mist outlet	I	Power plug
D	Suw gaby	J	Ysly guty

E	Water filter	K	Ysly ýassyjaklar (FY5100)
F	Float	L	Mist tube

Dolandyryş elementlerine umumy syn



Dolandyryş düwmeleri:

⏻	Enjamy açýan / öçürýän düwme	☀️	Çyrazyň funksiýa düwmesi
🔄	Çyglylygy sazlaýjy düwme	🔄	Iş tertibi geçirgiji

Düwmäni (düwmeleri) 3 sekunt basyp saklamak:

☀️	Cleaning reset	🔄	Wi-Fi nol etmek
----	----------------	---	-----------------

Displeý paneli:

🔄	Awto tertibi	🌙	Uky tertibi
📶	WiFi görkezijisi	💧-	Aralyk tertip
💧+	Ýokary tertip	🌀	Süzgüji arassalamak barada duýdurýş
💧	Suw doldurmagyň görkezijisi	🕒	Timer indicator (available in the app)

Başlamak

Ilkinji gezek ulanmak

Bellik:

Remove all packing materials before first time use.

Take the water tank off of the base and remove all tapes.

Rinse all parts before first use.

Select a firm, flat, water-resistant surface for the humidifier, ensuring it is positioned at least 30cm away from walls.

Ensure that the mist is directed away from walls, furniture, and other appliance.

- 1 Make sure that the float is well in place.

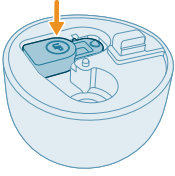

- 2 Ýokarky bölümi suw çüýşesinden çykaryň.

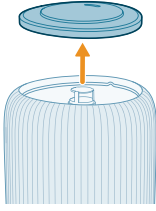

- 3 Make sure the water filter is attached properly.

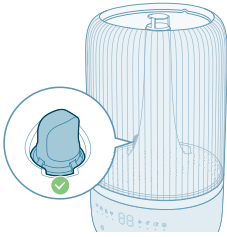

- 4 Suw gabyny suw bilen dolduryň. Do not fill with hot water.

Bellik:

Çökündiniň emele gelmeginiň we minerallaryň howa ýaýradylmagynyň önüni almak üçin arassalanan, distillirlenen ýa-da düzümindäki minerallar az bolan suwy ulanyň.



- Do not exceed the water level indication when filling water.

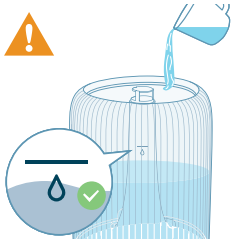



- Do not pour water through the ultrasonic mist outlet.



- Do not pour water directly into the base.

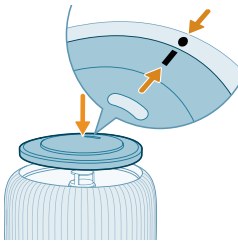

- 5 Reattach the top cover to the water tank.

Ýs funksiýasyny ulanmak

Bellik:

Efir ýaglary önümiň içinde berilmeýär. Zerur bolsa, bellenen efir ýaglaryny satyn alyň we ulanyň.

Ýs funksiýasyny ulanmazdan ozal efir ýaglarynyň ulanyjy gollanmasyny üns bilen okaň.

Ýakymly ys gutusyna efir ýaglaryny guýmazdan ozal önümiň tokdan aýrylandygyna göz ýetiriň.

Efir ýaglaryndan başga maddalary ulanmaň.

Efir ýagyny ulanmazdan ozal onuň howpsuzlyk we ulanyş gözükdirijisini üns berip okaň hem-de ony berjaý ediň.

Efir ýagynyň düzümindäki özüňiziň mälim allergiýa görnüşleriňize dahylly maddalar barada maglumatlary barlaň we zerur halatda ony ulanyşdan aýryň.

Efir ýagyny bäbeklerde, göwreli aýallarda ýa-da emdirýän aýallarda ulanmazdan öň ýa-da dem alyş ýollary bilen baglanyşly meseleleriňiz bar bolsa, lukman bilen maslahatlaşyň we onuň maslahatyny berjaý ediň.

Efir ýaglaryny ulanan wagtyňyz özüňizi ýarawsyz duýsaňyz, awunsaňyz ýa-da bimaza bolsaňyz, ony ulanmagy bes ediň.

Çagalar, göwreli aýallar ýa-da emdirýän aýallar üçin efir ýaglarynyň ys funksiýasyny ulanmaň.

Efir ýaglaryny diňe ysly ýassyjklara goşuň. Beýleki böleklere efir ýaglaryny goşmaň, ýogsam bölekler ýag bilen zaýalanar.

1 Awtomatiki usulda çykarmak üçin ys gutusyny basyň.

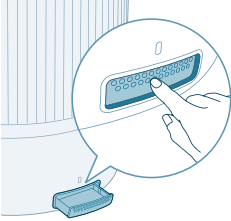

2 Berilýän ys ýassyjaklaryna 2-3 damja efir ýagyny damdyryň.

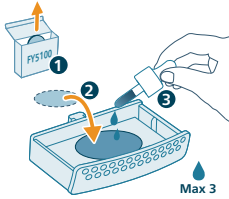

3 Ys gutusyny yzyna enjama salyň.

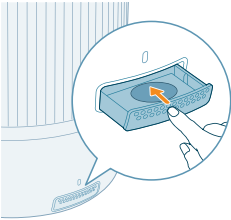

Wi-Fi görkezijisine düşünmek

Wi-Fi şekiljiginiň ýagdaýy

Mämişi ýanyp-öçýär

Wi-Fi birikmesiniň ýagdaýy

Smartfona birikdirmek

Birsyhly mämişi ýanýar	Smartfona birikdirilen
Ak ýanyp-öçýär	Serwere birigýär
Birsyhly ak ýanýar	Serwere birigen
Öçük	Wi-Fi funksiýasy öçürilen ýa-da enjamyň çyralary öçen

Wi-Fi birikmesi



Wi-Fi birikmesini birinji gezek sazlamak

1 Philips "Air+" programmasyny App Store ýa-da Google Play dükanyndan göçürüp alyň we gurnaň.



2 Çyglandyryjynyň wilkasyny tok rozetkasyna dakyň we çyglandyryjyny açmak üçin güýç düwmesine basyň.

- Wi-Fi görkezijisi  birinji gezek mämişi reňkde ýanyp-öçýär.

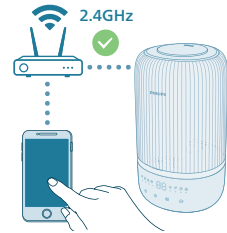

3 Akylyly telefonyňyzyň ýa-da planşetiňiziň Wi-Fi ulgamyňyza üstünlikli birigendigine göz ýetiriň.

Bellik:

Meselesiz görnüşde çatylmagy üçin smartfonyňyzda Bluetooth funksiýasyny işlediň.

Smartfonyňyzyň 5GHz Wi-Fi toruna ýa-da köpçülige açyk Wi-Fi toruna däl-de, eýsem 2.4GHz (öý) Wi-Fi toruna birigendigine göz ýetiriň. Meselesiz görnüşde çatylmagy üçin jübütlemegi başlatmazdan oň mobil maglumaty öçürmegi teklipl edýäris.



4 Philips "Air+" programmasyny işe goýberiş we "Add a device" (Täze enjamy goşmak) ýa-da ekranyň ýokarsyndaky "+" düwmesini tygtyldadyň. Howa arassalaýjysyňy toruňyza birikdirmek üçin ekrandaky görkezmelere eýeriň.

- Üstünlikli birikdirileninden soň Wi-Fi görkezijisi birsyhly ak reňkde ýanyp durýar.

Bellik:

Bu görkezme diňe çyglandyryjy ilkinji gezek gurnalanda ulanylýar. Eger ulgam üýtgän bolsa ýa-da gurnamany gaýtadan ýerine ýetirmeli bolsa.

Smartfonyňza ýa-da planşetiňize bir çyglandyryjydan köp birikdirmek isleseňiz, enjamda Wi-Fi birikmesini täzeden sazlamazdan goşmaça smartfonlarda programmada çyglandyryjyny goşup bilersiňiz.

Smartfonyňyz ýa-da planşetiňiz bilen çyglandyryjynyň arasyndaky aralyk hiç hili päsgelçiliksiz 10 m-den azdygyna göz ýetiriň.

Wi-Fi birikmesini nol etmek

1 Nemlendirijiniň wilkasyny tok rozetkasyna salyň we howa çyglandyryjysyny açmak üçin  basyň.

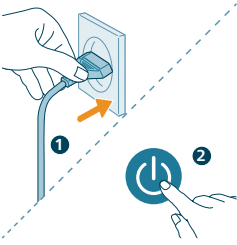

2 Bip sesini eşidýänçäňiz  bir wagtyň özünde 3 sekuntlap basyp duruň.

- Çyglandyryjy jübütlemek tertibine geçýär.
- Wi-Fi görkezijisi  mämşi reňkde ýanyp-öçýär.

3 "Wi-Fi birikmesini birinji gezek sazlamak" bölümündäki 3-4 ädimleri ýerine ýetiriň.

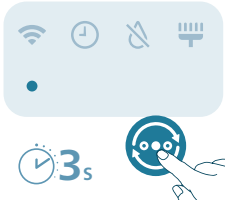

Çyglandyryjyny ulanmak

Çyglandyryjy çyrasyna düşünmek

Otnositel çyglylyk atmosferadaky suw bugunyň mukdaryny aňladýar.

Çyglandyryş görkezijisiniň dört ýagdaý derejesi bar:

Çyglylyk çyrasynyň üç reňki bar:

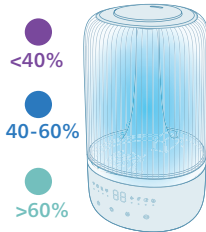

Çyglylyk açyk reňk	Häzirki çyglylyk	Nämäni aňladýar?
Mawy	<40%	Gury
Gök	40-60%	Rahat çyglylyk
Ýaşyl	>60%	Aşa çyglylyk

Bellik: Bellenen maksat çyglylygy 50% RH, çyglylygy sazlamak düwmesine basyp, islenýän maksatly çyglylygy kesgitlep bilersiňiz.

Suwuň derejesi

When there is not enough water in the water tank, the water refill indicator is on, the humidifier stops working, The humidifier will resume work when you refill water into the water tank.

Suw guýmak

Bellik:

Suw gabyny her üç günden bir boşadyň we täzeden dolduryň.

When filling water, do not exceed the maximum water level.

Suw bakyny hereket etdireninizde çaykamaň, ýogsam suwuň howa girelgelerinden daşary dökülmegi mümkin.

Follow the steps in "First time use" for refilling water.

Açmak we öçürmek

Bellik:

Iň amatly çyglylyk netijeliligi üçin gapylary we penjireleri ýapyň.

Perdeleri howa girelgesinden ýa-da howa çykalgasyndan uzakda tutuň.

The humidifier is applicable for ambient temperature range : 5-40 °C.

1 Howa çyglandyryjysynyň elektrik dürtgüjini elektrik rozetkasyna dakyň.

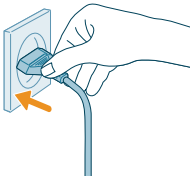

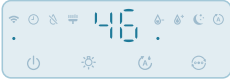

- 2 Çyglandyryjyny açmak üçin güýç düwmesini basyň.
- Çyglandyryjy ses berýär.
 - Çyglylyk çyrasy, töwerekdäki çyglylyk derejesine laýyk reňk saýlaýar.
 - Çyglandyryjy ekranda görkezilýän häzirkki çyglylyk derejesi bilen awtomatik tertipde işleýär.



- 3 Çyglandyryjyny öçürmek üçin güýç düwmesini ýene bir gezek basyň.

Bellik: Enjam ÖÇÜRILENINDEN soň elektrik rozetkasyna dakylgy galsa, enjam gaýtadan AÇYLANYNDA ozalky sazlamalar bilen işläp başlar.

Adjusting mist direction

Rotate the nozzle to preferred mist direction.

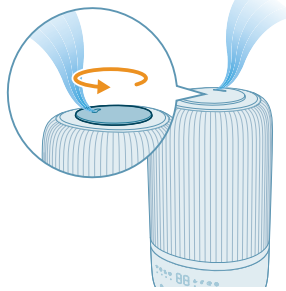

Iş tertibini üýtgetmek

Iş tertibini geçiriş düwmesini basmak arkaly **Awto tertibi**, **Ortaça tertip**, **Turbo tertip** ýa-da **Uky tertibi** arasyndan birini saýlap bilersiňiz.

Awto tertibi (🔄): Çyglandyryjy howanyň çyglylygyna görä ýelpewajyň tizligini awtomatik usulda sazlaýar.

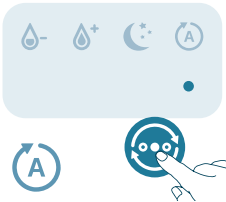



Uky tertibi (☾): Çyglandyryjy pes tizlikde ýuwaşlyk bilen işleýär. 3 sekuntndan soň ekranyň çyralary öçýär.

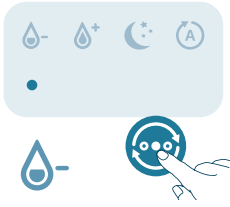

Aralyk tertibi (☾): Çyglandyryjy orta tizlikde işleýär.



Ýokary tertip (☼): Çyglandyryjy iň ýokary tizlikde işleýär.

Çyglylyk derejesini sazlamak

Bellik:

Adaty çyglylyk derejesi 50%RH.

The humidity level can only be adjusted in the Auto mode.

Beýleki tertiplerde maksatly çyglylyk derejesini kesgitläniňizde, çyglandyryjy awtomatiki usulda üýtgär.

30%, 40%, 50%, 60% ýa-da 70% saýlamak üçin çyglylygy sazlamak düwmesine basyp çyglylyk derejesini sazlap bilersiňiz.

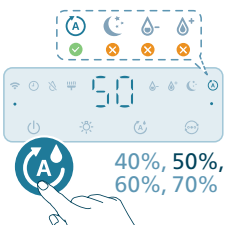

Ýagtylyk funksiýasyny ulanmak

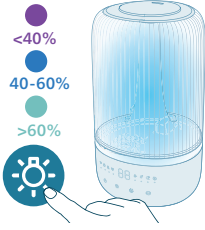

Çyglylyk çyrasyny, daşky gurşawy ýakmak ýa-da ähli ýşyklary we dolandyryş panelini öçürmek üçin düwmä basyp bilersiňiz.

- Çyglandyryjy adaty ýagdaýda çyglylyk çyrasyny ýakar.

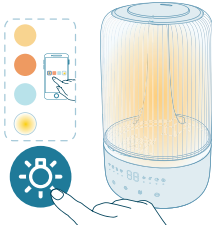

- Daşky gurşaw ýagtylyk re tertbine geçmek üçin ýagtylyk funksiýasynyň düwmesini basyp bilersiňiz. Air-programmasyndaky ýagtylygy we reňkini düzüň.

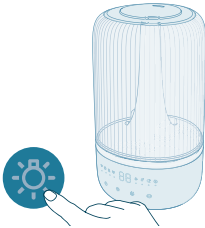

Ähli ýşyklary we dolandyryş panelini öçürmek üçin ýşyk düwmesini basyp bilersiňiz. Ilki paneli oýarmak üçin islendik düwmä basyň we isleýän ýagtylyk tertibiňizi 3 sekuntda bellemek üçin ýşyk düwmesine ýene basyň.

Arassalamak we abatlamak

Bellik:

Arassalamazdan ozal enjamyň dürtgüjini elektrik rozetkasyndan aýryň.

Enjamy hiç haçan suwa ýa-da başga islendik bir suwuklyga çümdürmäň.

Howa girelgelerinden we çykalalaryndan suw guýmaktan gaça duruň.

Enjamyň islendik bölegini ulanmak üçin agardyjy ýa-da spirt ýaly iýiji, güýçli ýa-da ýanyjy arassaçylyk serişdelerini ulanmaň.

Cleaning the humidifier

Clean the humidifier when the cleaning alert is on or every three days.

Howa çyglandyryjysynda tozanyň birikmeginiň önüni almak üçin onuň içini we daşyny yzygiderli arassalaň.

- 1 Howa çyglyndyryjysynyň korpussyndaky tozany ýumşak gury mata bilen süpürüp aýryň.
- 2 Enjamy öçürüň we elektrik dürtgüjini elektrik rozetkasyndan aýryň.

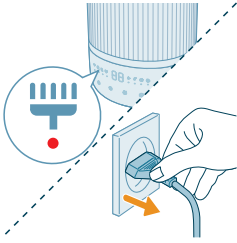

- 3 Ýokarky bölümi suw çüýşesinden çykaryň.

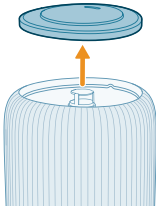

- 4 Suw gabyny esasdan aýryň.

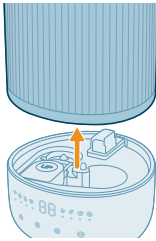

- 5 Pour water out from the tank and the base.

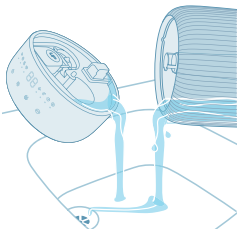

- 6 Ýokarky bölümi suw çüýşesinden çykaryň.

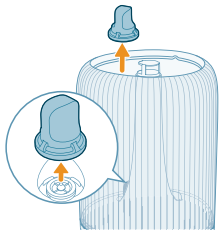

598 Türkmençe

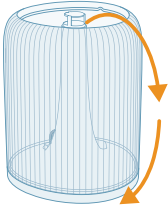

7 Turn the water tank upside down.

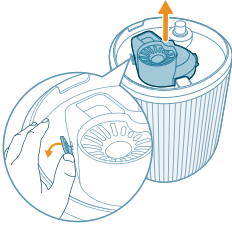

8 Remove the deafener from the bottom of the water tank.

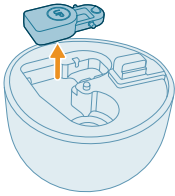

9 Remove the float from the base chamber.

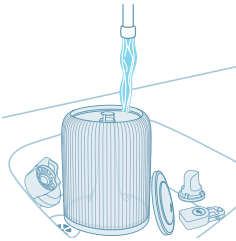

10 Rinse the water tank, top cover, float, deafener and water filter with water.

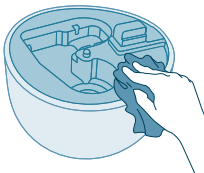

11 Wipe the base clean and dry.

12 Put the float back to the base chamber.

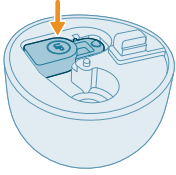

13 Çyglyndyryş süzgüjini täzedan suw gabyna oturdyň.

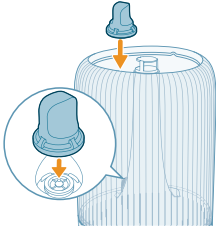

14 Put the deafener back to the bottom of the base.

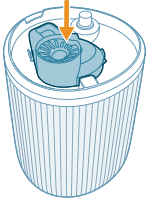

15 Öňdäki örtüjini ýerine dakyň.

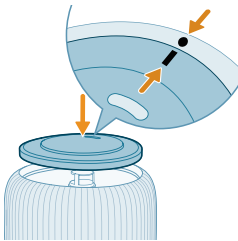

16 Suw gabyny baza dakyň.

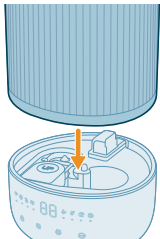

17 Elektrik dürtgüjini rozetka dakyň.

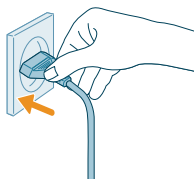

18 Süzgüji arassalamaga wagty täzeden sazlamak üçin we düwmelerini 3 sekuntlap basyp saklaň.

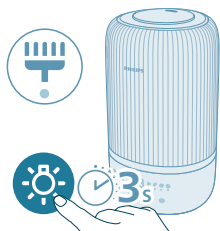

Ys beriji we gutyny arassalamak

Netijeli aromaterapiýa üçin, täze efir ýagyny ulanmazdan ozal, ysly ýassyjaklary arassalamaly. Efir ýagynyň garyndysyny garyşdyрмаň.

1 Ys gutusyny basyp soň çykaryp aýyryň.

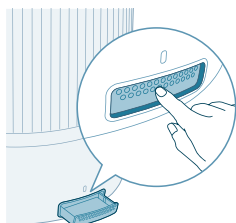

2 Ysly ýassyjaklary aýyryň we gutusyny ýyly suw bilen ýuwuň.

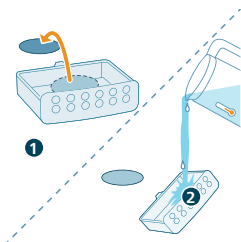

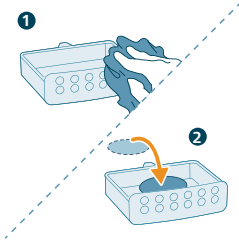

3 Arassa mata bilen guradyň we ýassyjaklary ys gutusyna goýuň.

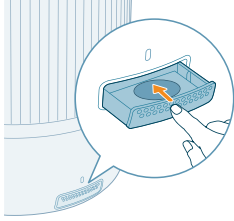

4 Ys gutusyny howanyň çyglandyryjysynyň içine goýuň.

Bellik: Suwuk arassalaýjylary ýa-da ýuwujy serişdeleri ysly ýassyjaklara ýa-da guta guýmaň.

Ysly ýassyjaklary çalyşmak

Gaýtadan ýuwulandan soň yslyýassyjaklara deformasiýa ýa-da zeper ýetse, ony çalyşmak zerur bolup biler. Howa çyglandyryjyňyzyň işleýşini dowam etdirmek üçin diňe resmi “Philips” ysly ýassyjaklaryny ulanyň.

Ammarda saklamak

- 1 Çyglandyryjyny öçüriň we elektrik dürtgüjini elektrik rozetkasyndan aýryň.
- 2 Çyglandyryjyny arassalaň (“**Arassalamak we abatlamak**” bölümine serediň).
- 3 Ammarda saklamazdan öň hli şaýlary howada guradyň.
- 4 Çyglandyryjyny salkyn we gury ýerde saklaň.

Näsazlyklary anyklamak we çözmek

Bu bölümde enjamda öňüňize çykyp biljek umumy meseleler barada gysgaça maglumat berilýär. Meseläni aşakda berlen maglumatlar bilen çözüp bilmeseňiz, ýurduňyzdaky Müşderiler bilen işleşmek boýunça merkeze ýüz tutuň.

Näsazlyk	Ähtimal çözüdi
Howa çyglandyryjysy işlänok.	Howa çyglandyryjysyna tok barýandygyna göz ýetiriň.
	Suw bakynda suwuň bardygyna we ýokarky blogyň ýerine ykjam oturandygyna göz ýetiriň.
Little or no mist comes out of the mist outlet.	Howa çyglandyryjysynyň elektrik dürtgüjini elektrik rozetkasyna dakyň we howa çyglandyryjysyny işlediň.
	Maksatly çyglygyň derejesine ýeten bolmagy mümkin.
	Suw gabynyň suw bilen doldurylandygyna göz ýetiriň.

	There may be too much water in the base (above the MAX reminder on the base). Empty the base chamber. Refill the water tank (not the base chamber) and place the water tank properly onto the base.
	Make sure the bottom of the base is not blocked. The humidifier should not be set on carpet or other surfaces that may block the base.
	Make sure the nozzle is not blocked.
	Make sure the mist tube is not blocked or clogged.
	Make sure the humidifier is on a level surface.
	The water temperature may be too low. Turn the mist level to the highest setting and let the humidifier run for a while, then adjust to the desired setting.
Çyglylygyň üýtgeýşini göremok.	Otagyňyzyň howasy aşa köp çalşylýan bolup biler. Gapylary we penjireleri ýapyň.
	Otagyňyzyň ölçegi örän uly. Bu çyglandyryjy otag ölçegi $\leq 34\text{m}$ üçin laýykdyr ² .
	Duman derejesini has ýokary derejä öwürüň.
	Gurak daşky gurşawda ulanylanynda çyglandyryjy tarapyndan goýberilýän çyglylyk diwarlar we mebel ýaly daş-töwerekdäki närseler tarapyndan özüne siňdirilýär, bu bolsa çyglandyrmak üçin zerur wagty uzaldyp bilýär.
	Çyglandyryjyny arassalaň ("Arassalamak we abatlamak" bölümine serediň).
Özümi gaty gurak duýan wagtym, çyglandyryjy işlemegi bes edýär.	Suw gaby boş, suw bilen dolduryň.
	Önümiň töwregindäki çyglylyk derejesi awtomatiki usulda maksat derejesine ýetdi. çyglylyk derejesi maksat bahasyndan aşak düşenden soň awtomatiki usulda täzeden başlar.
	Önümiň töwregindäki çyglylyk 70% -den ýokary bolanda enjamymyz işlemegini bes eder, sebäbi kömelek galyndylarynyň köpelmegine sebäp bolup biler.
There are some white dust around humidifier.	Ak çökündilere joş diýilýär we olar suwdaky minerallardan ybarat bolýar.
	Çökündiniň emele gelmeginiň we minerallaryň howa ýaýradylmagynyň önüni almak üçin arassalanan, distillirlenen ýa-da düzümindäki minerallar az bolan suwy ulanyň.
	Çökündilere garşy patron çyglandyryjyňyzy çökündiden goraýar we golaýdaky üstlerde ak galyndynyň önüni alýar. You need to replace it when necessary.
It is too wet around humidifier.	Humidity may be too high. Duman derejesini has ýokary derejä öwürüň.

Howa çyglyndyryjysyndan ýakymyz ys gelýär.	Howa çyglyndyryjysyny ilkinji gezek ulananyňyzda, plastmassanyň ysy çykýar. Bu adaty zat we birnäçe günüň içinde doly aýrylar.
	Çyglyndyryjyny arassalaň ("Arassalamak we abatlamak" bölümüne serediň).
Meniň ys funksiýam gowy işlemeýär (gaty gowşak ýa-da güýçli).	2-3 damja efir ýagyny ulanyň. Dürli efir ýagy dürli duýulýan intensiwlige eýe bolup biler. Ysyň tutuş otaga bugarmagy üçin ençeme wagt gerek.
Suw baky syzdyrýar.	Howa çyglyndyryjysynyň suw bilen aşa doldurylan dældigine göz ýetiriň. Her gezek arassalanyňyzdan soň ýa-da doldurmak üçin ýokarky bölümi we / ýa-da suw gabyny aýyranyňyzdan soň, çyglyndyryjynyň gowy gurnalandygyna / birikdirilendigine göz ýetiriň. Suw gabynyň talabalaýyk ýerleşdirilendigine göz ýetiriň. Eger kemçilik dowam etse, öz ýurduňyzdaky Müşderiler bilen işleşmek boýunça merkeze ýüz tutuň.
Eger howa çyglyndyryjysy uzak wagtlap ulanylmasa, ony nähili saklamaly we täzeden nädip işletmeli?	Howa çyglyndyryjysy uzak wagtlap ulanylmadyk ýagdaýynda filtrlrinde bakteriyalar ösüp biler. saklamak we täzeden ulanmak boýunça indiki ädimleri berjaý ediň. Clean the water tank and base thoroughly before storage.
Mould grows inside the humidifier.	Clean the water tank and base regularly.
Wi-Fi gurnamasy şowsuz.	Smartfonyňyzyň 5GHz Wi-Fi toruna ýa-da köpçülige açyk Wi-Fi toruna däl-de, eýsem 2.4GHz (öý) Wi-Fi toruna birigendigine göz ýetiriň. Meselesiz görnüşde çatlymagy üçin jübütlemegi başlatmazdan oň mobil maglumaty öçürmegi teklip edýäris. Aşakdaky rugsatlary işlediň: Smartfonyňyzda "Ýerleşiş", "Ammar", "Bluetooth" we "Ýerli tor". Wi-Fi üstünlikli sazlanandan soň rugsat sazlamalaryny islegiňize görä üýtgedip bilersiňiz. Dogry Wi-Fi parolyny girizendigiňize göz ýetiriň. Parolda baş we setir harplar tapawut edýär, ol 63 nyşandan uzyn bolmaly däl. Ýörite nyşanlar kabul edilmeýär. Öý Wi-Fi toruňyzyň adynyň dogrudygyna göz ýetiriň. Ulgamyň adynda baş we setir harplara duýgurdyr. Smartfonyňyzda VPN ulanyan bolsaňyz, jübütlemegi başlatmazdan oň ony öçüriň. Routeriňizde jübütlemegi bökdemek üçin rugsat berilýänleriň sanawy bar bolsa, üstünlikli birikme üçin rugsat berilýänleriň sanawyny işlemeýän ediň.

Enjamyňyzyň we smartfonyňyzyň ikisiniňem routeriň 10 metr ýakynyndadygyna göz ýetiriň.

Programmanyň iň täze wersiýa täzelenendigine göz ýetiriň.

Güýçli Wi-Fi birikmesini kepillendirmek üçin enjamyňyzy başga elektron enjamlaryň, ýagty ýşyk çeşmeleriniň ýa-da galtaşma ýol açyp bilýän signal beketleriniň ýakynynda goýmaktan gaça duruň. Birikme bilen baglanyşykly mesele çykça, enjamy şu çeşmelerden uzaklaşdyryň we Wi-Fi toruna täzeden birikmäge synanyşyň.

Meseleleri anyklamak we çözmek barada giňişleýin hem-de täze maslahatlar üçin programmanyň kömek bölümüne serediň.

Kepillik we goldaw

Versuni bu önüm satyn alnansoň 2 ýyllyk kepillik berýär. Eger nädogry ulanmak ýa-da ýaramaz tehniki hyzmat sebäpli kemçilik ýüze çykça, bu kepillik hereket etmeýär. Kepilligimiz sarp ediji hökmünde kanun esasynda bar bolan hukuklaryňyza täsir etmeýär. Goşmaça maglumat almak ýa-da kepillige salgylanmak üçin, www.philips.com/support salgysyndaky websaýtymyza giriň.

Şaýlary ýa-da esbaplary sargyt etmek

Bir şaýy çalşyrmaly bolsaňyz ýa-da goşmaça bir şaý almak isleseňiz, Philips dileriňize baryň ýa-da www.philips.com/support salgysyna giriň.

Şaýlary edinmekde kynçylyk çykýan bolsa, ýurduňyzdaky Philips Müşderiler bilen işleşmek boýunça merkezine ýüz tutuň.

Σημαντικό!

Διαβάστε αυτό το φυλλάδιο πληροφοριών προσεκτικά πριν χρησιμοποιήσετε τη συσκευή και φυλάξτε το για μελλοντική αναφορά.

Για να εξασφαλίσετε την καλύτερη δυνατή απόδοση, συνιστάται να αναβαθμίσετε το υλικολογισμικό της συσκευής σας στην πιο πρόσφατη έκδοση. Μπορείτε να πραγματοποιήσετε αυτήν την αναβάθμιση μέσω της εφαρμογής Air+.

Κίνδυνος

- Μην ψεκάζετε εύφλεκτα υλικά όπως εντομοκτόνα ή άρωμα γύρω από τη συσκευή.
- Μην καθαρίζετε τη συσκευή με νερό ή οποιοδήποτε άλλο υγρό ή (εύφλεκτο) απορρυπαντικό, ώστε να αποφύγετε τον κίνδυνο ηλεκτροπληξίας ή/και φωτιάς.
- Το νερό στο δοχείο νερού δεν είναι κατάλληλο για πόση. Μην πίνετε αυτό το νερό και μην το χρησιμοποιείτε για να ταΐσετε ζώα ή να ποτίσετε φυτά. Όταν αδειάζετε το δοχείο νερού, ρίξτε το νερό προς τα κάτω στο σιφόνι.

Προειδοποίηση

- Έχετε υπόψη ότι τα υψηλά επίπεδα υγρασίας ενδέχεται να ενθαρρύνουν την ανάπτυξη βιολογικών οργανισμών στο περιβάλλον.
- Μην αφήνετε την περιοχή γύρω από τον υγραντήρα να βραχεί ή να υγρανθεί. Αν εμφανιστεί υγρασία, χαμηλώστε την ισχύ εξόδου του υγραντήρα. Αν δεν μπορείτε να χαμηλώσετε την ισχύ εξόδου του υγραντήρα, χρησιμοποιήστε τη συσκευή με διακοπές. Μην αφήνετε απορροφητικά υλικά, όπως χαλιά, κουρτίνες, ριχτάρια ή τραπεζομάντιλα, να βραχούν.
- Μην αφήνετε ποτέ νερό στο δοχείο όταν η συσκευή δεν χρησιμοποιείται.
- Αδειάστε και καθαρίστε τον υγραντήρα πριν τον αποθηκεύσετε. Καθαρίστε τον υγραντήρα πριν την επόμενη χρήση.
- Ελέγξτε εάν η τάση που αναγράφεται στη συσκευή αντιστοιχεί στην τοπική τάση ρεύματος προτού συνδέσετε τη συσκευή.
- Αν το καλώδιο υποστεί φθορά, θα πρέπει να αντικατασταθεί από τη Philips, από κάποιο κέντρο επισκευών εξουσιοδοτημένο από τη Philips ή από εξίσου εξειδικευμένα άτομα, προς αποφυγή κινδύνου.
- Αν το φις, το καλώδιο ρεύματος ή η ίδια η συσκευή έχουν υποστεί ζημιά, μην χρησιμοποιήσετε τη συσκευή.
- Αυτή η συσκευή μπορεί να χρησιμοποιηθεί από παιδιά ηλικίας 8 ετών και πάνω και από άτομα με περιορισμένες σωματικές, αισθητήριες ή διανοητικές ικανότητες ή από άτομα χωρίς εμπειρία και γνώση, με την προϋπόθεση ότι τη χρησιμοποιούν υπό επίτηρηση ή ότι έχουν λάβει οδηγίες σχετικά με την ασφαλή της χρήση και κατανοούν τους ενεχόμενους κινδύνους. Τα παιδιά δεν πρέπει να παίζουν με τη συσκευή. Τα παιδιά δεν πρέπει να καθαρίζουν και να συντηρούν τη συσκευή χωρίς επίτηρηση.
- Μικροοργανισμοί που υπάρχουν στο νερό ή στο περιβάλλον, στο οποίο χρησιμοποιείται ή φυλάσσεται η συσκευή, μπορεί να αναπτυχθούν στο δοχείο νερού και να εξέλθουν στον αέρα προκαλώντας πολύ σοβαρούς κινδύνους για την υγεία, όταν το νερό δεν ανανεώνεται και το δοχείο δεν καθαρίζεται σωστά κάθε 3 ημέρες.

- Τυπική διασύνδεση Wi-Fi βασισμένη στα πρότυπα 802.11b/g/n/ax στα 2,4 GHz με μέγιστη ισχύ εξόδου 64 mW EIRP.
- Έκδοση Bluetooth 5.2 (LE) σε συχνότητα 2,4 GHz με έξοδο RF μικρότερη από 10 mW EIRP.

Προσοχή

- Η συσκευή προορίζεται μόνο για οικιακή χρήση κάτω από φυσιολογικές συνθήκες λειτουργίας.
- Να τοποθετείτε και να χρησιμοποιείτε πάντα τη συσκευή σε στεγνή, σταθερή, επίπεδη και οριζόντια επιφάνεια.
- Μην τοποθετείτε τίποτα επάνω στη συσκευή και μην κάθεστε ή στέκεστε πάνω στη συσκευή.
- Μην χρησιμοποιείτε τη συσκευή κοντά σε συσκευές γκαζιού/αερίου, συσκευές θέρμανσης ή τζάκια.
- Μην τοποθετείτε τη συσκευή ακριβώς κάτω από το κλιματιστικό, ώστε να μην στάξει υγρασία πάνω στη συσκευή.
- Μην χρησιμοποιείτε τη συσκευή όταν έχετε χρησιμοποιήσει εντομοαπωθητικά εσωτερικού χώρου που παράγουν καπνό ή σε μέρη όπου υπάρχουν υπολείμματα λαδιού, λιβάνι που καίει ή αναθυμιάσεις από χημικά.
- Μην χρησιμοποιείτε τη συσκευή σε υγρό περιβάλλον ή σε χώρους με υψηλές θερμοκρασίες περιβάλλοντος, όπως το μπάνιο, η τουαλέτα ή η κουζίνα, ή σε δωμάτια με σημαντικές μεταβολές θερμοκρασίας.
- Μην βυθίζετε τη βάση του υγραντήρα, το καλώδιο ρεύματος ή την πρίζα σε νερό.
- Αδειάζετε το δοχείο νερού και γεμίζετε ξανά κάθε τρίτη μέρα. Πριν από την αναπλήρωση, καθαρίζετε τη συσκευή με νερό βρύσης. Αφαιρέστε τα άλατα, τα υπολείμματα ή τη μεμβράνη που έχει δημιουργηθεί στις πλευρές του δοχείου νερού ή στις εσωτερικές επιφάνειες και σκουπίστε όλες τις επιφάνειες.
- Να αποσυνδέετε πάντα τη συσκευή από την πρίζα όταν θέλετε να μετακινήσετε και να καθαρίσετε τη συσκευή, να τη γεμίσετε με νερό ή να πραγματοποιήσετε εργασίες συντήρησης.
- Μην τοποθετείτε άλλες ουσίες εκτός από νερό στο δοχείο νερού. Μην προσθέτετε αιθέρια έλαια ή χημικές ουσίες στο νερό.
- Χρησιμοποιείτε φιλτραρισμένο ή αποσταγμένο νερό ή νερό με χαμηλή περιεκτικότητα σε μεταλλικά στοιχεία για να αποφύγετε τη συσσώρευση αλάτων και τη διάχυση των μεταλλικών στοιχείων στον αέρα. Μην χρησιμοποιείτε ζεστό νερό.
- Μην ρίχνετε νερό μέσα στις οπές εκτός από το δοχείο νερού.
- Μην καλύπτετε τα ακροφύσια όταν ο υγραντήρας είναι ενεργοποιημένος. Τα σταγονίδια της υγρασίας δεν πρέπει να κατευθύνονται προς τοίχους, έπιπλα, κλινοσκεπάσματα και συσκευές.
- Αφαιρέστε το δοχείο νερού από τη βάση προτού μετακινήσετε τον υγραντήρα.
- Μην τοποθετείτε τη συσκευή σε πλυντήριο ρούχων ή πιάτων. Μπορεί να καταστραφεί.
- Κατά τη λειτουργία του υγραντήρα, μην αφαιρείτε το δοχείο νερού από τη βάση και μην αγγίζετε τους αγωγούς νερού ή άλλα εξαρτήματα που υπάρχουν μέσα στο δοχείο.



- Τα αιθέρια έλαια δεν περιλαμβάνονται στο προϊόν. Αν χρειάζεται, αγοράστε και χρησιμοποιήστε τα αιθέρια έλαια.
- Βεβαιωθείτε ότι έχετε αποσυνδέσει το προϊόν από το ρεύμα πριν τοποθετήσετε τα αιθέρια έλαια στο δοχείο αρώματος.
- Μην χρησιμοποιείτε άλλες ουσίες εκτός από τα αιθέρια έλαια στο δοχείο αρώματος.
- Διαβάστε και ακολουθήστε προσεκτικά τις οδηγίες ασφαλείας και χρήσης των αιθέριων ελαίων πριν τα χρησιμοποιήσετε.
- Σε περίπτωση που γνωρίζετε ότι έχετε κάποια αλλεργία, ελέγξτε τα συστατικά του αιθέριου ελαίου και μην το χρησιμοποιήσετε αν είστε αλλεργικοί σε αυτά.
- Συμβουλευτείτε και ακολουθήστε τις συστάσεις του γιατρού πριν χρησιμοποιήσετε τα αιθέρια έλαια σε βρέφη, έγκυες ή θηλάζουσες ή αν αντιμετωπίζετε αναπνευστικά προβλήματα.
- Αν αισθανθείτε αδιαθεσία, ερεθισμό ή ενόχληση κατά τη χρήση του αιθέριου ελαίου, σταματήστε να το χρησιμοποιείτε.

Ηλεκτρομαγνητικά πεδία (EMF)

Αυτή η συσκευή συμμορφώνεται με τα ισχύοντα πρότυπα και τους κανονισμούς σχετικά με την έκθεση σε ηλεκτρομαγνητικά πεδία.

Ανακύκλωση



Αυτό το σύμβολο υποδεικνύει ότι το παρόν προϊόν δεν πρέπει να απορριφθεί μαζί με τα συνηθισμένα απορρίμματα του σπιτιού σας (2012/19/EE).

Ακολουθήστε τους κανονισμούς της χώρας σας για την ξεχωριστή συλλογή των ηλεκτρικών και ηλεκτρονικών προϊόντων. Η σωστή απόρριψη συμβάλλει στην αποφυγή αρνητικών επιπτώσεων για το περιβάλλον και την ανθρώπινη υγεία.

Απλουστευμένη δήλωση συμμόρφωσης ΕΕ

Με το παρόν, η DAP B.V. δηλώνει ότι ο τύπος ραδιοεξοπλισμού HU1509/HU1510 συμμορφώνεται με την Οδηγία 2014/53/ΕΕ. Το πλήρες κείμενο της Δήλωσης Συμμόρφωσης ΕΕ είναι διαθέσιμο στην παρακάτω διαδικτυακή διεύθυνση: www.philips.com.

Ο υγραντήρας σας

Επισκόπηση προϊόντος

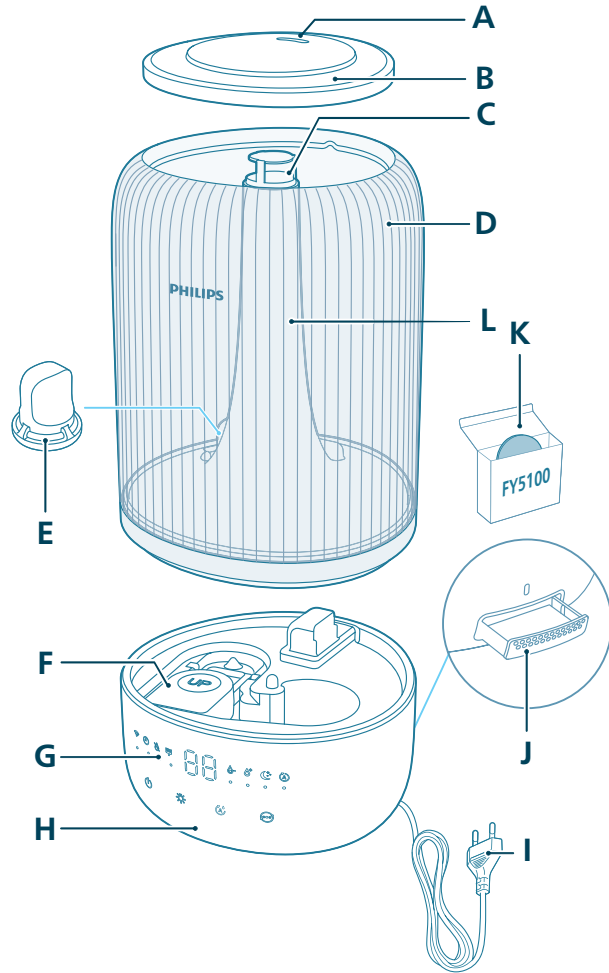

1 Ακροφύσιο

2 Κάλυμμα δοχείου νερού

3 Έξοδος αχνής

4 Δοχείο νερού

7 Πίνακας ελέγχου

8 Βάση

9 Καλώδιο τροφοδοσίας

10 Δοχείο αρώματος

5	Φίλτρο νερού	11	Επιφάνειες αρώματος (FY5100)
6	Φλοτέρ	12	Σωλήνας αχλής

Επισκόπηση χειριστηρίων

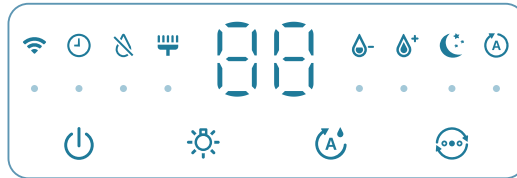

Κουμπιά ελέγχου:

	Κουμπί ενεργοποίησης/απενεργοποίησης		Κουμπί λειτουργίας φωτός
	Κουμπί ρύθμισης υγρασίας		Διακόπτης λειτουργίας

Πατήστε παρατεταμένα τα κουμπιά για 3 δευτερόλεπτα:

	Επαναφορά καθαρισμού		Επαναφορά Wi-Fi
--	----------------------	--	-----------------

Οθόνη:

	Αυτόματη λειτουργία		Λειτουργία Ύπνου
	Ενδεικτική λυχνία Wi-Fi		Μεσαία λειτουργία
	Λειτουργία υψηλής ταχύτητας		Ειδοποίηση καθαρισμού υγραντήρα
	Ενδειξη αναπλήρωσης νερού		Ενδειξη χρονοδιακόπτη (διατίθεται στην εφαρμογή)

Ας ξεκινήσουμε

Χρήση για πρώτη φορά

Σημείωση:

Αφαιρέστε όλα τα υλικά συσκευασίας πριν από την πρώτη χρήση.

Βγάλτε το δοχείο νερού από τη βάση και αφαιρέστε όλες τις ταινίες.

Ξεπλύνετε όλα τα εξαρτήματα πριν από την πρώτη χρήση.

Επιλέξτε μια σταθερή, επίπεδη, ανθεκτική στο νερό επιφάνεια για τον υγραντήρα, διασφαλίζοντας ότι βρίσκεται τουλάχιστον 30 εκ. μακριά από τους τοίχους.

Βεβαιωθείτε ότι η αχλή κατευθύνεται μακριά από τοίχους, έπιπλα και άλλες συσκευές.

1 Βεβαιωθείτε ότι το φλοτέρ βρίσκεται στη σωστή θέση.

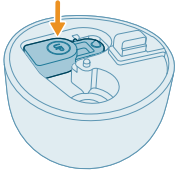

2 Αφαιρέστε το επάνω κάλυμμα από το δοχείο νερού.

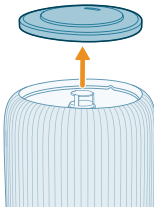

3 Βεβαιωθείτε ότι το φίλτρο νερού έχει τοποθετηθεί σωστά.

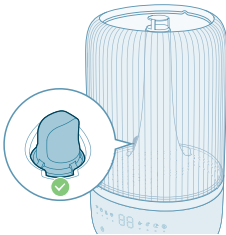

4 Γεμίστε το δοχείο νερού με νερό. Μην γεμίζετε με ζεστό νερό.

Σημείωση:

Χρησιμοποιείτε φιλτραρισμένο ή αποσταγμένο νερό ή νερό με χαμηλή περιεκτικότητα σε μεταλλικά στοιχεία για να αποφύγετε τη συσσώρευση αλάτων και τη διάχυση των μεταλλικών στοιχείων στον αέρα.



- Μην υπερβαίνετε την ένδειξη στάθμης νερού όταν γεμίζετε με νερό.



- Μην ρίχνετε νερό μέσω της εξόδου αχλής υπερήχων.



- Μην ρίχνετε νερό απευθείας στη βάση.

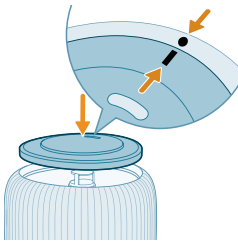

5 Επανατοποθετήστε το επάνω κάλυμμα στο δοχείο νερού.

Χρήση της λειτουργίας αρώματος

Σημειώσεις:

Τα αιθέρια έλαια δεν περιλαμβάνονται στο προϊόν. Αν χρειάζεται, αγοράστε και χρησιμοποιήστε τα καθορισμένα αιθέρια έλαια.

Πριν χρησιμοποιήσετε τη λειτουργία αρώματος, διαβάστε προσεκτικά το εγχειρίδιο χρήσης των αιθέριων ελαίων.

Βεβαιωθείτε ότι έχετε αποσυνδέσει το προϊόν από το ρεύμα πριν τοποθετήσετε τα αιθέρια έλαια στο δοχείο αρώματος.

Μην χρησιμοποιείτε άλλες ουσίες εκτός από τα αιθέρια έλαια.

Διαβάστε και ακολουθήστε προσεκτικά τις οδηγίες ασφαλείας και χρήσης των αιθέριων ελαίων πριν τα χρησιμοποιήσετε.

Σε περίπτωση που γνωρίζετε ότι έχετε κάποια αλλεργία, ελέγξτε τα συστατικά του αιθέριου ελαίου και μην το χρησιμοποιήσετε αν είστε αλλεργικοί σε αυτά.

Συμβουλευτείτε και ακολουθήστε τις συστάσεις του γιατρού σας πριν χρησιμοποιήσετε τα αιθέρια έλαια σε βρέφη, έγκυες ή θηλάζουσες γυναίκες, ή αν αντιμετωπίζετε αναπνευστικά προβλήματα.

Αν αισθανθείτε αδιαθεσία, ερεθισμό ή ενόχληση κατά τη χρήση των αιθέριων ελαίων, διακόψτε τη χρήση τους.

Μην χρησιμοποιείτε τη λειτουργία αρώματος των αιθέριων ελαίων παρουσία βρεφών, εγκύων ή γυναικών που θηλάζουν.

Προσθέστε αιθέρια έλαια μόνο απευθείας στην επιφάνεια αρώματος. Μην προσθέσετε αιθέρια έλαια σε άλλα εξαρτήματα, διαφορετικά τα εξαρτήματα θα υποστούν ζημιά από το έλαιο.

1 Πιέστε το δοχείο αρώματος για να βγει αυτόματα προς τα έξω.

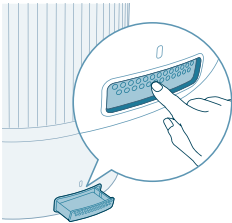

2 Ρίξτε 2-3 σταγόνες αιθέριων ελαίων στην παρεχόμενη επιφάνεια αρώματος.

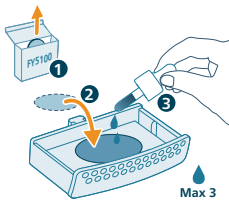

3 Πιέστε ξανά το δοχείο αρώματος στη συσκευή.

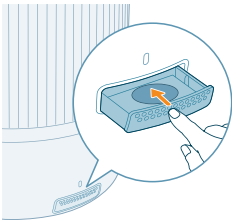

Κατανόηση ένδειξης Wi-Fi

Κατάσταση εικονιδίου Wi-Fi

Κατάσταση σύνδεσης Wi-Fi

Αναβοσβήνει με πορτοκαλί χρώμα	Γίνεται σύνδεση στο smartphone
Σταθερά αναμμένη με πορτοκαλί χρώμα	Έχει γίνει σύνδεση στο smartphone
Αναβοσβήνει με λευκό χρώμα	Γίνεται σύνδεση με τον διακομιστή
Σταθερά αναμμένη με λευκό χρώμα	Έχει γίνει σύνδεση με τον διακομιστή
Σβηστή	Η λειτουργία Wi-Fi είναι απενεργοποιημένη ή οι φωτεινές ενδείξεις της συσκευής είναι σβηστές

Σύνδεση Wi-Fi

Ρύθμιση της σύνδεσης Wi-Fi για πρώτη φορά



- 1 Κατεβάστε και εγκαταστήστε την εφαρμογή "Air+" της Philips από το App Store ή το Google Play.



- 2 Συνδέστε το φις του υγραντήρα στην πρίζα και πατήστε το κουμπί λειτουργίας για να ενεργοποιήσετε τον υγραντήρα.
 - Η ένδειξη Wi-Fi  αναβοσβήνει με πορτοκαλί χρώμα για πρώτη φορά.

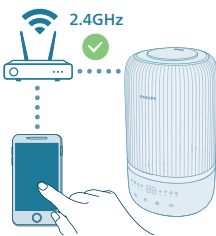

- 3 Βεβαιωθείτε ότι το smartphone ή το tablet έχει συνδεθεί επιτυχώς στο δίκτυο Wi-Fi.

Σημείωση:

Ενεργοποιήστε τη λειτουργία Bluetooth στο smartphone σας για να εξασφαλίσετε την ομαλή σύζευξη.

Βεβαιωθείτε ότι το smartphone σας είναι συνδεδεμένο σε δίκτυο Wi-Fi 2,4 GHz (οικιακό δίκτυο) αντί για δίκτυο Wi-Fi 5 GHz ή δημόσιο Wi-Fi. Για επιτυχή σύζευξη, συνιστούμε να απενεργοποιήσετε τα δεδομένα κινητής τηλεφωνίας πριν ξεκινήσετε τη διαδικασία σύζευξης.



- 4 Ανοίξτε την εφαρμογή Philips "Air+" και κάντε κλικ στην επιλογή "**Add a device**" (Προσθήκη συσκευής) ή πατήστε το κουμπί "+" στην οθόνη. Ακολουθήστε τις οδηγίες που εμφανίζονται στην οθόνη για να συνδέσετε τη συσκευή καθαρισμού αέρα στο δίκτυό σας.
- Μετά από επιτυχή σύνδεση, η ένδειξη Wi-Fi παραμένει σταθερά αναμμένη με λευκό χρώμα.

Σημείωση:

Αυτή η οδηγία ισχύει μόνο για την πρώτη ρύθμιση του υγραντήρα. Αν το δίκτυο έχει αλλάξει ή πρέπει να επαναληφθεί η ρύθμιση.



Αν θέλετε να συνδέσετε περισσότερους από έναν υγραντήρες στο smartphone ή το tablet σας, μπορείτε να προσθέσετε τον υγραντήρα στην εφαρμογή σε επιπλέον smartphone χωρίς να κάνετε επαναφορά της σύνδεσης Wi-Fi στη συσκευή.

Βεβαιωθείτε ότι η απόσταση μεταξύ του smartphone ή του tablet σας και του υγραντήρα είναι μικρότερη από 10 μ. χωρίς εμπόδια.

Κάντε επαναφορά της σύνδεσης Wi-Fi

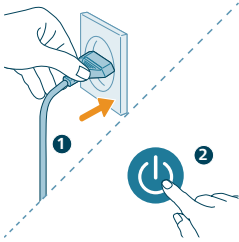
- 1 Συνδέστε το φις του υγραντήρα στην πρίζα και πατήστε  για να ενεργοποιήσετε τον υγραντήρα αέρα.



- 2 Πατήστε παρατεταμένα το κουμπί  ταυτόχρονα για 3 δευτερόλεπτα, μέχρι να ακούσετε ένα ηχητικό σήμα.
 - Ο υγραντήρα μεταβαίνει στη λειτουργία σύζευξης.
 - Η ενδεικτική λυχνία Wi-Fi  αναβοσβήνει με πορτοκαλί χρώμα.
- 3 Ακολουθήστε τα βήματα 3-4 στην ενότητα "Ρύθμιση της σύνδεσης Wi-Fi για πρώτη φορά".

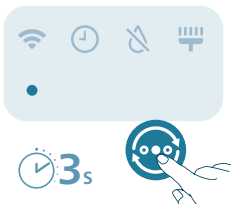

Χρήση του υγραντήρα

Κατανόηση της λυχνίας υγρασίας

Η σχετική υγρασία αντιπροσωπεύει την ποσότητα των υδρατμών στην ατμόσφαιρα. Η ένδειξη ύγρανσης έχει τέσσερα επίπεδα κατάστασης:

Η λυχνία ύγρανσης έχει τρία χρώματα:

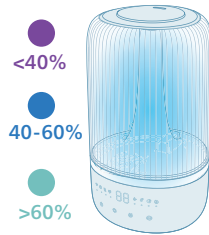

Χρώμα λυχνίας υγρανσης	Τρέχουσα υγρασία	Τι σημαίνει;
Μοβ	<40%	Στεγνό
Μπλε	40-60%	Άνετη υγρασία
Πράσινο	>60%	Υπερβολική υγρασία

Σημείωση: Η προεπιλεγμένη επιθυμητή υγρασία είναι 50% RH. Μπορείτε να ορίσετε την επιθυμητή υγρασία πατώντας το κουμπί ρύθμισης υγρασίας.

Στάθμη νερού

Όταν δεν υπάρχει αρκετό νερό στο δοχείο νερού, ο δείκτης αναπλήρωσης νερού είναι ενεργοποιημένος και ο υγραντήρας σταματάει να λειτουργεί. Ο υγραντήρας θα συνεχίσει να λειτουργεί όταν αναπληρώσετε νερό στο δοχείο νερού.

Γέμισμα νερού

Σημείωση:

Αδειάζετε το δοχείο νερού και γεμίζετε ξανά κάθε τρίτη μέρα.

Κατά το γέμισμα νερού, μην υπερβαίνετε τη μέγιστη στάθμη νερού.

Μην ανακινείτε το δοχείο νερού όταν το μετακινείτε, γιατί μπορεί να προκληθεί διαρροή νερού.

Ακολουθήστε τα βήματα στην ενότητα "πρώτη χρήση" για την αναπλήρωση νερού.

Ενεργοποίηση και απενεργοποίηση

Σημείωση:

Για βέλτιστη απόδοση υγρανσης, κλείστε τις πόρτες και τα παράθυρα.

Μην πλησιάζετε τις κουρτίνες στο άνοιγμα εισόδου αέρα ή στο άνοιγμα εξόδου αέρα.

Ο υγραντήρας χρησιμοποιείται για εύρος θερμοκρασίας περιβάλλοντος : 5-40 °C.

1 Συνδέστε το βύσμα του υγραντήρα στην πρίζα.

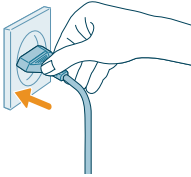

2 Πατήστε το κουμπί λειτουργίας για να ενεργοποιήσετε τον υγραντήρα.

- Ο υγραντήρας εκπέμπει ένα ηχητικό σήμα.
- Η λυχνία υγρασίας επιλέγει το κατάλληλο χρώμα για να συμφωνεί με το επίπεδο υγρασίας στον περιβάλλοντα χώρο.
- Ο υγραντήρας μεταβαίνει στη Μέση λειτουργία και εμφανίζεται το τρέχον επίπεδο υγρασίας στην οθόνη.

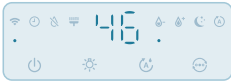

3 Πατήστε ξανά το κουμπί λειτουργίας για να απενεργοποιήσετε τον υγραντήρα.

Σημείωση: Αν ο υγραντήρας παραμείνει συνδεδεμένος στην πρίζα μετά την απενεργοποίηση, θα λειτουργήσει στις προηγούμενες ρυθμίσεις την επόμενη φορά που θα τον ενεργοποιήσετε.



Ρύθμιση κατεύθυνσης αχλής

Περιστρέψτε το ακροφύσιο στην προτιμώμενη κατεύθυνση αχλής.

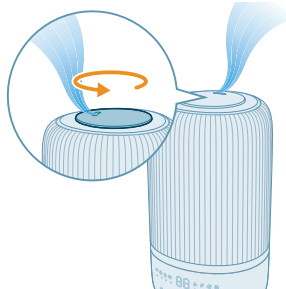

Αλλαγή της ρύθμισης λειτουργίας

Μπορείτε να επιλέξετε την **Αυτόματη λειτουργία**, τη **Λειτουργία ύπνου**, τη **Λειτουργία μεσαίας ισχύος** ή τη **Λειτουργία υψηλής ισχύος** πατώντας το κουμπί εναλλαγής λειτουργιών.

Αυτόματη λειτουργία (A): Ο υγραντήρας προσαρμόζει αυτόματα το επίπεδο αχλής ανάλογα με την υγρασία του αέρα του περιβάλλοντος.



Λειτουργία ύπνου (C): Ο υγραντήρας λειτουργεί αθόρυβα σε χαμηλό επίπεδο αχλής. Μετά από 3 δευτερόλεπτα, τα φώτα της σθόνης σβήνουν.



Λειτουργία μεσαίας ισχύος (D): Ο υγραντήρας λειτουργεί στο μεσαίο επίπεδο αχλής.

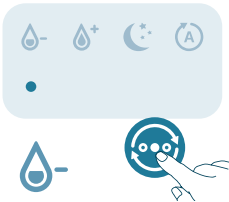

Λειτουργία υψηλής ισχύος (E): Ο υγραντήρας λειτουργεί στο υψηλότερο επίπεδο αχλής.

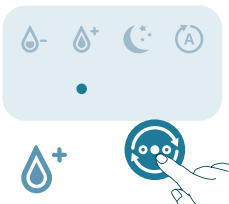

Ρύθμιση επιπέδου υγρασίας

Σημείωση:

Το προεπιλεγμένο επίπεδο υγρασίας είναι 50% RH.

Το επίπεδο υγρασίας μπορεί να ρυθμιστεί μόνο στην αυτόματη λειτουργία.

Ο υγραντήρας θα μεταβεί αυτόματα στην Αυτόματη λειτουργία όταν ρυθμίσετε το επιθυμητό επίπεδο υγρασίας σε άλλες λειτουργίες.

Μπορείτε να ρυθμίσετε το επίπεδο υγρασίας πατώντας το κουμπί ρύθμισης υγρασίας, για να επιλέξετε μεταξύ 40%, 50%, 60% ή 70%.

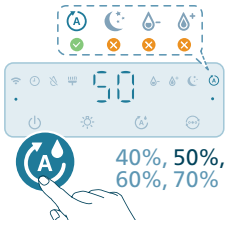

Χρήση της λειτουργίας φωτός

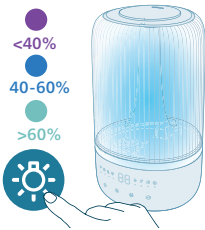

Μπορείτε να πατήσετε το κουμπί για να ενεργοποιήσετε τη λυχνία υγρασίας, τον φωτισμό περιβάλλοντος ή να απενεργοποιήσετε όλες τις λυχνίες και τον πίνακα ελέγχου.

- Ο υγραντήρας θα ενεργοποιήσει τη λυχνία υγρασίας από προεπιλογή.

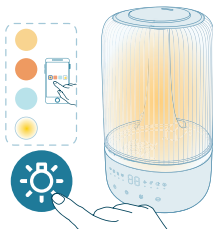

- Μπορείτε να πατήσετε το κουμπί λειτουργίας φωτισμού, για να μεταβείτε στη λειτουργία φωτισμού περιβάλλοντος. Προσαρμόστε τη φωτεινότητα και το χρώμα στην εφαρμογή Air+.

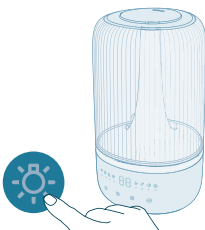

Μπορείτε να πατήσετε το κουμπί λειτουργίας φωτισμού για να απενεργοποιήσετε όλες τις λυχνίες και τον πίνακα ελέγχου. Πατήστε οποιοδήποτε κουμπί για να επαναφέρετε πρώτα τον πίνακα και κατόπιν πατήστε ξανά το κουμπί φωτισμού για να ρυθμίσετε τη λειτουργία φωτισμού που θέλετε σε 3 δευτερόλεπτα.

Καθαρισμός και συντήρηση

Σημείωση:

Πρέπει να αποσυνδέετε πάντα τη συσκευή από την πρίζα προτού την καθαρίσετε.

Μην βυθίζετε ποτέ τη συσκευή σε νερό ή οποιοδήποτε άλλο υγρό.

Αποφεύγετε να ρίχνετε νερό μέσα από τις εισόδους και τις εξόδους αέρα.

Μην χρησιμοποιείτε ποτέ διαβρωτικά, δραστικά ή εύφλεκτα καθαριστικά, όπως λευκαντικό ή οινόπνευμα, για να καθαρίσετε οποιοδήποτε εξάρτημα της συσκευής.

Καθαρισμός του υγραντήρα

Καθαρίστε τον υγραντήρα όταν η ειδοποίηση καθαρισμού είναι ενεργοποιημένη ή κάθε τρεις ημέρες.

Φροντίστε να καθαρίζετε τακτικά το εσωτερικό και το εξωτερικό μέρος του υγραντήρα, ώστε να εμποδίζεται η συγκέντρωση σκόνης.

- 1 Απομακρύνετε τη σκόνη από το σώμα του υγραντήρα με ένα στεγνό, μαλακό πανί.
- 2 Απενεργοποιήστε τη συσκευή και αποσυνδέστε την από την πρίζα.

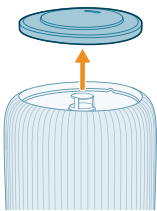
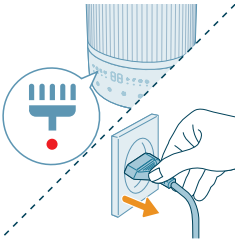

- 3 Αφαιρέστε το επάνω κάλυμμα από το δοχείο νερού.

620 Ελληνικά

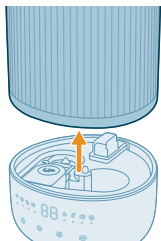

4 Αφαιρέστε το δοχείο νερού από τη βάση.

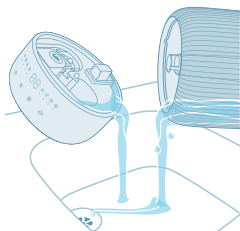

5 Αδειάστε το νερό από το δοχείο και τη βάση.

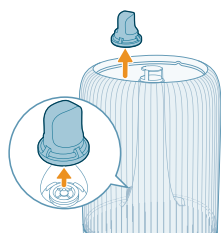

6 Αφαιρέστε το φίλτρο νερού από το δοχείο νερού.

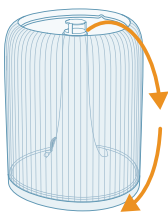

7 Αναποδογυρίστε το δοχείο νερού.

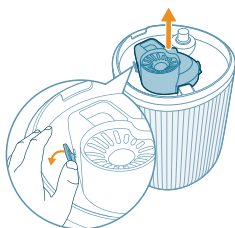

8 Αφαιρέστε τον σιγαστήρα από το κάτω μέρος του δοχείου νερού.

9 Αφαιρέστε το φλοτέρ από τον θάλαμο βάσης.

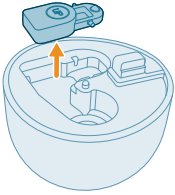

10 Ξεπλύνετε το δοχείο νερού, το επάνω κάλυμμα, το φλοτέρ, τον σιγαστήρα και το φίλτρο νερού με νερό.

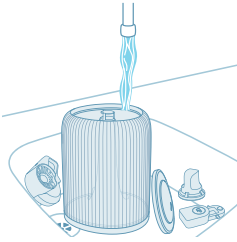

11 Καθαρίστε και στεγνώστε τη βάση.

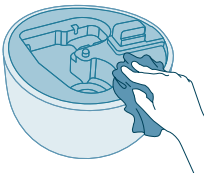

12 Τοποθετήστε ξανά το φλοτέρ στον θάλαμο βάσης.

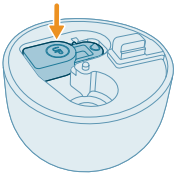

13 Τοποθετήστε ξανά το φίλτρο νερού στο δοχείο νερού.

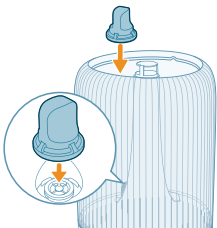

14 Τοποθετήστε ξανά τον σιγαστήρα στο κάτω μέρος της βάσης.

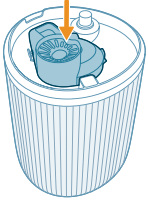

15 Τοποθετήστε ξανά το επάνω κάλυμμα.

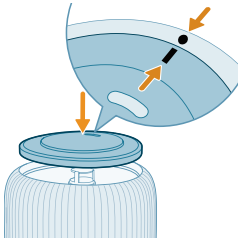

16 Ρυθμίστε ξανά το δοχείο νερού στη βάση.

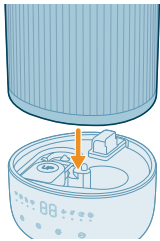

17 Συνδέστε το καλώδιο τροφοδοσίας στην πρίζα.

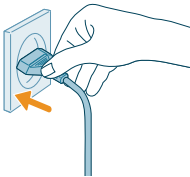

18 Πατήστε παρατεταμένα το κουμπί φωτός για 3 δευτερόλεπτα, για να επαναρυθμίσετε τον χρόνο καθαρισμού.

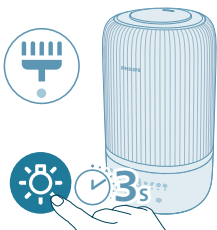

Καθαρισμός της επιφάνειας και του δοχείου αρώματος

Για αποτελεσματική αρωματοθεραπεία, η επιφάνεια αρώματος θα πρέπει πάντα να καθαρίζεται πριν χρησιμοποιήσετε έναν νέο συνδυασμό αιθέριων ελαίων. Μην αναμειγνύετε συνδυασμούς αιθέριων ελαίων.

1 Αφαιρέστε το δοχείο αρώματος πιέζοντάς το προς τα μέσα και τραβώντας το προς τα έξω.

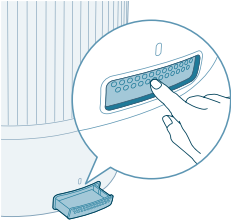

2 Αφαιρέστε την επιφάνεια αρώματος και ξεπλύνετε την επιφάνεια και το δοχείο με ζεστό νερό βρύσης.

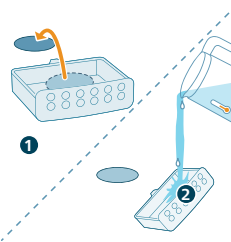

3 Στεγνώστε με ένα καθαρό πανί και τοποθετήστε ξανά την επιφάνεια μέσα στο δοχείο αρώματος.

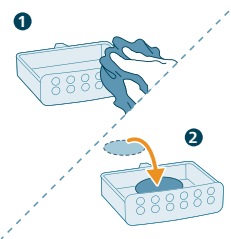

4 Τοποθετήστε ξανά το δοχείο αρώματος μέσα στον υγραντήρα αέρα

Σημείωση: Μην προσθέτετε υγρά καθαριστικά ή απορρυπαντικά στην επιφάνεια ή το δοχείο αρώματος.

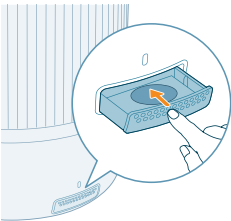

Αντικατάσταση της επιφάνειας αρώματος

Αν η επιφάνεια αρώματος παραμορφωθεί ή υποστεί ζημιά μετά από επανειλημμένες πλύσεις, μπορεί να πρέπει να αντικατασταθεί. Για να διατηρήσετε την απόδοση του υγραντήρα αέρα, χρησιμοποιείτε μόνο γνήσιες επιφάνειες αρώματος της Philips.

Αποθήκευση

- 1 Απενεργοποιήστε τον υγραντήρα και αποσυνδέστε τον από την πρίζα.
- 2 Καθαρίστε τον υγραντήρα (ανατρέξτε στο Κεφάλαιο "**Καθαρισμός και συντήρηση**").
- 3 Αφήστε όλα τα εξαρτήματα να στεγνώσουν καλά στον αέρα προτού τα αποθηκεύσετε.
- 4 Αποθηκεύστε τον υγραντήρα σε δροσερό, στεγνό μέρος.

Αντιμετώπιση προβλημάτων

Σε αυτό το κεφάλαιο συνοψίζονται τα πιο συνήθη προβλήματα που μπορεί να αντιμετωπίσετε με τη συσκευή. Αν δεν μπορέσετε να λύσετε το πρόβλημα με τις παρακάτω πληροφορίες, επικοινωνήστε με το Κέντρο εξυπηρέτησης καταναλωτών στη χώρα σας.

Πρόβλημα	Πιθανή λύση
Ο υγραντήρας δεν λειτουργεί.	Βεβαιωθείτε ότι ο υγραντήρας είναι συνδεδεμένος στο ρεύμα.
	Βεβαιωθείτε ότι το δοχείο νερού είναι γεμάτο με νερό και ότι έχει τοποθετηθεί σωστά στη βάση.
Λίγη ή καθόλου αχλή εξέρχεται από την έξοδο αχλής.	Συνδέστε το βύσμα του υγραντήρα στην πρίζα και ενεργοποιήστε τον υγραντήρα.
	Μπορεί να έχει επιτευχθεί το επιθυμητό ποσοστό υγρασίας.
	Βεβαιωθείτε ότι το δοχείο νερού είναι γεμάτο με νερό και τοποθετημένο σωστά.
	Μπορεί να υπάρχει πολύ νερό στη βάση (πάνω από την υπενθύμιση MAX στη βάση). Αδειάστε τον θάλαμο βάσης. Γεμίστε ξανά το δοχείο νερού (όχι τον θάλαμο βάσης) και τοποθετήστε το δοχείο νερού σωστά στη βάση.
	Βεβαιωθείτε ότι το κάτω μέρος της βάσης δεν είναι μπλοκαρισμένο. Ο υγραντήρας δεν πρέπει να τοποθετείται σε χαλί ή άλλες επιφάνειες που μπορεί να μπλοκάρουν τη βάση.
	Βεβαιωθείτε ότι το ακροφύσιο δεν είναι φραγμένο.
	Βεβαιωθείτε ότι ο σωλήνας αχλής δεν είναι μπλοκαρισμένος ή φραγμένος.
	Βεβαιωθείτε ότι ο υγραντήρας βρίσκεται σε επίπεδη επιφάνεια.
	Η θερμοκρασία του νερού μπορεί να είναι πολύ χαμηλή. Γυρίστε το επίπεδο αχλής στην υψηλότερη ρύθμιση και αφήστε τον υγραντήρα να λειτουργήσει για λίγο και, στη συνέχεια, προσαρμόστε την στην επιθυμητή ρύθμιση.
Δεν βλέπω το επίπεδο υγρασίας να αλλάζει.	Ενδέχεται ο χώρος να αερίζεται υπερβολικά. Κλείστε τις πόρτες και τα παράθυρα.

Ο χώρος είναι πολύ μεγάλος σε μέγεθος. Αυτός ο υγραντήρας είναι κατάλληλος για δωμάτιο μεγέθους $\leq 34 \text{ m}^2$.

Γυρίστε το επίπεδο αχλής σε υψηλότερη ρύθμιση.

Όταν χρησιμοποιείται σε ξηρό περιβάλλον, η υγρασία θα απορροφηθεί από τα γύρω αντικείμενα, όπως είναι οι τοίχοι και τα έπιπλα, κάτι που μπορεί να παρατείνει τον χρόνο ύγρανσης.

Καθαρισμός του υγραντήρα (ανατρέξτε στο Κεφάλαιο "Καθαρισμός και συντήρηση").

Ο υγραντήρας σταματά ακόμα και όταν αισθάνομαι ότι ο αέρας είναι αρκετά ξηρός.

Το δοχείο νερού είναι άδειο. Γεμίστε το ξανά με νερό.

Το επίπεδο υγρασίας γύρω από το προϊόν έχει επιτευχθεί στην επιθυμητή ρύθμιση στην αυτόματη λειτουργία. Θα γίνει αυτόματα επανεκκίνηση όταν το επίπεδο υγρασίας είναι χαμηλότερο από την επιθυμητή ρύθμιση.

Η συσκευή μας θα σταματήσει να λειτουργεί όταν το επίπεδο υγρασίας γύρω από το προϊόν είναι υψηλότερο από 70%, καθώς αυτό μπορεί να οδηγήσει σε ανάπτυξη μούχλας από διάφορους μύκητες.

Υπάρχει λευκή σκόνη γύρω από τον υγραντήρα.

Τα λευκά υπολείμματα ονομάζονται άλατα και αποτελούνται από τα μεταλλικά στοιχεία του νερού.

Χρησιμοποιείτε φιλτραρισμένο ή αποσταγμένο νερό ή νερό με χαμηλή περιεκτικότητα σε μεταλλικά στοιχεία για να αποφύγετε τη συσσώρευση αλάτων και τη διάχυση των μεταλλικών στοιχείων στον αέρα.

Συστήνουμε τη χρήση του ανταλλακτικού φίλτρου κατά των αλάτων για προστασία του υγραντήρα από τα άλατα και αποτροπή λευκών κατάλοιπων σε κοντινές επιφάνειες. Πρέπει να το αντικαταστήσετε όταν είναι απαραίτητο.

Υπάρχει πολλή υγρασία γύρω από τον υγραντήρα.

Η υγρασία μπορεί να είναι πολύ υψηλή. Γυρίστε το επίπεδο αχλής σε χαμηλότερη ρύθμιση.

Ο υγραντήρας αναδίδει μια δυσάρεστη οσμή.

Τις πρώτες φορές που θα χρησιμοποιήσετε τον υγραντήρα αέρα, μπορεί να αναδίδει μια οσμή πλαστικού. Αυτό είναι φυσιολογικό και θα εξαφανιστεί πλήρως μέσα σε μερικές ημέρες.

Καθαρίστε τον υγραντήρα (ανατρέξτε στο Κεφάλαιο "Καθαρισμός και συντήρηση").

Η λειτουργία "Το άρωμά μου" δεν λειτουργεί καλά (πολύ αδύναμη ή δυνατή οσμή).

Χρησιμοποιήστε 2-3 σταγόνες από το σωστό αιθέριο έλαιο.

Το διαφορετικό αιθέριο έλαιο μπορεί να έχει διαφορετική αντιληπτή ένταση.

Χρειάζεται λίγη ώρα για να εξατμιστεί η οσμή σε ολόκληρο το δωμάτιο.

Παρατηρείται διαρροή από το δοχείο νερού.

Βεβαιωθείτε ότι ο υγραντήρας δεν έχει γεμίσει υπερβολικά με νερό.

Βεβαιωθείτε ότι ο υγραντήρας έχει συναρμολογηθεί/συνδεθεί σωστά έπειτα από κάθε καθάρισμα ή αφού αφαιρέσετε το δοχείο νερού για αναπλήρωση.

Βεβαιωθείτε ότι το δοχείο νερού έχει τοποθετηθεί σωστά. Αν το πρόβλημα παραμένει, επικοινωνήστε με το Κέντρο Εξυπηρέτησης Καταναλωτών στη χώρα σας.

Αν ο υγραντήρας δεν χρησιμοποιείται για μεγάλο χρονικό διάστημα, πώς μπορώ να τον αποθηκεύσω και να τον επαναχρησιμοποιήσω;

Όταν ο υγραντήρας δεν χρησιμοποιείται για μεγάλο χρονικό διάστημα, ενδέχεται να αναπτυχθούν βακτήρια και μούχλα. Ακολουθήστε τα παρακάτω βήματα για αποθήκευση και επαναχρησιμοποίηση.

Καθαρίστε καλά το δοχείο νερού και τη βάση πριν από την αποθήκευση.

Η μούχλα αναπτύσσεται μέσα στον υγραντήρα.

Καθαρίζετε τακτικά το δοχείο νερού και τη βάση.

Η ρύθμιση Wi-Fi δεν είναι επιτυχής.

Βεβαιωθείτε ότι το smartphone σας είναι συνδεδεμένο σε δίκτυο Wi-Fi 2,4 GHz (οικιακό δίκτυο) αντί για δίκτυο Wi-Fi 5 GHz ή δημόσιο Wi-Fi. Για επιτυχή σύζευξη, συνιστούμε να απενεργοποιήσετε τα δεδομένα κινητής τηλεφωνίας πριν ξεκινήσετε τη διαδικασία σύζευξης.

Βεβαιωθείτε ότι έχετε ενεργοποιήσει τα εξής δικαιώματα: "Τοποθεσία", "Αποθήκευση", "Bluetooth" και "Τοπικό δίκτυο" στο smartphone. Μετά την επιτυχή ρύθμιση του Wi-Fi, μπορείτε να αλλάξετε τις ρυθμίσεις δικαιωμάτων όπως επιθυμείτε.

Βεβαιωθείτε ότι έχετε εισαγάγει τον σωστό κωδικό πρόσβασης Wi-Fi. Ο κωδικός πρόσβασης έχει διάκριση πεζών-κεφαλαίων και όριο 63 χαρακτήρων. Τα ειδικά σύμβολα δεν είναι αποδεκτά.

Βεβαιωθείτε ότι το όνομα δικτύου του οικιακού σας Wi-Fi είναι σωστό. Στο όνομα δικτύου γίνεται διάκριση πεζών-κεφαλαίων.

Αν χρησιμοποιείτε VPN στο smartphone, απενεργοποιήστε το πριν ξεκινήσετε τη διαδικασία σύζευξης.

Αν ο δρομολογητής σας διαθέτει λίστα επιτρεπόμενων που έχει ρυθμιστεί για τον αποκλεισμό της σύζευξης, απενεργοποιήστε τη λίστα επιτρεπόμενων για να διασφαλίσετε την επιτυχή σύνδεση.

Βεβαιωθείτε ότι η συσκευή και το smartphone βρίσκονται σε απόσταση έως 10 μέτρων από τον δρομολογητή.

Βεβαιωθείτε ότι η εφαρμογή έχει ενημερωθεί με την πιο πρόσφατη έκδοση.

Για να διασφαλίσετε μια ισχυρή σύνδεση Wi-Fi, αποφύγετε να τοποθετήσετε τη συσκευή σας κοντά σε άλλες ηλεκτρονικές συσκευές, πηγές έντονου φωτός ή σταθμούς σημάτων που μπορεί να προκαλέσουν παρεμβολές. Αν αντιμετωπίζετε προβλήματα σύνδεσης, απομακρύνετε τη συσκευή από αυτές τις πηγές και προσπαθήστε να την επανασυνδέσετε στο δίκτυο Wi-Fi.

Για αναλυτικές και ενημερωμένες συμβουλές αντιμετώπισης προβλημάτων, συμβουλευτείτε την ενότητα βοήθειας στην εφαρμογή.

Εγγύηση και υποστήριξη

Η Versuni προσφέρει μια εγγύηση δύο ετών για αυτό το προϊόν μετά την αγορά του. Η εγγύηση δεν ισχύει εάν ένα ελάττωμα οφείλεται σε εσφαλμένη χρήση ή κακή συντήρηση. Η εγγύησή μας δεν επηρεάζει τα δικαιώματά σας ως καταναλωτή βάσει της νομοθεσίας. Για περισσότερες πληροφορίες ή για να επικαλεστείτε την εγγύηση, επισκεφτείτε τον ιστότοπό μας **www.philips.com/support**.

Παραγγελία ανταλλακτικών ή εξαρτημάτων

Αν πρέπει να αντικαταστήσετε ένα ανταλλακτικό ή αν θέλετε να αγοράσετε ένα επιπλέον ανταλλακτικό, μεταβείτε στον αντιπρόσωπο της Philips ή επισκεφτείτε τη διεύθυνση **www.philips.com/support**.

Αν αντιμετωπίσετε προβλήματα στην εύρεση των εξαρτημάτων, επικοινωνήστε με το Κέντρο Εξυπηρέτησης Καταναλωτών της Philips στη χώρα σας.

Важно

Преди да използвате уреда, прочетете внимателно тази брошура с важна информация и я запазете за справка в бъдеще.

За да гарантирате най-добрата производителност, препоръчваме фърмуерът на уреда ви да е надстроен до най-новата версия. Можете да направите това надстройване чрез приложението Air+.

Опасност

- Не пръскайте запалими материали, като например инсектициди или аромати, около уреда.
- Не почиствайте уреда с вода, друга течност или (запалим) почистващ препарат, за да избегнете токов удар и/или опасност от пожар.
- Водата във водния резервоар не е подходяща за пиене. Не пийте тази вода, не я давайте на животни и не я използвайте за напояване растения. Когато изпразвате водния резервоар, изливайте водата в канализацията.

Предупреждение

- Имайте предвид, че високите нива на влажност могат да стимулират развитието на биологични организми в околната среда.
- Не допускайте зоната около овлажнителя да стане влажна или мокра. Ако се появи влага, намалете изходния обем на овлажнителя. Ако изходният обем на овлажнителя не може да се намали, използвайте овлажнителя периодично. Не допускайте абсорбиращи материали, като килими, завеси или покривки за маса, да се овлажнят.
- Никога не оставяйте вода в резервоара, когато уредът не се използва.
- Изпразнете и почистете овлажнителя преди съхранение. Почистете овлажнителя преди следваща употреба.
- Преди да включите уреда в контакта, проверете дали посоченото на уреда напрежение отговаря на това на местната ел. захранваща мрежа.
- Ако захранващият кабел е повреден, трябва да бъде заменен от Philips, негов представител или лица с подобна квалификация, за да се избегнат опасни ситуации.
- Не използвайте уреда, ако щепселът, захранващият кабел или самият уред е повреден.
- Този уред може да се използва от деца на възраст над 8 години и от лица с намалени физически, сетивни възприятия, умствени възможности или без опит и познания, ако са инструктирани за безопасна употреба с уреда или са под наблюдение с цел гарантиране на безопасна употреба и ако са им разяснени евентуалните опасности. Не позволявайте на деца да си играят с уреда. Не позволявайте на деца да извършват почистване или поддръжка на уреда без надзор.
- Микроорганизмите, които могат да се срещат във водата или в средата, в която се използва или съхранява уредът, могат да се развият във водния резервоар и да се разнасят по въздуха, като създават много сериозни рискове за здравето, когато водата не се подновява и резервоарът не се почиства правилно на всеки 3 дни.

- Стандартен Wi-Fi интерфейс на базата на 802.11b/g/n/ax при 2,4 GHz с максимална изходна мощност от 64 mW EIRP.
- Bluetooth версия 5.2 (LE) при честота 2,4 GHz с PC изходна мощност по-малко от 10 mW EIRP.

Внимание

- Уредът е предназначен само за домакински цели при нормални условия на експлоатация.
- Винаги поставяйте и използвайте уреда върху суха, равна и хоризонтална повърхност.
- Не поставяйте нищо върху уреда и не сядайте или стъпвайте върху него.
- Не използвайте уреда в близост до газови уреди, печки или камини.
- Не поставяйте уреда директно под климатик, за да предотвратите кондензация от капки върху уреда.
- Не използвайте уреда, когато сте употребили стайни препарати против насекоми на димна основа или на места с остатъци от мазнина, горящи смоли или химически изпарения.
- Не използвайте уреда на мокри места или места с висока околна температура, като например в банята, тоалетната или кухнята, или в помещение с големи температурни разлики.
- Не потапяйте основата на овлажнителя, захранващия кабел или щепсела във вода.
- Изпразвайте водния резервоар и го зареждайте на всеки три дни. Преди да го напълните отново, го почистете с прясна чешмяна вода. Отстранете всички налепи, отлагания или филми, които са се образували по стените на резервоара за вода или по вътрешните повърхности, и подсушете всички повърхности.
- Винаги изключвайте уреда от контакта, когато искате да го преместите или почистите, да напълните вода или да извършите поддръжка.
- Не слагайте вещества, различни от вода, във водния резервоар. Не добавяйте етерични масла или химически вещества във водата.
- Използвайте пречистена, дестилирана вода или вода с ниско съдържание на минерали, за да предотвратите натрупването на котлен камък и разпръскването на минерали във въздуха. Не използвайте гореща вода.
- Не наливайте вода в никакви отвори, освен във водния резервоар.
- Не покривайте дюзите, докато овлажнителят е включен. Водната мъгла трябва да се насочва далеч от стените, мебелите, леглата и уредите.
- Преди да преместите овлажнителя, извадете водния резервоар от основата.
- Никога не поставяйте продукта в пералня или съдомиялна машина. В резултат на това той ще бъде унищожен.
- По време на работа с овлажнителя не изваждайте водния резервоар от основата и никога не докосвайте водопроводите или други компоненти вътре в резервоара.
- Етеричните масла не са включени в продукта. Моля, закупете и използвайте етерични масла, ако е необходимо.
- Уверете се, че продуктът е изключен от захранването, преди да добавите етерични масла в кутията за ароматизиране.



- Не използвайте вещества, различни от етерични масла, в кутията за ароматизиране.
- Прочетете и следвайте внимателно инструкциите за безопасност и употреба на етеричното масло, преди да го използвате.
- Проверете информацията за съставките на етеричното масло за алергени и не го използвайте, когато е необходимо.
- Консултирайте се и следвайте препоръките на лекар, преди да използвате етеричното масло при кърмачета, бременни жени или кърмещи жени или ако имате респираторни проблеми
- Ако почувствате неразположение, дразнене или дискомфорт по време на употребата на етеричното масло, моля, спрете да го използвате.

Електромагнитни полета (EMF)

Този уред е в съответствие с приложимите стандарти и разпоредби относно излагането на електромагнитни полета.

Рециклиране



Този символ означава, че продуктът не може да се изхвърля заедно с обикновените битови отпадъци (2012/19/ЕС).

Следвайте правилата на държавата си относно разделното събиране на електрическите и електронните уреди. Правилното изхвърляне помага за предотвратяването на потенциални негативни последици за околната среда и човешкото здраве.

Опростената ЕС декларация за съответствие

С настоящото DAP B.V. декларира, че радиооборудването тип HU1509/HU1510 е в съответствие с Директива 2014/53/ЕС. Цялостният текст на ЕС декларацията за съответствие може да се намери на следния интернет адрес: www.philips.com.

Вашият овлажнител

Общ преглед на продукта

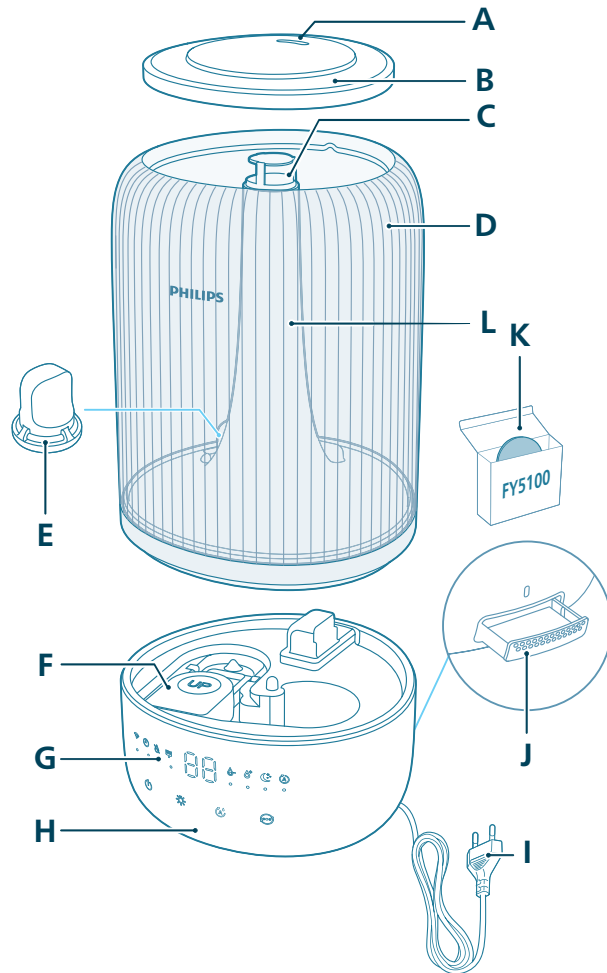

A	Дюза	G	Контролен панел
B	Капак на резервоара за вода	H	База
C	Изход за мъгла	I	Захранващ щепсел
D	Воден резервоар	J	Кутия за ароматизиране

E	Филтър за вода	K	Ароматизиращи подложки (FY5100)
F	Плаващ	L	Тръбичка за мъгла

Обзор на контролите

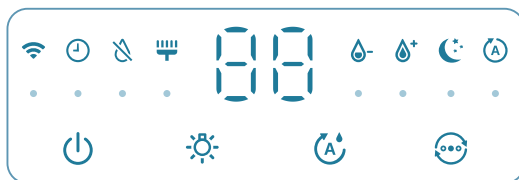

Контролни бутони:

	Бутон за вкл./изкл. на захранването		Бутон за светлинна функция
	Бутон за настройка на влажността		Режимен превключвател

Натиснете продължително бутон(ите) за 3 секунди:

	Нулиране на почистването		Нулиране на Wi-Fi
--	--------------------------	--	-------------------

Панел на дисплея:

	Автоматичен режим		Тих режим
	Wi-Fi индикатор		Режим на средна производителност
	Режим на висока производителност		Предупреждение за почистване на овлажнителя
	Индикатор за доливане на вода		Индикатор на таймер (наличен в приложението)

Запознаване

Използване за първи път

Забележка:

Свалете всички опаковъчни материали преди първото използване.

Свалете водния резервоар от основата и отстранете тиксотата.

Изплакнете всички части преди първото използване.

Изберете твърда, равна и водоустойчива повърхност за овлажнителя, като се уверите, че той е разположен на поне 30 см от стените.

Уверете се, че мъглата е насочена настрани от стени, мебели и други уреди.

- 1 Уверете се, че поплавъкът е добре поставен.

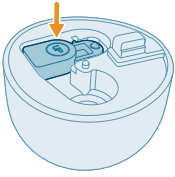

- 2 Свалете горния капак от водния резервоар.

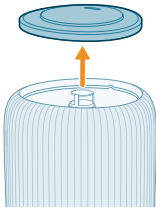

- 3 Уверете се, че водният филтър е закрепен правилно.

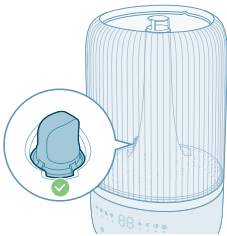

- 4 Напълнете водния резервоар с вода. Не пълнете с гореща вода.

Забележка:

Използвайте пречистена, дестилирана вода или вода с ниско съдържание на минерали, за да предотвратите натрупването на котлен камък и разпръскването на минерали във въздуха.

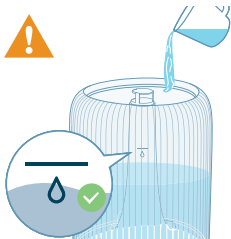

- При пълнене с вода не превишавайте индикацията за нивото на водата.



- Не изливайте вода през изхода за ултразвукова мъгла.



- Не наливайте вода директно в основата.

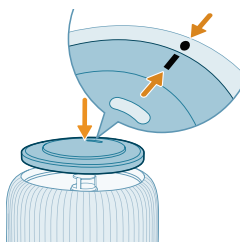

- 5 Поставете отново горния капак на водния резервоар.

Използване на функцията за ароматизиране

Забележки:

Етеричните масла не са включени в продукта. Моля, закупете и използвайте препоръчаните етерични масла, ако е необходимо.

Прочетете ръководството за употреба на етерични масла внимателно, преди да използвате функцията за ароматизиране.

Уверете се, че продуктът е изключен от захранването, преди да добавите етерични масла в кутията за ароматизиране.

Не използвайте вещества, различни от етерични масла.

Прочетете и следвайте внимателно инструкциите за безопасност и употреба на етеричното масло, преди да го използвате.

Проверете информацията за съставките на етеричното масло за алергени и не го използвайте, когато е необходимо.

Консултирайте се със и следвайте препоръките на вашия лекар, преди да използвате етерични масла при кърмачета, бременни жени или кърмещи жени или ако имате респираторни проблеми.

Ако почувствате неразположение, изпитате дразнене или дискомфорт по време на употребата на етеричните масла, моля, спрете да ги използвате.

Не използвайте функцията за ароматизиране на етеричните масла при кърмачета, бременни жени или жени в период на кърмене.

Добавяйте етерични масла само директно в ароматизиращата подложка. Не добавяйте етерични масла към други части, защото в противен случай те ще се повредят от маслото.

1 Натиснете кутията за ароматизиране, за да я извадите автоматично.

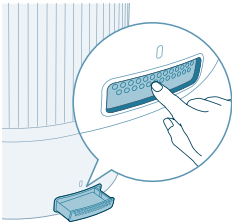

2 Капнете 2 – 3 капки етерични масла върху ароматизиращата подложка в комплекта.

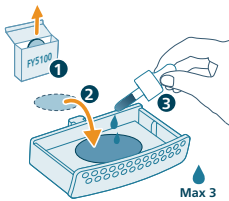

3 Натиснете кутията за ароматизиране обратно в уреда.

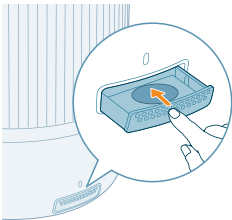

Разбиране на Wi-Fi индикатора

Състояние на Wi-Fi иконката

Състояние на Wi-Fi връзката

Мига в оранжево	Свързване към смартфона
Свети в оранжево	Свързан към смартфона
Мига в бяло	Свързване със сървъра
Свети в бяло	Осъществена е връзка със сървъра
Изключен	Wi-Fi функцията е дезактивирана или светлините на устройството са изключени

Wi-Fi връзка

Настройка на Wi-Fi връзката за първи път

1 Изтеглете и инсталирайте приложението "Air+" на Philips от App Store или Google Play.



2 Поставете щепсела на овлажнителя в гнездото за захранване и натиснете бутона за захранване, за да го включите.

- Индикаторът за Wi-Fi мига в оранжево за първи път.

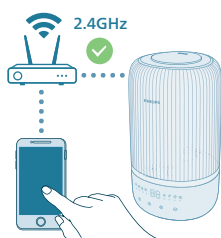

3 Уверете се, че смартфонът или таблетът ви е успешно свързан към вашата Wi-Fi мрежа.

Забележка:

Активирайте функцията Bluetooth на смартфона си, за да осигурите безпроблемно сдвояване.

Моля, уверете се, че смартфонът ви е свързан към 2,4 GHz (домашна) Wi-Fi мрежа, а не към 5 GHz Wi-Fi мрежа или публична Wi-Fi мрежа. За успешно сдвояване ви препоръчваме да изключите мобилните си данни, преди да започнете процеса на сдвояване.



- 4 Стартирайте приложението Philips "Air+" и щракнете върху "Add a device" (Добавяне на устройство) или натиснете бутона "+" на екрана. Следвайте инструкциите на екрана, за да свържете пречиствателя на въздух към вашата мрежа.
- След успешно свързване Wi-Fi индикаторът светва непрекъснато в бяло.

Забележка:

Тази инструкция е валидна само когато овлажнителят се конфигурира за първи път. Когато мрежата се промени, настройката трябва да се извърши отново.

Ако искате да свържете повече от един овлажнител към своя смартфон или таблет, можете да добавите овлажнителя в приложението на допълнителни смартфони, без да извършвате нулиране на Wi-Fi връзката на устройството.

Уверете се, че разстоянието между вашия смартфон или таблет и овлажнителя е по-малко от 10 м без никакви препятствия.

Нулиране на Wi-Fi връзка

- 1 Включете щепсела на овлажнителя в електрическия контакт и натиснете , за да го включите.

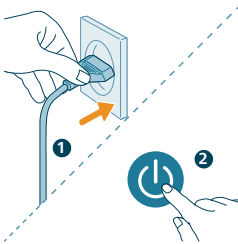

- 2 Натиснете продължително и бутона  в продължение на 3 секунди, докато чуете звуков сигнал.

- Овлажнителят преминава в режим на вдвояване.
- Wi-Fi индикаторът  мига в оранжево.

- 3 Следвайте стъпки 3 – 4 в раздела "Настройка на Wi-Fi връзката за първи път".

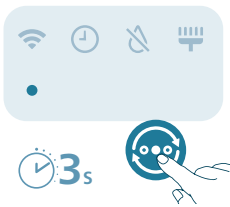

Използване на овлажнителя

Разбиране на светлинната индикация за влажност

Относителната влажност представлява количеството водни пари в атмосферата. Индикаторът за овлажняване има четири нива на състояние: Индикацията за влажност има три цвята:

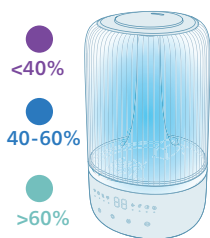

Цвят на индикацията за влажност	Текуща влажност	Какво означава това?
Лилаво	< 40%	Сухо
Син	40 – 60%	Препоръчителна влажност
Зелен	> 60%	Прекалена влажност

Забележка: По подразбиране целевата влажност е 50% ОВ, като можете да зададете желаната целева влажност, като натиснете бутона за настройка на влажността.

Ниво на водата

Когато във водния резервоар няма достатъчно вода, индикаторът за наливане на вода светва, овлажнителят спира да работи. Овлажнителят ще продължи да работи, когато налеее вода във водния резервоар.

Допълване с вода

Забележка:

Изпразвайте водния резервоар и го зареждайте на всеки три дни.

Когато пълните вода, не превишавайте максималното ниво за вода.

Не разклащайте водния резервоар, когато го премествате, тъй като може да изтече вода.

Следвайте стъпките в "Използване за първи път" за наливане на вода.

Включване и изключване

Забележка:

За оптимално овлажняване затворете вратите и прозорците.

Не допускате да има завеси близо до отвора за приток на въздух или отвора за изходящ въздух.

Овлажнителят е приложим за температурен диапазон на околната среда: 5 – 40°C.

1 Включете щепсела на овлажнителя в електрическия контакт.

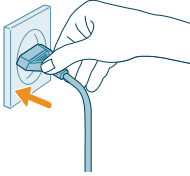

2 Натиснете бутона за захранване, за да включите овлажнителя.

- Овлажнителят издава звук.
- Светлинният индикатор за влажност избира подходящия цвят, за да съответства на нивото на влажност в помещението.
- Овлажнителят работи в режим на средна производителност, като на екрана се показва текущото ниво на влажност.



3 Натиснете бутона за захранване отново, за да изключите овлажнителя.

Забележка: Ако овлажнителят остане свързан към електрическия контакт след изключване, той ще работи съгласно предишните настройки, когато се включи отново.



Регулиране на посоката на мъглата

Завъртете дюзата в предпочитаната посока на мъглата.

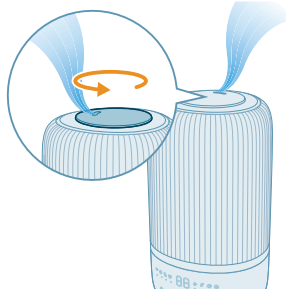

Смяна на настройката за режим

Можете да изберете **Автоматичен режим**, **Режим за сън**, **Режим със средна скорост** или **Режим с висока скорост**, като докоснете бутона за превключване на режим.

Автоматичен режим (A): Овлажнителят регулира автоматично нивото на мъглата в съответствие с влажността на околния въздух.

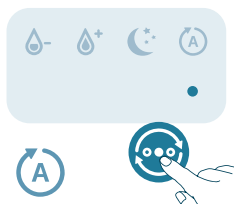

Режим за сън (C): Овлажнителят работи тихо при ниско ниво на мъгла. След 3 секунди светлините на екрана се изключват.

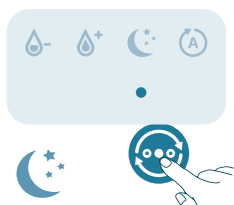

Режим на средна производителност (S): Овлажнителят работи при средно ниво на мъгла.

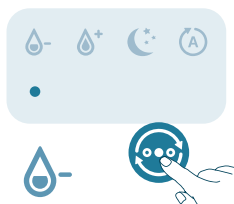

Режим на висока производителност (H): Овлажнителят работи при най-високо ниво на мъгла.

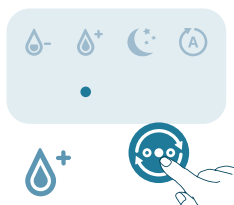

Задаване на нивото на влажността

Забележка:

Нивото на влажност по подразбиране е 50% ОВ.

Нивото на влажност може да се регулира само в автоматичен режим.

Овлажнителят автоматично ще премине в автоматичен режим, когато зададете целево ниво на влажност в други режими.

Можете да регулирате нивото на влажност, като натиснете бутона за настройка на влажността, за да изберете от 40%, 50%, 60% или 70%.

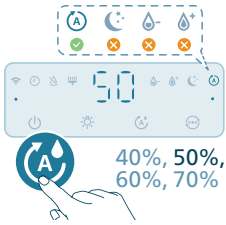

Използване на светлинна функция

Можете да натиснете бутона, за да включите светлината за влажност, околната светлина или да изключите всички светлини и контролния панел.

- Овлажнителят ще включи светлината за влажност по подразбиране.

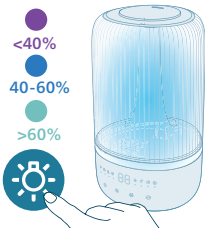

- Можете да натиснете функционалния бутон за светлината, за да превключите в режим на околна светлина. Настройте яркостта и цвета в приложението Air+.

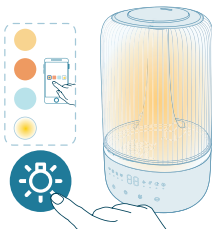

Можете да натиснете бутона за светлината, за да изключите всички светлини и контролния панел. Натиснете произволен бутон, за да активирате първо панела, и натиснете отново бутона за светлината, за да зададете желанния режим на светлина след 3 секунди.

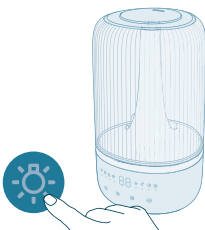

Почистване и поддръжка

Забележка:

Винаги изключвайте уреда от контакта, преди да пристъпите към почистване.

Никога не потапяйте уреда във вода или друга течност.

Избягвайте да наливате вода през вентилационните отвори и изходи.

Никога не използвайте абразивни, агресивни или запалими почистващи препарати, като например белина или алкохол, за да почистите която и да е част на уреда.

Почистване на овлажнителя

Почиствайте овлажнителя, когато предупреждението за почистване е включено или на всеки три дни.

Редовно почиствайте вътрешността и външната част на овлажнителя, за да предотвратите натрупването на прах.

- 1 Избърсвайте праха от корпуса на овлажнителя с мека и суха кърпа.
- 2 Изключете уреда и изключете щепсела от контакта.

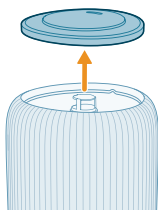
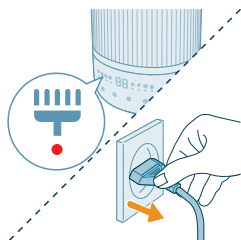

- 3 Свалете горния капак от водния резервоар.

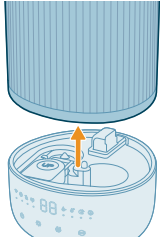

4 Свалете водния резервоар от базата.

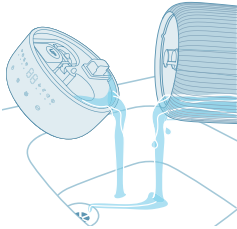

5 Излейте водата от резервоара и основата.

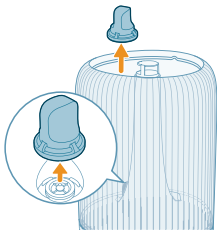

6 Извадете водния филтър от водния резервоар.

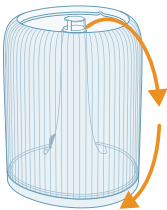

7 Обърнете водния резервоар с долната част нагоре.

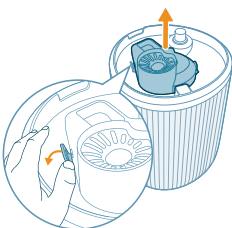

8 Извадете заглушителя от дъното на водния резервоар.

9 Свалете поплавка от камерата на основата.

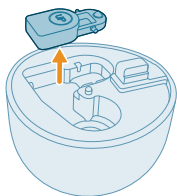

10 Изплакнете с вода водния резервоар, горния капак, поплавка, заглушителя и водния филтър.

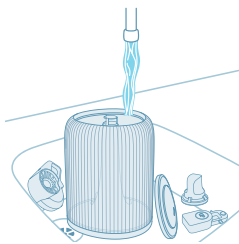

11 Избършете основата и я подсушете.

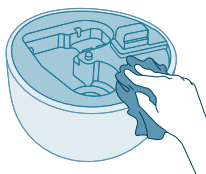

12 Поставете поплавка обратно в камерата на основата.

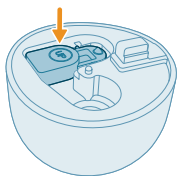

13 Поставете водния филтър обратно във водния резервоар.

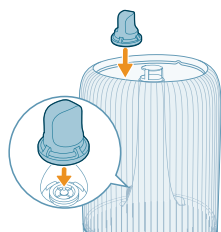

14 Поставете заглушителя обратно в долната част на основата.

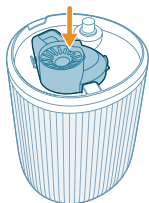

15 Поставете обратно горния капак.

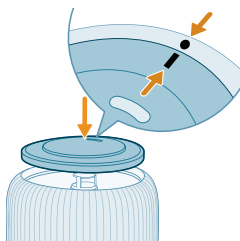

16 Монтирайте обратно водния резервоар в основата.

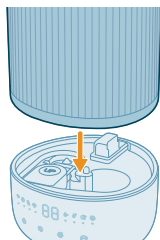

17 Включете щепсела в електрическия контакт.

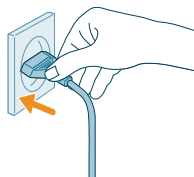

18 Докоснете и задръжте бутона за светлина за 3 секунди, за да нулирате времето за почистване.

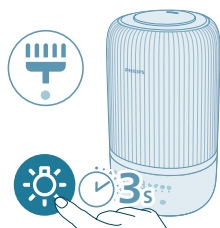

Почистване на ароматизиращата подложка и кутия

За ефективна ароматерапия ароматизиращата подложка винаги трябва да се почиства, преди да се използва ново етерично масло. Не смесвайте етерични масла.

1 Извадете ароматизиращата кутия, като я натиснете навътре и след това я издърпате.

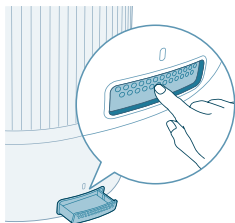

2 Отстранете ароматизиращата подложка и изплакнете подложката и кутията под топла течаща вода.

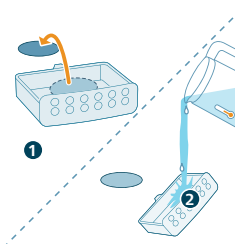

3 Подсушете с чиста кърпа и поставете подложката обратно в ароматизиращата кутия.

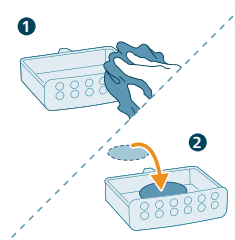

4 Поставете ароматизиращата кутия обратно в овлажнителя на въздух

Забележка: Не наливайте течни почистващи препарати или перилни препарати в ароматизиращата подложка или кутия.

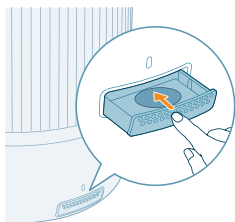

Смяна на ароматизиращата подложка

Ако ароматизиращата подложка се деформира или повреди след многократно измиване, може да се наложи да я смените. За да поддържате ефективността на вашия овлажнител за въздух, използвайте само ароматизиращи подложки на Philips.

Съхранение

- 1 Изключете овлажнителя и изключете щепсела от контакта.
- 2 Почистете овлажнителя (вижте главата "Почистване и поддръжка").
- 3 Оставете всички части да изсъхнат преди съхраняване.
- 4 Съхранявайте овлажнителя на хладно и сухо място.

Отстраняване на неизправности

В тази глава са обобщени най-често срещаните проблеми, на които можете да се натъкнете при ползване на уреда. Ако не можете да разрешите проблема с помощта на информацията по-долу, се свържете с Центъра за обслужване на потребители във вашата страна.

Проблем	Възможно решение
Овлажнителят не работи.	Уверете се, че до овлажнителя стига ток.
	Уверете се, че водният резервоар е пълен с вода и че е поставен правилно върху основата.
От изхода за мъгла излиза малко или никаква мъгла.	Включете щепсела на овлажнителя в електрическия контакт и включете овлажнителя.
	Може да е достигнал целевото ви ниво на влажност.
	Проверете дали водният резервоар е пълен с вода и дали е поставен правилно.
	Възможно е в основата да има твърде много вода (над напомнянето MAX върху основата). Изпразнете камерата на основата. Напълнете резервоара за вода (не камерата на основата) и поставете водния резервоар правилно върху основата.
	Уверете се, че дъното на основата не е блокирано. Овлажнителят не трябва да се поставя върху килим или други повърхности, които могат да блокират основата.
	Уверете се, че дюзата не е блокирана.
	Уверете се, че тръбичката за мъгла не е блокирана или запушена.
	Уверете се, че овлажнителят е поставен на равна повърхност.
	Температурата на водата може да е твърде ниска. Настройте нивото на мъглата на най-високата стойност и оставете овлажнителя да работи известно време, след което го настройте на желаната стойност.
Не виждам промяна в нивото на влажност.	В стаята може да има прекалено много вентилация. Моля, затворете вратите и прозорците.
	Размерите на стаята ви са прекалено големи. Този овлажнител е подходящ за стая с размер $\leq 34 \text{ m}^2$.

	Включете нивото на овлажняване на по-висока настройка.
	Когато се използва в суха среда, влагата ще се абсорбира от околните предмети, като стени и мебели, което може да удължи времето за овлажняване.
	Почистване на овлажнителя (вижте главата "Почистване и поддръжка").
Овлажнителят спира дори когато в помещението е много сухо.	Резервоарът за вода е празен, моля, напълнете отново с вода.
	Нивото на влажност около продукта е достигнато до целевата настройка в автоматичен режим и той ще се рестартира автоматично, след като нивото на влажност падне под целевата настройка.
	Нашето устройство ще спре да работи, когато нивото на влажност около продукта е по-високо от 70%, тъй като това може да доведе до развитие на различни гъбички и мухъл.
Около овлажнителя има малко бял прах.	Белите отлагания се наричат котлен камък и са съставени от минерали от водата.
	Използвайте пречистена, дестилирана вода или вода с ниско съдържание на минерали, за да предотвратите натрупването на котлен камък и разпръскването на минерали във въздуха.
	Препоръчваме да използвате пълнителя против накип, за да предпазите овлажнителя от накип и да предотвратите появата на бели остатъци върху близките повърхности. Когато е необходимо, трябва да го смените.
Около овлажнителя е твърде влажно.	Влажността може да е твърде висока. Настройте нивото на овлажняване на по-ниска настройка.
От овлажнителя излиза неприятен мирис.	Първите няколко пъти, в които използвате овлажнителя на въздух, може да се усети миризма на пластмаса. Това е нормално и ще изчезне напълно след няколко дни.
	Почистете овлажнителя (вижте главата "Почистване и поддръжка").
Функцията за ароматизиране не работи правилно (твърде слаба или силна).	Използвайте 2 – 3 капки етерично масло.
	Различните етерични масла могат да имат различна интензивност.
	Необходимо е известно време, за да се разнесе ароматът в цялото помещение.
Водният резервоар тече.	Проверете дали овлажнителят не е препълнен с вода.

	Проверявайте дали овлажнителят е добре сглобен/свързан след всяко почистване или сваляне на водния резервоар за доливане.
	Проверете дали водният резервоар е поставен правилно. Ако проблемът продължава, свържете се с Центъра за обслужване на потребители във вашата държава.
Как да съхранявате или използвате повторно овлажнителя, ако не е използван дълго време?	Когато овлажнителят не се използва дълго време, е възможно да се развият бактерии и мухъл. Моля, следвайте стъпките по-долу за съхранение и повторно използване.
	Почистете добре водния резервоар и основата преди съхранение.
Във вътрешността на овлажнителя се развива мухъл.	Почиствайте редовно водния резервоар и основата.
Настройката на Wi-Fi не е успешна.	Моля, уверете се, че смартфонът ви е свързан към 2,4 GHz (домашна) Wi-Fi мрежа, а не към 5 GHz Wi-Fi мрежа или публична Wi-Fi мрежа. За успешно сдвояване ви препоръчваме да изключите мобилните си данни, преди да започнете процеса на сдвояване.
	Уверете се, че сте разрешили следните разрешения: "Местоположение", "Съхранение", "Bluetooth" и "Локална мрежа" на вашия смартфон. След успешна настройка на Wi-Fi можете да промените настройките на разрешенията по желание.
	Моля, проверете дали сте въвели правилната парола за Wi-Fi. Паролата е чувствителна към малки и големи букви и има ограничение от 63 знака. Специалните символи не се приемат.
	Уверете се, че името на мрежата на вашата домашна Wi-Fi мрежа е правилно. Името на мрежата е чувствително към малки и големи букви.
	Ако използвате VPN на смартфона си, моля, изключете го, преди да започнете процеса на сдвояване.
	Ако маршрутизаторът ви има бял списък, настроен да блокира сдвояването, моля, деактивирайте белия списък, за да осигурите успешно свързване.
	Моля, уверете се, че устройството и смартфонът са на разстояние до 10 метра от маршрутизатора.
	Уверете се, че приложението е актуализирано до най-новата версия.

За да осигурите силна Wi-Fi връзка, избягвайте да поставяте устройството си в близост до други електронни устройства, източници на ярка светлина или сигнални станции, които могат да предизвикат смущения. Ако имате проблеми със свързването, отдалечете устройството от тези източници и се опитайте да го свържете отново към Wi-Fi мрежата.

Консултирайте се с помощния раздел в приложението за обширни и актуални съвети за отстраняване на неизправности.

Гаранция и поддръжка

Versuni предоставя двегодишна гаранция за този продукт от датата му на закупуване. Тази гаранция не е валиден, ако дефектът е заради неправилна употреба или лоша поддръжка. Нашата гаранция не засяга вашите законови права като потребител. За повече информация или за позоваване на гаранцията посетете нашия уебсайт [**www.philips.com/support**](http://www.philips.com/support).

Поръчка на части или принадлежности

Ако трябва да замените част или искате да закупите допълнителна част, обърнете се към търговец на Philips или посетете [**www.philips.com/support**](http://www.philips.com/support).

Ако имате проблеми с намирането на части, моля, свържете се с Центъра за обслужване на потребители на Philips във вашата страна.

Маанилүү

Шайманды колдонуудан мурун бул маанилүү маалымат документин кунт коюп окуңуз жана келечекте колдонуу үчүн сактап коюңуз.

Майнаптуулукту камсыз кылуу үчүн, шайманыңыздын микропрограммасын эң акыркы версияга жаңыртууну сунуштайбыз. Бул жаңыртууну Air+ колдонмосу аркылуу аткарууга болот.

Коркунуч

- Шаймандын тегерегине инсектициддер же атыр сыяктуу күйүп кетүүчү нерселерди сеппеңиз.
- Электр соккусунун жана/же өрт коркунучунун алдын алуу үчүн, шайманды суу, башка суюктук же (күйүп кетүүчү) каражат менен тазалабаңыз.
- Суу челегиндеги сууну ичүүгө болбойт. Ал сууну ичүүгө, малга берип же өсүмдүктөрдү сугарууга иштетпеңиз. Идишти бошотуу үчүн, сууну канализацияга төгүп таштаңыз.

Көңүл буруңуз

- Жогору деңгээлдеги нымдуулук чөйрөдө биологиялык организмдердин өсүшүнө өбөлгө түзөөрүн эчке алыңыз.
- Нымдагычтын айланасы суу же ным болуп кетишине жол бербейиз. Эгер нымдуулук пайда болсо, нымдагычтын чыгуучу абасын өчүрүңүз. Эгер нымдагычтын чыгуучу абасын өчүрүү мүмкүн болбосо, нымдагычты маал-маалы менен колдонуңуз. Килем, түл, парда же дасторкон сыяктуу суу сиңирүүчү материалдардын суу болушуна жол бербейиз.
- Шайман колдонулбай турганда резервуарга эч качан суу калтырбаңыз.
- Сактоодон мурда нымдагычты бошотуп, тазалаңыз. Кийинки жолу колдонуудан мурда нымдагычты тазалап алыңыз.
- Шайманды туташтыруудан мурда шайманда көрсөтүлгөн чыңалуу жергиликтүү тармактын чыңалуусуна дал келерин текшериниз.
- Эгерде электр кабели бузулган болсо, кооптуу абалга жол бербөө үчүн, аны Philips компаниясынын, Philips тарабынан уруксат берилген тейлөө борборунун адистерине же тиешелүү квалификациясы бар адистерге оңдотуу керек.
- Эгерде адаптер, кубаттоо кабели же шайман өзү бузук болсо, шайманды колдонбоңуз.
- Бул шайманды анын коркунучтары тууралуу түшүнгөн, аны коопсуз пайдалануу боюнча көрсөтмөлөр менен таанышкан 8 жаш жана андан жогорку курактагы балдар жана физикалык жактан, сезүү жөндөмү же акыл-эси чектелген адамдар же тажрыйбасыз адамдар өз алдынча же чоңдордун көзөмөлү астында колдоно алышат. Балдар шайман менен ойнобошу керек. Жаш балдарга чоңдордун көзөмөлүсүз шайманды тазалоого же техникалык тейлөө иштерин жүргүзүүгө тыюу салынат.
- Сууда же шайман колдонулган же сакталган чөйрөдө болушу мүмкүн болгон микроорганизмдер суу сактагычта өсүп, абада учуп кетиши мүмкүн, бул суу жаңыланбаганда жана суу челеги 3 күндө бир тазаланбаса, ден-соолукка олуттуу коркунуч туудурат.

- Стандарттык 802.11b/g/n/ax негизиндеги 2,4 ГГц жышытыгында максималдуу эквиваленттүү изотроптук нурлануучу күчү 64 миллиВатт боюнча иштеген WiFi интерфейси.
- 2,4 Гц жыштык диапазонундагы 10 миллиВатт эквиваленттүү изотроптук нурлануучу күчүнөн кем Радиожыштык чыгаруусу менен иштеген Bluetooth 5.2 (LE) версиясы.

Абайлаңыз

- Шайман үй ичинде кадимки иштөө шартында гана колдонууга арналган.
- Шайманды дайыма кургак, түз, тегиз жана горизонталдуу тегиздикке коюп, колдонуңуз.
- Шаймандын үстүнө эч нерсе койбоңуз жана анын үстүнө отуруп же чыкпаңыз.
- Газ шаймандарынын, жылытуучу шаймандардын же оттун жанында шайманды колдонбоңуз.
- Шайманга конденсат тамчылабашы үчүн, шайманды кондиционердин так алдына койбоңуз.
- Имарат ичинде курт-кумурскаларга каршы ыш түрүндөгү репелленттерди колдонгондон кийин же майлуу калдыктар, жыпар жыттуу түтөтүлгөн заттар же химиялык буулар бар жерлерде бул шайманды колдонбоңуз.
- Шайманды нымдуу чөйрөдө же айлана-чөйрөнүн температурасы жогору болгон чөйрөлөрдө, мисалы, ванна, даараткана же ашкана же температура тез өзгөрүп турган бөлмөдө колдонбоңуз.
- Нымдаткычтын негизин, электр шурунун же розеткасын сууга салбаңыз.
- Суу челегин бошотуп, ар бир үч күн сайын толтуруңуз. Толтуруунун алдында аны таза суу менен тазалаңыз. Суу челегинин капталдарында же ички беттеринде пайда болгон кебээрд, калдыктарды же пленканы алып салыңыз жана бардык беттерин кургатып сүртүңуз.
- Шайманды жылдырып, тазалап, суу толтуруп, чыпкасын алмаштырып же техникалык тейлөө жүргүзүп жатканда розеткадан сууруп коюуну унутпаңыз.
- Суу челегине суудан башка эч нерсе куйбаңыз. Сууга жыпар жыт же химиялык зат кошпоңуз.
- Кебээрдин топтолушун жана минералдардын абага чачырашын алдын алуу үчүн тазаланган, дистилденген сууну же минералдык курамы төмөн сууну колдонуңуз. Ысык сууну колдонбоңуз.
- Суу челегинен башка эч кандай ачык жерлерге суу куюуга болбойт.
- Нымдаткыч күйгүзүлүп турганда саптамаларды жаппаңыз. Бууну дубалдардан, эмеректерден, шейшептерден жана шаймандардан алыс болушу керек.
- Нымдаткычты жылдыруудан мурун суу челегин шаймандан чыгарыңыз.
- Эч качан шайманды кир жуугуч машинага же идиш жуугучка салбаңыз. Натыйжада ал талкаланып калмак.
- Нымдаткыч иштеп жатканда суу челегин түпкүрүнөн чыгарбаңыз жана суу өткөргүчтөрүнө же суу челегинин ичиндеги кандайдыр бир тетиктерге эч качан тийбеңиз.
- Эфир майлары продукттун составына кирбейт. Зарылчылык болсо, эфир майларын сатып алып, колдонуңуз.



- Эфир майларын жыпар жыттуу кутуга салуудан мурун продукт кубаттан ажыратылганын текшериңиз.
- Жыпар жыттуу кутусуна эфир майларынан башка колдонуучу заттарды кошпоңуз.
- Эфир майын колдонуудан мурун анын коопсуздук жана колдонуу нускамаларын кунт коюп окуп, аткарыңыз.
- Эфир майынын ингредиенттеринин маалыматы менен аллергияларыңызды текшериңиз жана зарыл болгон учурда аны колдонуудан баш тартыңыз.
- Эфир майын ымыркайларга, кош бойлуу аялдарга же эмчек эмизүү мезгилиндеги аялдарга колдонуудан мурун же дем алуу органдарынын көйгөйлөрү бар болсо, дарыгерге кайрылып жана сунушун аткарыңыз.
- Эфир майын колдонууда өзүңүздү жаман сезип, кыжырдануу же ыңгайсыздык сезилсе, аны колдонууну токтотуңуз.

Электромагниттик талаалар (ЭМТ)

Бул шайман электромагниттик талаа боюнча күчүндөгү стандарттарга жана эрежелерге жооп берет.

Кайра иштетүү



Бул белги бул өнүмдү кадимки тиричилик таштандылары менен бирге жок кылууга болбой тургандыгын билдирет (2012/19/EU).

Электр жана электроникалык өнүмдөрдү өзүнчө топтоо боюнча өлкөңүздүн эрежелерин сактаңыз. Туура жок кылуу айлана-чөйрөгө жана адамдын ден соолугуна терстаасир этүүнүн алдын алат.

ЕБнын жөнөкөйлөштүрүлгөн шайкештик декларациясы

DAP V.V. HU1509/HU1510 радио жабдуулары 2014/53/ЕБ Директивасына ылайык келерин жарыялайт. ЕБ шайкештик декларациясынын толук тексти төмөнкү интернет дареги боюнча жеткиликтүү: www.philips.com.

Сиздин нымдагычыңыз

Өнүмдүн кыскача сүрөттөлүшү

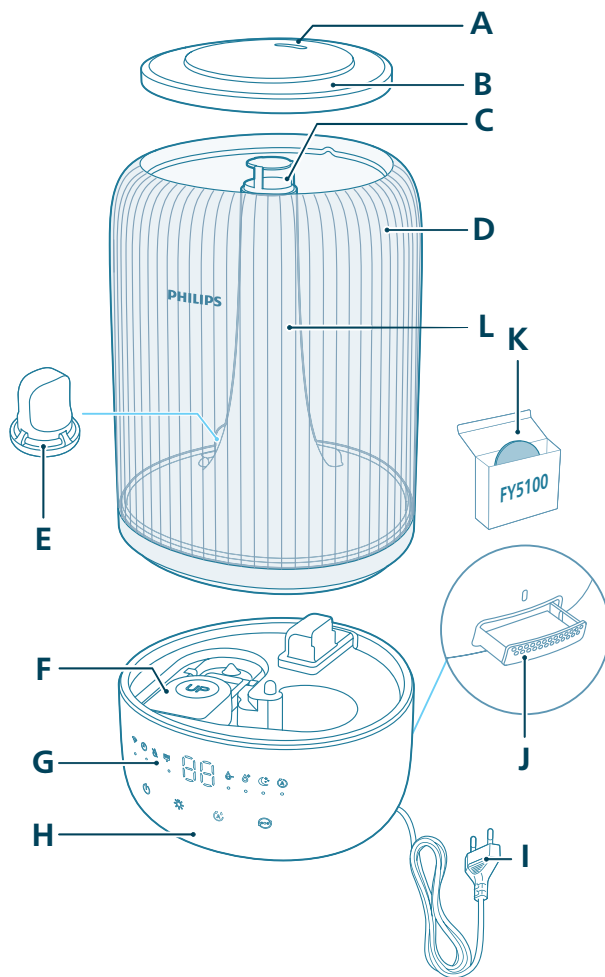

A Мурунча

B Суу челегинин капкагы

C Туман чыгаруучу учтук

D Суу челеги

G Көзөмөл панели

H Шаймандын түбү

I Электр сайгыч

J Жыпар жыт кутусу

E	Суу чыпкасы	K	Жыпар жыт жаздыкчалары (FY5100)
F	Калкып турган бөлүк	L	Туман түтүгү

Башкаруу элементтеринин кыскача сүрөттөлүшү



Башкаруу баскычтары:

	Күйгүзүү/өчүрүү баскычы		Жарык баскычы
	Нымдуулукту жөндөө баскычы		Режимди өзгөртүү

Баскыч(тарды) 3 секунд басыңыз:

	Тазалоону кайрадан орнотуу		Wi-Fi кайра орнотуу
--	----------------------------	--	---------------------

Дисплей панели:

	Авто режими		Уйку режими
	WiFi индикатору		Орточо режим
	Жогорку режим		Чыпканы тазалоо тууралуу эскертүү
	Суу толтуруу көрсөткүчү		Таймер индикатору (тиркемеде жеткиликтүү)

Баштоо

Алгачкы жолу колдонуу

Эскертүү:

Биринчи жолу колдонууга чейин бардык таңгак материалдарын алып салыңыз.

Суу челегин негизинен алып, бардык ленталарды алып салыңыз.

Биринчи жолу колдонууга чейин бардык бөлүктөрдү чайкаңыз.

Нымдагычты түз, тегиз, суу өткөрбөй турган бетке коюңуз, жана аны дубалдардан кеминде 30 см алыстыкта жайгаштырыңыз.

Туман дубалдарга, эмерекке жана башка шаймандарга карата багытталбаганын текшерипиз.

1 Калкып турган бөлүк жакшы орнотулганын текшерипиз.

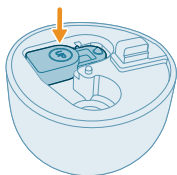

2 Суу челегинен жогорку бөлүгүн алып салыңыз.

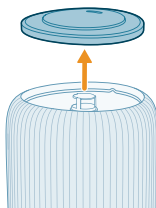

3 Суу чыпкасы жакшы орнотулганын текшерипиз.

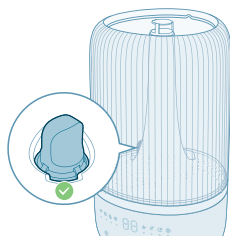

4 Суу челегин суу менен толтуруңуз. Ысык суу менен толтурбаңыз.

Эскертүү:

Кебээдин топтолушун жана минералдардын абага чачырашын алдын алуу үчүн тазаланган, дистилденген сууну же минералдык курамы төмөн сууну колдонуңуз.



- Суу куюу учурунда суу деңгээлинин белгилеринен ашырбаңыз.

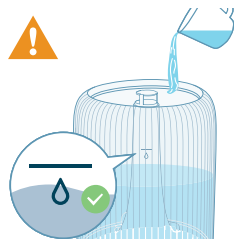



- Ультраүндүү туман чыгаруучу учтуктан суу куйбаңыз.



- Сууну түздөн-түз негизине куйбаңыз.

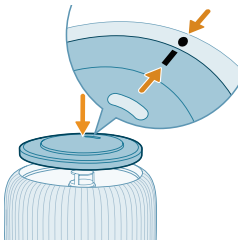

5 Жогорку капкагын суу челегине кайра орнотуңуз.

Жыпар жыт функциясын колдонуу

Эскертүүлөр:

Эфир майлары продукттун составына кирбейт. Зарылчылык болсо, жазып берилген эфир майларын сатып алып, колдонуңуз.

Жыпар жыт функциясын колдонуудан мурун эфир майлары боюнча колдонуучунун нускамасын кылдат окуп чыгыңыз.

Эфир майларын жыпар жыттуу кутуга салуудан мурун продукт кубаттан ажыратылганын текшериниз.

Эфир майларынан башка заттарды колдонбоңуз.

Эфир майын колдонуудан мурун анын коопсуздук жана колдонуу нускамаларын кунт коюп окуп, аткарыңыз.

Эфир майынын курамында сизди аллергияга дуушар кылуучу заттар жок экендигин текшериңиз жана зарыл болгон учурда аны колдонуудан баш тартыңыз.

Эфир майын ымыркайларга, кош бойлуу аялдарга же эмчек эмизүү мезгилиндеги аялдарга колдонуудан мурун же дем алуу органдарынын көйгөйлөрү бар болсо, дарыгерге кайрылып жана сунушун аткарыңыз.

Эгерде эфир майларын колдонуу учурунда сиз өзүңүздү жаман сезип, кыжырданып же ыңгайсыздыкты сезсеңиз, анда колдонууну токтотуңуз.

Эфир майларынын жыпар жыт функциясын ымыркайлар, кош бойлуу аялдар же эмчек эмизүү мезгилиндеги аялдар үчүн колдонбоңуз.

Эфир майларын түздөн-түз жыпар жыт жаздыкчаларына кошуңуз. Эфир майларын башка бөлүктөргө кошпоңуз, антпесе тетиктер майдан бузулат.

1 Автоматтык түрдө чыгаруу үчүн жыпар жыттуу кутучаны түртүңуз.

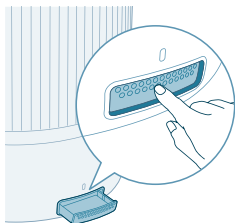

2 Берилген жыпар жыт жаздыкчасына 2-3 тамчы эфир майын тамызыңыз.

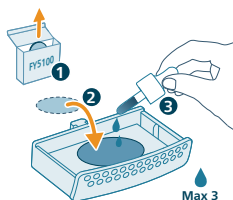

3 Жыпар жыт кутусун кайра шайманга түртүңуз.

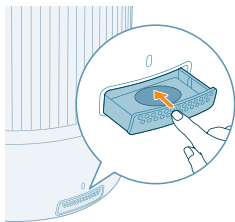

Wi-Fi көрсөткүчүн түшүнүү

Wi-Fi белгиси статусу

Wi-Fi байланыш статусу

Кызгылт сары болуп күйүп өчөт	Смартфонго туташтыруу
Кызгылт сары болуп күйүп турат	Смартфонго туташтырылган
Ак болуп күйүп өчөт	Серверге туташып жатат
Ак болуп күйүп турат	Серверге туташты
Өчүк	Wi-Fi функциясы өчүрүлгөн же түзмөктүн жарыктары өчүрүлгөн

Wi-Fi байланыш

Wi-Fi байланышын биринчи жолу орнотуу



- 1 Philips'тин "Air+" тиркемесин App Store же Google Play аркылуу жүктөп алып, орнотуңуз.



- 2 Нымдагычты күйгүзүү үчүн ачакейди розеткага сайып, кубат баскычын басыңыз.

- Wi-Fi көрсөткүч алгач кызгылт сары болуп күйөт.

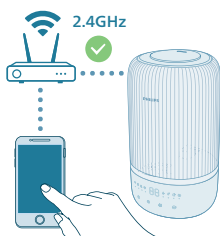

- 3 Смартфонуңуз же планшетиңиз Wi-Fi тармагына ийгиликтүү кошулганына ынаныңыз.

Эскертүү:

Жупташтыруу ийгиликтүү аткарылуусу үчүн смартфонуңуздагы Bluetooth функциясын иштетиңиз.

Сураныч, смартфонуңуз 5 ГГц Wi-Fi тармагынын же коомдук Wi-Fi тармагынын ордуна 2,4 ГГц (үй) Wi-Fi тармагына туташтырылгандыгын текшерип. Ийгиликтүү жупташтыруу үчүн, жупташтыруу процессин баштоодон мурун мобилдик интернетти өчүрүүнү сунуштайбыз.



- 4 Philips'тин "Air+" колдонмосун ачып, "Түзмөк кошуу" тандоосун басыңыз же экрандын үстүндөгү "+" баскычын басыңыз. Аба тазалагычты өз тармагыңызга кошуу үчүн экрандагы көрсөтмөлөрдү аткарыңыз.
- Ийгиликтүү туташуудан кийин, Wi-Fi көрсөткүчү ак түстө жанып, туруктуу бойдон турат.

Эскертүү:

Бул нускама шайман биринчи жолу орнотулуп жатканда гана жарактуу. Эгерде тармак өзгөрсө же кайрадан орнотуу керек болсо, кайрадан аткарыңыз.

Смартфонго же планшетке бирден ашык нымдагычты туташтырууну кааласаңыз, шаймандагы Wi-Fi туташуусун баштапкы абалга келтирбестен, нымдагычты кошумча смартфондордогу тиркемеге кошсоңуз болот.

Смартфонуңуз же планшетиңиз менен нымдаткычтын ортосундагы аралык эч кандай тоскоолдуксуз 10 мден аз экенин текшериптир.

Wi-Fi байланышын кайра орнотуу

- 1 Аба нымдагычты күйгүзүү үчүн нымдагычтын ачакейин розеткага сайып, ⏻ басыңыз.

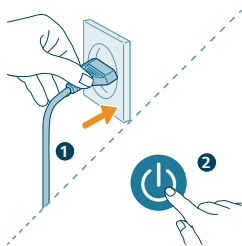

- 2 ⏻ баскычын сигнал угулганга чейин бир эле учурда 3 секунд басып туруңуз.
- Нымдагыч туташуу режимине өтөт.
- Wi-Fi белгиси 📶 кызгылт сары болуп күйөт.
- 3 "Wi-Fi байланышын биринчи жолу орнотуу" бөлүмүндөгү 3-4 кадамдарды аткарыңыз.

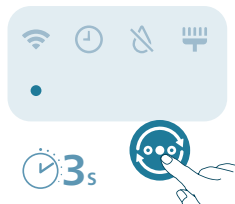

Нымдагычты колдонуу

Нымдуулук жарыгын түшүнүү

Салыштырмалуу нымдуулук атмосферадагы суу буусунун көлөмүн билдирет. Нымдуулук көрсөткүчү төрт статуска ээ:

Нымдуулук жарыгы үч түстөн турат:

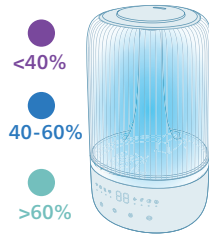

Нымдуулук жарыгынын түсү	Учурдагы нымдуулук	Бул эмнени билдирет?
Кызгылт көк	<40%	Кургак
Көк	40-60%	Ыңгайлуу нымдуулук
Жашыл	>60%	Өтө нымдуу

Эскертүү: Демейки максаттуу нымдуулук 50%RH барабар, сиз нымдуулукту орнотуу баскычын басу менен каалаган максаттуу нымдуулукту орноту аласыз.

Суу деңгээли

Суу челегинде суу жетишсиз болгондо, суу толтуруу индикатору күйөт жана нымдагыч иштебей калат. Нымдагыч суу челегине суу куюлган кезде ишин улантат.

Кайра суу толтуруу

Эскертүү:

Суу челегин бошотуп, ар бир үч күн сайын толтуруңуз.

Суу куюу учурунда суунун максималдуу деңгээлинен ашырбаңыз.

Суу челегин жылдырып жатканда аны чайкабаңыз. Болбосо, суу төгүлүшү мүмкүн.

Суу толтуруу үчүн 'Биринчи жолу колдонуу' бөлүмүндөгү кадамдарды аткарыңыз.

Күйгүзүү жана өчүрүү

Эскертүү:

Оптималдуу түрдө нымдаштыруу үчүн, эшиктерди жана терезелерди жабыңыз.

Пардаларды аба кирүүчү же чыгуучу тешиктерден алыс кармаңыз.

Нымдагычтын колдонулуучу айлана-чөйрө температурасынын диапозону: 5-40 °C.

1 Аба нымдагычтын ачакейин электр розеткасына сайыңыз.

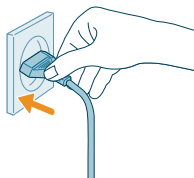

2 Нымдагычты күйгүзүү үчүн кубат баскычын басыңыз.

- Нымдагыч сигнал берет.
- Нымдуулук жарыгы айланадагы нымдуулук деңгээлине дал келүү үчүн ылайыктуу түстү тандайт.
- Нымдагыч экранында көрсөтүлгөн учурдагы нымдуулуктун деңгээли менен Орточо режиминде иштейт.



3 Нымдагычты өчүрүү үчүн кубат баскычын кайра басыңыз.

Эскертүү: Эгерде нымдагыч ӨЧҮРГӨНДӨН кийин электр розеткасына туташып кала берсе, нымдагыч кайра КҮЙГҮЗҮЛГӨНДӨ мурунку жөндөөлөр боюнча иштейт.



Туман багытын жөнгө салуу

Туманды каалаган багытка буруу үчүн мурунчаны айлантиңыз.

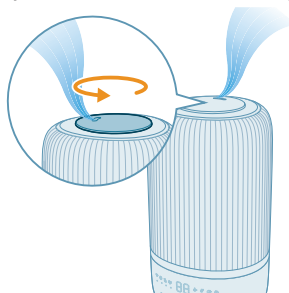

Режим жөндөөсүн өзгөртүү

Сиз режимди которуу баскычын басу менен **Авто режимин**, **Уйку режимин**, **Орточо режимди**, же **Жогорку режимди** тандай аласыз.

Авто режим (A): Нымдагыч айланадагы абанын нымдуулугуна жараша тумандын ылдамдыгын автоматтык түрдө жөнгө салат.

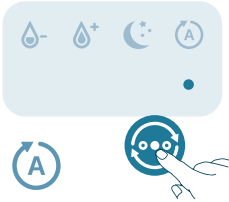

Уйку режим (C): Нымдагыч акырын иштеп, бир аз туман чыгарат. 3 секунддан кийин дисплей жарыгы өчөт.

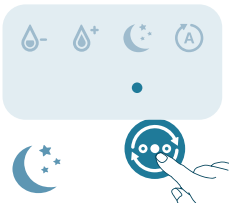

Орточо режим (D): Нымдагыч орточо көлөмдө туман чыгарып иштейт.

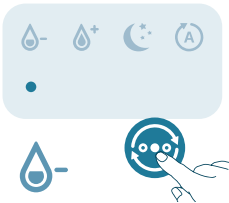

Жогорку режим (D+): Нымдагыч эң жогорку көлөмдө ным чыгарып иштейт.

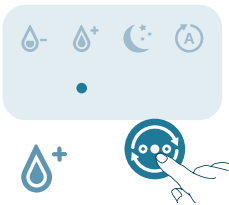

Нымдуулук деңгээлин жөндөө

Эскертүү:

Демейки нымдуулук деңгээли 50%RH барабар.

Нымдуулуктун деңгээлин Авто режиминде гана жөнгө салууга болот.

Башка режимдерде максаттуу нымдуулук деңгээлин койгондо нымдагыч автоматтык түрдө Авто режимине өзгөрөт.

Сиз нымдуулуктун деңгээлин 30%, 40%, 50%, 60% же 70% тандоо үчүн нымдуулукту жөндөө баскычын басып тууралай аласыз.

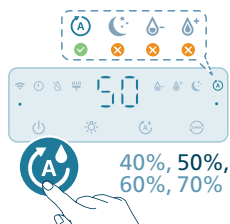

Жарык функциясын колдонуу

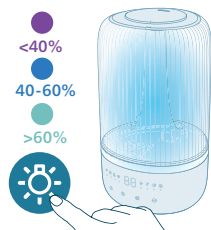

Нымдуулук жарыгын, айланадагы нымдуулук көрсөткүчүн күйгүзүү же бардык жарыктарды жана башкаруу панелин күйгүзүү үчүн баскычты бассаңыз болот.

- Нымдагыч нымдуулук жарыгын демейки шартта күйгүзөт.

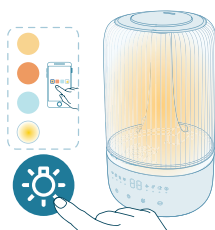

- Айланадагы нымдуулук көрсөткүч режимине өтүү үчүн жарык функциясынын баскычын бассаңыз болот. Air+ колдонмосунда жарыктыкты жана түстү тууралаңыз.

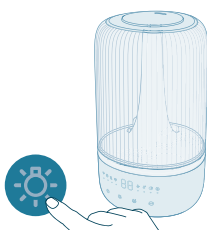

Бардык жарыктарды жана башкаруу панелин өчүрүү үчүн жарык функция баскычын бассаңыз болот. Панелди биринчи ойготуу үчүн каалаган баскычты басыңыз жана 3 секунданын ичинде каалаган жарык режимин орнотуу үчүн жарык баскычын кайра басыңыз.

Тазалоо жана тейлөө

Эскертүү:

Тазалоодон мурун шайманды дайыма розеткадан сууруңуз.

Шайманды эч качан сууга же башка суюктукка салбаңыз.

Сууну аба кирүүчү жана чыгуучу көзөнөктөр аркылуу куюудан алыс болуңуз.

Шайманды тазалоодо эч качан агартуучу же спирт сыяктуу абразивдүү, агрессивдүү же күйүүчү тазалоочу каражаттарды колдонбоңуз.

Нымдагычты тазалоо

Тазалоо эскертүүсү күйүп турганда же ар үч күн сайын нымдагычты тазалаңыз.

Чаңдын чогулушуна жол бербөө үчүн аба нымдагычтын ичи менен сыртын дайыма тазалап туруңуз.

- 1 Аба нымдагычтын корпусунан чаңды жумшак кургак чүпүрөк менен сүртүп салыңыз.
- 2 Аба тазалагычты өчүрүп, электр розеткасынан сууруп коюңуз.

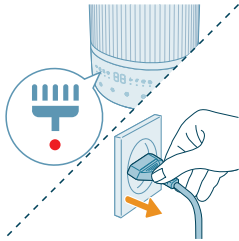

- 3 Суу челегинен жогорку бөлүгүн алып салыңыз.

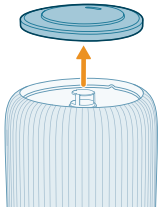

- 4 Суу челегин шаймандан чыгарыңыз.

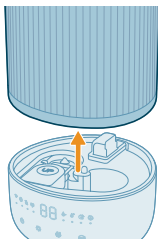

666 Кыргызча

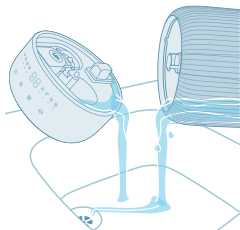

5 Челектен жана негизинен сууну төгүңүз.

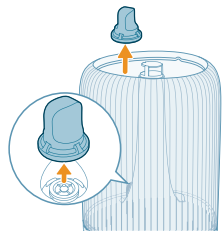

6 Суу челегинен суу чпкасын алып салыңыз.

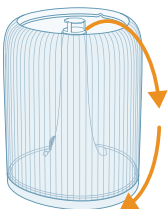

7 Суу челегин көңтөрүңүз.

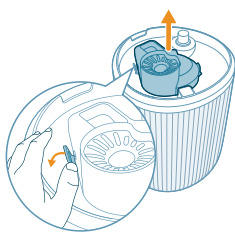

8 Суу челегинин түбүнөн үн азайткычын алып салыңыз.

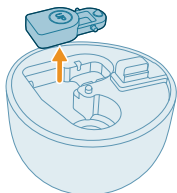

9 Калкып турган бөлүктү негизги камерасынан алып салыңыз.

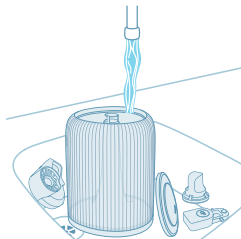

10 Суу резервуарын, жогорку бөлүгүн, калкып турган бөлүктү, үн азайткычты жана суу чыпкасын суу менен чайкаңыз.

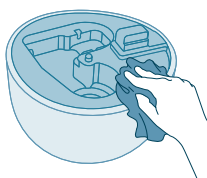

11 Негизин таза жана кургак кылып сүртүп салыңыз.

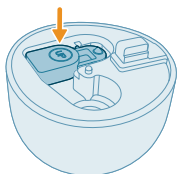

12 Калкып турган бөлүктү негизги камерасына кайра салыңыз.

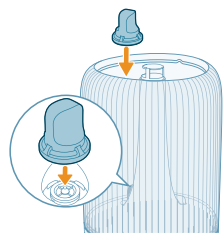

13 Суу чыпкасын кайра суу челегине салыңыз.

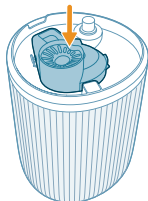

14 Үн азайткычты негизинин түбүнө кайра салыңыз.

668 Кыргызча

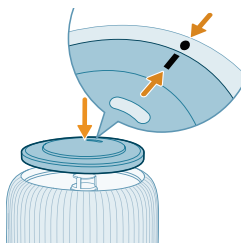

15 Жогорку бөлүгүн кайра салыңыз.

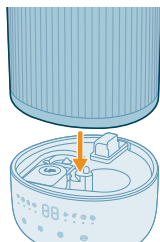

16 Суу челегин негизине бекитиңиз.

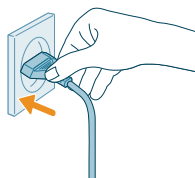

17 Ачакейди электр розеткага сайыңыз.

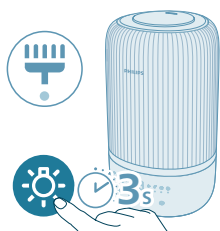

18 Тазалоо убактысын кайра коюу үчүн жарыкбаскычын басып, 3 секунд кармап туруңуз.

Жыпар жыт жаздыкчасын жана кутусун тазалоо

Натыйжалуу Ароматерапия үчүн жаңы эфир майынын аралашмасын колдонуудан мурун жыпар жыт жаздыкчасын ар дайым тазалап туруу керек. Эфир май аралашмаларын аралаштырбаңыз.

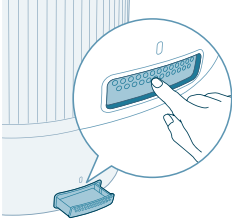

1 Жыпар жыт кутусун басып алып, анан чыгарып алыңыз.

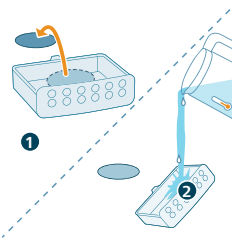

2 Жыпар жыт жаздыкчасын алып, жаздыкчаны жана кутуну жылуу, агын суунун астында чайкаңыз.

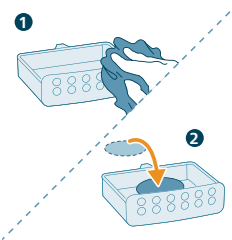

3 Таза чүпүрөк менен кургатып, жаздыкчаны кайра жыпар жыт кутусуна салыңыз.

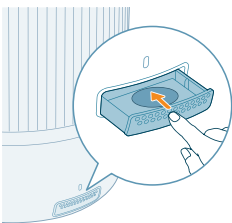

4 Жыпар жыт кутусун аба нымдаткычтын ичине кайра салыңыз

Эскертүү: Жыпар жыт жаздыкчасына же кутусуна суюк тазалагычтарды же жуучу каражаттарды төкпөңүз.

Жыпар жыт жаздыкчасын алмаштыруу

Эгерде жыпар жыт жаздыкчасы кайталап жуугандан кийин деформацияланып же бузулуп калса, аны алмаштыруу керек болушу мүмкүн. Аба нымдаткычыңыздын иштешин камсыздоо үчүн, расмий Philips жыпар жыттуу жаздыкчаларын гана колдонуңуз.

Сактоо

- 1 Нымдагычты өчүрүп, электр розеткасынан сууруңуз.
- 2 Нымдагычты тазалаңыз ("Тазалоо жана тейлөө" бөлүмүн караңыз).

- 3 Сактоого чейин бардык бөлүктөрдү абада жакшылап кургатыңыз.
- 4 Нымдагычты салкын, кургак жерде сактаңыз.

Мүчүлүштүктөрдү жоюу

Бул бөлүм сиз шайманды иштетүүдө кез келген жалпы көйгөйлөрдү камтыйт. Эгерде сиз көйгөйдү төмөндөгү маалымат менен чече албасаңыз, анда өз өлкөңүздөгү Кардарларды Тейлөө Борборуна кайрылыңыз.

Көйгөй	Мүмкүн болгон чечим
Аба нымдагыч иштебей жатат.	Аба нымдагычка электр кубаты берилип жатканын текшериңиз.
	Суу челегине суу толтурулганын жана суу челеги негизине туура коюлганын текшериңиз.
Туман чыгаруучу учтуктан аз же эч кандай туман чыкпай жатат.	Аба нымдагычтын ачакейин электр розеткасына сайып, аба нымдагычты күйгүзүңүз.
	Ал сиздин максаттуу нымдуулук көрсөткүчүңүзгө жеткен болушу мүмкүн.
	Суу челегине суу толтуруп, туура коюлганын текшериңиз.
	Негизинде өтө көп суу болушу мүмкүн (негизиндеги МАХ эскертүүсүнөн жогору). Негизги камерасын бошотуңуз. Суу челегинн (негизги камерасын эмес) толтуруп, суу челегиннегизине туура орнотуңуз.
	Негизинин түбү тосулбаганын текшериңиз. Нымдагычты килемге же негизин тосуп коюшу мүмкүн болгон башка беттерге коюуга болбойт.
	Мурунчанын тосулбаганын текшериңиз.
	Туман түтүгү тосулбаганын же бүтөлбөгөнүн текшериңиз.
	Ысыктыктын тегиз бетке коюлганын текшериңиз.
	Суунун температурасы өтө төмөн болушу мүмкүн. Туман деңгээлин эң жогорку жөндөөгө бурупып, нымдагычты бир аз иштетип туруңуз, андан кийин каалаган орнотууга жөнгө салыңыз.
Нымдуулук деңгээлинин өзгөргөнүн көрбөй жатам.	Бөлмөңүздүн аба айлануусу ашыкча болушу мүмкүн. Эшиктер менен терезелерди жабыңыз.
	Бөлмөңүз өтө чоң. Бул нымдагыч өлчөмү $\leq 34\text{m}^2$ болгон бөлмө үчүн ылайыктуу.
	Буу деңгээлин жогорураак жөндөөгө буруңуз.
	Кургак чөйрөдө колдонулганда, нымдуулук дубал жана эмерек сыяктуу тегеректеги объектилерге сиңип, андан улам нымдуулук убактысы узарышы мүмкүн.

	Нымдагычты тазалаңыз (“Тазалоо жана тейлөө” бөлүмүн караңыз).
Аба абдан кургак экенин сезсем да нымдагыч токтоп калат.	Суу челеги бош, сууну кайра толтуруңуз.
	Нымдагычтын айланасындагы нымдуулук деңгээли автоматтык режимде максаттуу орнотууга жетти, нымдуулук деңгээли максаттуу жөндөөдөн төмөн болгондо, ал автоматтык түрдө кайра башталат.
	Биздин шаймандын айланасындагы нымдуулуктун деңгээли 70% дан жогору болгондо иштебей калат, анткени бул түрдүү көктүн көбөйүшүнө алып келиши мүмкүн.
Нымдагычтын айланасында ак түстөгү чаң бар.	Ак калдыктар ширенди деп аталат жана алар суудан чыккан минералдардан турат.
	Кебээрдin топтолушун жана минералдардын абага чачырашын алдын алуу үчүн тазаланган, дистилденген сууну же минералдык курамы төмөн сууну колдонуңуз.
	Нымдагычыңызды ебээрдin коргоп жана жакын жердеги беттерде ак калдыктардын пайда болушуна жол бербөө үчүн Кебээрге каршы картириджи колдонууну сунуштайбыз. Керектүү учурда алмаштырышыңыз керек.
Нымдагычтын айланасы өтө нымдуу.	Нымдуулук өтө жогору болушу мүмкүн. Буу деңгээлин төмөнүрөөк жөндөөгө буруңуз.
Аба нымдагычтан жагымсыз жыт чыгып жатат.	Аба нымдагычты биринчи жолу колдонуп жатканда андан пластмассанын жыты чыгышы мүмкүн. Бул кадимки көрүнүш жана бир нече күндүн ичинде толугу менен жоголот.
	Нымдагычты тазалаңыз (“Тазалоо жана тейлөө” бөлүмүн караңыз).
Менде жыпар жыт функциясы жакшы иштебей жатат (өтө алсыз же күчтүү).	2-3 тамчы эфир майын колдонуңуз.
	Ар кандай эфир майы ар кандай кабыл алынган интенсивдүүлүккө ээ болушу мүмкүн.
	Жытты бүт бөлмөгө буулоо үчүн бир аз убакыт талап кылынат.
Суу челегинен суу агып чыгууда.	Аба нымдагычка ашыкча суу толтурулбаганын текшерипиз.
	Нымдагычты тазалаган сайын же суу челегин толтуруу үчүн суу челегин чыгарган сайын ал туура чогултулганын/туташтырылганын текшерипиз.
	Суу челеги талаптагыдай орнотулушу керек. Эгер көйгөй чечилбей жатса, өлкөңүздөгү Кардарларды тейлөө борборуна кайрылыңыз.

672 Кыргызча

Эгер аба нымдагыч узак убакытка колдонулбай калса, аны кантип сактап, кантип кайра колдонуу керек?

Аба нымдагыч көп убакыт бою колдонулбай калса, аны бактерия жана көк басып кетиши мүмкүн. Сактоо жана кайра колдонуу боюнча төмөнкү нускамаларды аткарыңыз.

Сактоо алдында суу челеги менен негизин жакшы тазалаңыз.

Нымдагычтын ичин көк басып жатат.

Суу челеги менен негизин үзгүлтүксүз тазалап туруңуз.

Wi-Fi орнотуу ийгиликтүү эмес.

Сураныч, смартфонунуз 5 ГГц Wi-Fi тармагына же коомдук Wi-Fi тармагына эмес, 2,4 ГГц (үй) Wi-Fi тармагына туташып турганын текшериниз. Ийгиликтүү жупташтыруу үчүн, жупташтыруу процессин баштоодон мурун мобилдик интернетти өчүрүүнү сунуштайбыз.

Төмөнкүлөрдү иштетилгенин текшериниз: "Жайгашкан жери", "Сактоо", "Bluetooth" жана " Жергиликтүү тармак " смартфонунузда. Ийгиликтүү Wi-Fi орнотулгандан кийин, сиз уруксат орнотууларын каалагандай өзгөртө аласыз.

Wi-Fi сырсөзүн туура киргизгениңизди текшериниз. Сырсөз регистрге сезгич келет жана 63 белгиден турат. Атайын белгилер кабыл алынбайт.

Үйүңүздүн Wi-Fi тармагынын аталышы туура экенин текшериниз. Тармактын аты регистрден көз каранды.

Эгер сиз смартфонунузда VPN колдонуп жатсаңыз, жупташтыруу процессин баштоодон мурун аны өчүрүңүз.

Эгерде сиздин роутериңизде жупташтырууга бөгөт коюу үчүн орнотулган ак тизме болсо, ийгиликтүү байланышты камсыз кылуу үчүн ак тизмени өчүрүңүз.

Сураныч, түзмөгүңүз жана смартфонунуз дагы роутерден 10 метр аралыкта болушун текшериниз.

Тиркеменин акыркы версиясына жаңыртылганын текшериниз.

Күчтүү WiFi туташуусун камсыз кылуу үчүн, шайманыңызды башка электрондук шаймандардын, жаркыраган жарык булактарынын же тоскоолдуктарды жаратышы мүмкүн болгон сигнал станцияларынын жанына жайгаштыруудан алыс болуңуз. Эгерде сизде туташуу маселелери болсо, анда түзмөктү ушул булактардан алыстатып, Wi-Fi тармагына кайра туташтырууга аракет кылыңыз.

Мүчүлүштүктөрдү жоюу боюнча кеңири жана жаңыртылган кеңештерди колдонмонун жардам бөлүмүнөн караңыз.

Кепилдик жана колдоо

Versuni компаниясы бул өнүм сатып алынгандан кийин, 2 жылдык кепилдикти сунуштайт. Эгерде бузулуу туура эмес колдонуудан же начар тейлөөдөн улам келип чыкса, бул кепилдик жараксыз болот. Биздин кепилдик сиздин керектөөчү катары мыйзам боюнча укуктарыңызга таасирин тийгизбейт. Көбүрөөк маалымат алуу же кепилдикти колдонуу үчүн www.philips.com/support вебсайтыбызга баш багыңыз.

Кам тетиктерге же аксессуарларга буйрутма берүү

Эгерде сиз кайсы бир тетикти алмаштырып же кам тетиктерди сатып алам десеңиз, өзүңүздүн Philips ортомчусуна барыңыз же www.philips.com/support сайтына кириңиз.

Тетиктерди алууда кыйынчылыктар болсо, өлкөңүздөгү Philips Колдонуучуларды Тейлөө Борборуна кайрылыңыз.

Кепилдиктин шарттары:

Өнүмдөрдүн аталыштары	Кепилдик мөөнөтү**	Жарактуулук мөөнөтү**
Турмуш-тиричилик техникасы (кофе машиналары, кофе кайнаткычтар, аба тазалагычтар жана нымдаткычтар, чаң соргучтар жана тазалоо системалары, үтүктөр, буу генераторлору, буулоочулар, ашкана шаймандары ж.б.у.с.)	2 жыл	3 жыл

** товар керектөөчүгө берилген күндөн тартып же өткөрүп берүү датасын аныктоо мүмкүн болбосо, даярдалган күндөн тартып эсептелет. Сиз буюмдун чыгарылган күнүн YYNN форматындагы буюмдагы код менен аныктай аласыз, мында YY - жыл, ал эми NN - өндүрүш жумасынын саны. Мисал: 1905 – өндүрүш датасы 05 жума 2019. Кээ бир продуктуларда өндүрүш датасынын коду төмөнкү форматка ээ: xxxxYYNNxxxxx, YYNNx, YYNNxx, xYYNNxxxx, xxYYNNxxxx, YYNNDD же ушуга окшош (мында DD жуманын күнүн билдирет, жана ыктыярдуу белги). Эгерде сизде өндүрүштүн датасын аныктоодо кыйынчылыктар болсо, Versuni маалымат борборуна кайрылыңыз.

EAC

Аба нымдандыруучу

HU1509/HU1510

100-240V~; 50/60Hz; 12W

Өндүрүүчү: ДАП Б. В., Туссендиепен 4 а, 9206АД Драхен, Нидерланды
Импорттоочу: кошумча маалымат алуу үчүн тиркемени караңыз.

II класстагы жабдык

Үй тиричилигине керектөө үчүн

Кытайда жасалган

Сактоо шарты, иштетүү

Температура: 0°C - 35°C

Тийиштүү нымдуулугу: 20% - 75%

Атмосфералык басым: 85 - 109kPa

Важно

Пред да го користите апаратот, внимателно прочитајте ја оваа брошура со важни информации и зачувајте ја за идни потреби.

За да обезбедите најдобри перформанси, проверете дали фирмверот на вашиот апарат е надграден со најновата верзија. Оваа надградба можете да ја извршите преку апликацијата Air+.

Опасност

- Немојте да прскате со запаливи материјали како што се инсектициди или парфемии околу апаратот.
- Немојте да го чистите апаратот со вода, некоја друга течност или (запалив) детергент за да се избегне опасност од струен удар и/или пожар.
- Водата во резервоарот не е за пиење. Немојте да ја пиете оваа вода, немојте да ја давате на животни или да ја користите за наводнување растенија. Истурајте ја водата во одвод кога го празните резервоарот за вода.

Предупредување

- Имајте предвид дека високите нивоа на влажност може да поттикнат развој на биолошки организми во опкружувањето.
- Не дозволувајте површината околу овлажувачот на воздух да се навлажи или намокри. Ако се појави влага, намалете ја јачината на овлажувачот на воздух. Ако јачината на овлажувачот на воздух не може да се намали, користете го овлажувачот повремено. Не дозволувајте апсорбирачките материјали, како што се килими, завеси, драперији или чаршафи, да се навлажат.
- Никогаш не оставајте вода во резервоарот кога апаратот не се користи.
- Испразнете и исчистете го овлажувачот на воздух пред да го складирате. исчистете го овлажувачот на воздух пред следната употреба.
- Пред да го вклучите апаратот, проверете дали напонот наведен на апаратот одговара на напонот на локалната електрична мрежа.
- Во случај на оштетување, кабелот за напојување треба да го замени компанијата Philips, односно сервисен центар овластен од Philips или лица со соодветни квалификации за да се избегне опасност.
- Немојте да го користите апаратот ако е оштетен приклучокот, кабелот за напојување или самиот апарат.
- Овој апарат може да го користат деца постари од 8 години и лица со ограничени физички, сензорни или ментални способности или лица со недостаток на искуство и знаење, под услов да се надгледуваат или да добиле упатства за безбедно користење на апаратот и да ги разбираат можните опасности. Децата не смеат да си играат со апаратот. Децата не смеат да го чистат или да го одржуваат апаратот без надзор.
- Микроорганизмите што може да се присутни во водата или во опкружувањето каде што се користи или складира апаратот, може да се развиваат во резервоарот за вода и да се разнесат во воздухот предизвикувајќи многу сериозни здравствени ризици кога водата не се менува и резервоарот не се чисти правилно на секои 3 дена.

- Стандарден интерфејс за Wi-Fi врз основа на 802.11b/g/n/ax со 2,4 GHz и максимална излезна моќност од 64 mW EIRP.
- Bluetooth верзија 5.2 (LE) со фреквенција од 2,4 GHz и излезна RF-моќност помала од 10 mW EIRP.

Внимание

- Апаратот е наменет само за употреба во домаќинства во нормални услови на работа.
- Секогаш поставувајте и користете го апаратот на сува, стабилна, рамна и хоризонтална површина.
- Немојте да ставате ништо врз апаратот и немојте да седите или да стоите врз апаратот.
- Немојте да го користите апаратот во близина на плински апарати, уреди за греење или камини.
- Не поставувајте го апаратот директно под климатизер за да спречите капење вода врз апаратот поради кондензацијата.
- Немојте да го користите апаратот ако сте користеле димни средства против инсекти за внатрешна употреба или на места каде што има остатоци од масло, запален темјан или испарување на хемикалии.
- Немојте да го користите апаратот во влажни опкружувања или во опкружувања со висока амбиентална температура како, на пример, во бања, тоалет или кујна или во просторија со големи температурни промени.
- Немојте да ги потопувате основата на овлажувачот, кабелот за напојување или приклучокот во вода.
- Празнете го резервоарот за вода и повторно полнете го секој трет ден. Пред повторното полнење, исчистете го со свежа вода од чешма. Отстранете ги наслагите, бигорот или слојот што се формирале на страничните делови од резервоарот за вода или на внатрешните површини и избришете ги сите површини со сува крпа.
- Секогаш исклучувајте го апаратот од штекер кога сакате да го преместите, исчистите, наполните со вода и кога сакате да извршите одржување.
- Во резервоарот за вода не ставајте други супстанции освен вода. Не додавајте етерични масла или хемиски супстанции во водата.
- Користете пречистена, дестилирана вода или вода со мала содржина на минерали за да спречите таложее бигор и разнесување минерали во воздухот. Не користете врела вода.
- Не истурајте вода во ниту еден отвор освен во резервоарот за вода.
- Не покривајте ги млазниците додека е вклучен овлажувачот. Водената магла не треба да биде насочена кон сидови, мебел, постелнина и апарати.
- Отстранете го резервоарот за вода од основата пред да го преместите овлажувачот.
- Никогаш немојте да го ставате производот во машина за алишта или машина за садови. Ако го сторите тоа, ќе се уништи апаратот.
- Додека работи овлажувачот, немојте да го отстранувате резервоарот за вода од основата и никогаш немојте да ги допирате цевчињата за вода или кои било компоненти во резервоарот.



- Со производот не се испорачуваат етерични масла. Ве молиме купете и користете етерични масла доколку е потребно.
- Не заборавајте да го исклучите производот од штекер пред да ги ставите етеричните масла во кутијата за арома.
- Немојте да користите други супстанции освен етерични масла во кутијата за арома.
- Внимателно прочитајте и следете ги упатствата за безбедност и за користење на етеричното масло пред употреба.
- Проверете дали етеричното масло содржи состојки на кои сте алергични и немојте да го користите во таков случај.
- Советувајте се со лекар и следете ги неговите препораки пред да го користите етеричното масло за доенчиња, бремени жени или жени во период на лактација или, пак, ако имате респираторни проблеми
- Ако не се чувствувате добро и ако почувствувате иритација или непријатност при користењето на етеричното масло, ве молиме престанете да го користите.

Електромагнетни полиња (EMF)

Овој апарат е усогласен со важечките стандарди и прописи што се однесуваат на изложеноста на електромагнетни полиња.

Рециклирање



Овој симбол означува дека производот не смее да се фрла со обичниот отпад од домаќинствата (2012/19/EU).

Придржувајте се до законите во вашата земја за одделно собирање на електричните и електронските производи. Правилното фрлање помага во спречувањето на негативните последици по животната средина и човековото здравје.

Поедноставена декларација за усогласеност на ЕУ

Во овој документ, компанијата DAP B.V. изјавува дека радиоопремата од типот HU1509/HU1510 е усогласена со Директивата 2014/53/EU. Целосниот текст на декларацијата за усогласеност на ЕУ е достапен на следната интернет-адреса: www.philips.com.

Вашиот овлажувач на воздух

Преглед на производот

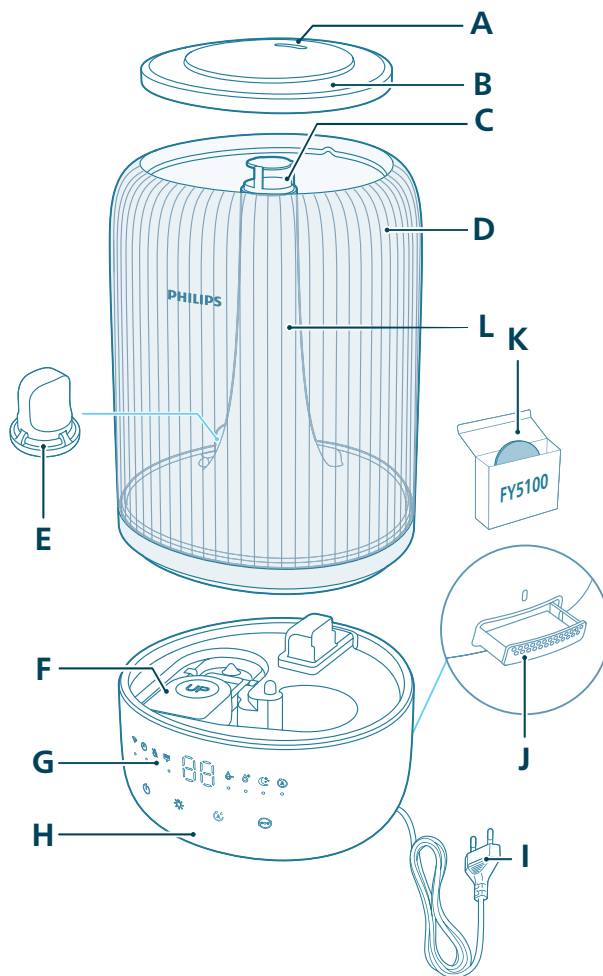

A	Млазница	G	Контролна табла
B	Капак на резервоарот за вода	H	Основа
C	Отвор за излез на водена магла	I	Приклучок за напојување
D	Резервоар за вода	J	Кутија за арома

E Филтер за вода

K Подлоги за арома (FY5100)

F Пловка

L Цевка за водена магла

Преглед на контролите

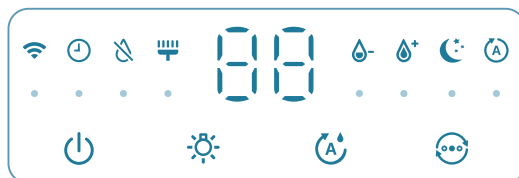

Копчиња за контрола:

Копче за вклучување/исклучување Копче за функција на светло

Копче за поставување влажност Промена на режим

Притиснете го(и) копчето(ињата) на апаратот во траење од 3 секунди:

Ресетирање на чистењето Ресетирање на Wi-Fi

Екран:

Автоматски режим Режим на мирување

Индикатор за Wi-Fi Среден режим

Брз режим Предупредување за чистење на овлажувачот на воздух

Индикатор за дополнување вода Индикатор за тајмер (достапен во апликацијата)

Подготовка за користење

Прво користење

Забелешка:

Отстранете ја целата амбалажа пред првото користење.

Извадете го резервоарот за вода од основата и отстранете ги сите ленти.

Исплакнете ги сите делови пред првата употреба.

Најдете цврста, рамна, водоотпорна површина за овлажувачот на воздух и поставете го на растојание од најмалку 30 cm од сидовите.

Погрижете се водената магла да не е насочена кон сидовите, мебелот и други уреди.

- 1 Проверете дали пловката е добро поставена.

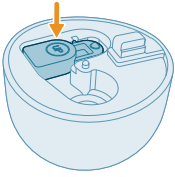

- 2 Отстранете го горниот капак од резервоарот за вода.

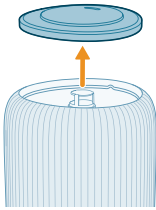

- 3 Проверете дали филтерот за вода е правилно прикачен.

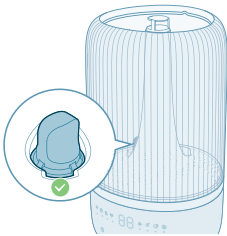

- 4 Наполнете го резервоарот со вода. Немојте да го полните со врела вода.

Забелешка:

Користете пречистена, дестилирана вода или вода со мала содржина на минерали за да спречите таложење бигор и разнесување минерали во воздухот.

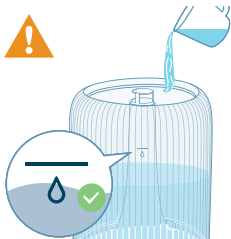

- Немојте да ја надминувате ознаката за ниво на вода при полнење вода.



- Не сипувајте вода преку излезот за ултразвучна водена магла.



- Не сипувајте вода директно во основата.

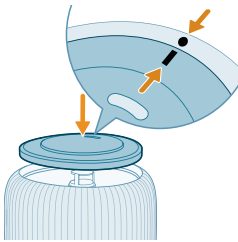

5 Повторно прикачете го горниот капак на резервоарот за вода.

Користење на функцијата за арома

Забелешки:

Со производот не се испорачуваат етерични масла. Ве молиме купете и користете ги наведените етерични масла доколку е потребно.

Внимателно прочитајте го упатството за користење на етеричните масла пред да ја користите функцијата за арома.

Не заборавате да го исклучите производот од штекер пред да ги ставите етеричните масла во кутијата за арома.

Немојте да користите други супстанции освен етерични масла.

Внимателно прочитајте и следете ги упатствата за безбедност и за користење на етеричното масло пред употреба.

Проверете дали етеричното масло содржи состојки на кои сте алергични и немојте да го користите во таков случај.

Советувајте се со вашиот лекар и следете ги неговите препораки пред да ги користите етеричните масла за доенчиња, бремени жени, жени во период на лактација или ако имате респираторни проблеми.

Ако не се чувствувате добро и ако почувствувате иритација или непријатност при користењето на етеричните масла, ве молиме престанете да ги користите.

Немојте да ја користите функцијата за арома со етерични масла за доенчиња, бремени жени или жени во период на лактација.

Етерични масла додавајте само директно во подлогата за арома. Не додавајте етерични масла во други делови, во спротивно деловите ќе се оштетат од маслото.

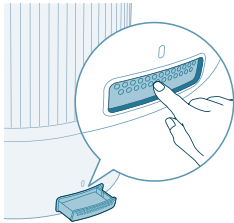

1 Притиснете ја кутијата за арома за автоматски да се исфрли.

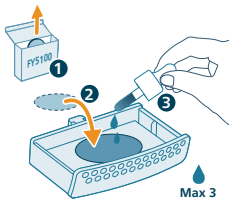

2 Капнете 2-3 капки етерично масло на испорачаната подлога за арома.

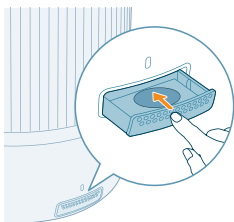

3 Турнете ја кутијата за арома во апаратот.

Објаснување за индикаторот за Wi-Fi

Икона за статус на Wi-Fi

Статус на Wi-Fi-врската

Трепка со портокалова боја	Се поврзува со паметниот телефон
Свети со портокалова боја	Поврзан е со паметниот телефон
Трепка со бела боја	Се поврзува со серверот
Постојано свети со бела боја	Поврзан е со серверот
Исклучено	Функцијата за Wi-Fi е оневозможена или светлата на уредот се исклучени

Wi-Fi-врска



Прво поставување на Wi-Fi-врската

1 Преземете и инсталирајте ја апликацијата „Air+“ на Philips од App Store или Google Play.



2 Вметнете го приклучокот на овлажувачот на воздух во штекер и притиснете го копчето за напојување за да го вклучите овлажувачот на воздух.

- Индикаторот за Wi-Fi  трепка со портокалова боја првиот пат.

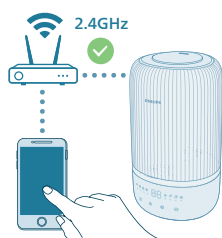

3 Проверете дали паметниот телефон или таблетот е успешно поврзан со вашата Wi-Fi-мрежа.

Забелешка:

Овозможете ја функцијата Bluetooth на вашиот паметен телефон за да овозможите непречено впарување.

Проверете дали вашиот паметен телефон е поврзан со Wi-Fi-мрежа од 2,4 GHz (домашна) наместо Wi-Fi-мрежа од 5 GHz или јавна Wi-Fi-мрежа. За успешно впарување, препорачуваме да ги исклучите мобилните податоци пред да започнете со впарувањето.



- 4 Стартувајте ја апликацијата „Air+“ на Philips и кликнете на „Add a device“ (Додај уред) или притиснете го копчето „+“ на екранот. Следете ги упатствата на екранот за да го поврзете пречистувачот на воздух со вашата мрежа.
- По успешно поврзување, индикаторот за Wi-Fi останува непрекинато бел.

Забелешка:

Ова упатство важи само кога овлажувачот на воздух се поставува за прв пат. Ако мрежата е променета, поставувањето треба повторно да се изврши.



Ако сакате да поврзете повеќе од еден овлажувач на воздух со вашиот паметен телефон или таблет, можете да го додадете овлажувачот на воздух во апликацијата на дополнителни паметни телефони без да ја ресетираате Wi-Fi-врската на уредот.

Растојанието помеѓу паметниот телефон или таблетот и овлажувачот на воздух треба да е помало од 10 m и не треба да има никакви пречки.

Ресетирајте ја Wi-Fi-врската

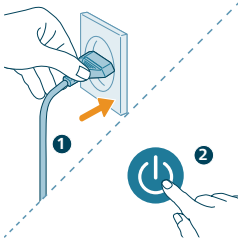
- 1 Вметнете го приклучокот на овлажувачот на воздух во штекер и притиснете на  за да го вклучите овлажувачот на воздух.



- 2 Долго притиснете го копчето  истовремено во траење од 3 секунди сè додека не слушнете звучен сигнал.
 - Овлажувачот на воздух преминува во режим за впарување.
 - Индикаторот за Wi-Fi  трепка портокалово.
- 3 Следете ги чекорите 3-4 во делот „Прво поставување на Wi-Fi-врската“.

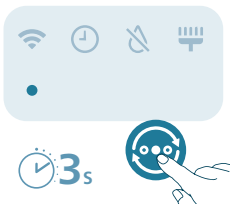

Користење на овлажувачот на воздух

Објаснување за светлото за влажност

Релативната влажност ја претставува количината на водена пара во атмосферата. Индикаторот за овлажување има четири нивоа на статус: Светлото за влажност има три бои:

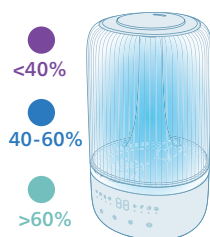

Боја на светлото за влажност	Тековна влажност	Што значи?
Виолетова	<40 %	Сушење
Сина	40-60 %	Удобна влажност
Зелена	>60 %	Преголема влажност

Забелешка: зададената целна влажност е 50 % RH, а саканата целна влажност може да ја поставите со притиснување на копчето за поставување влажност.

Ниво на вода

Кога нема доволно вода во резервоарот, индикаторот за дополнување вода е вклучен и овлажувачот на воздух престанува да работи. Овлажувачот на воздух ќе продолжи да работи кога ќе го дополните резервоарот со вода.

Дополнување вода

Забелешка:

Празнете го резервоарот за вода и повторно полнете го секој трет ден.

Кога полните вода, немојте да го надминувате максималното ниво на вода.

Не тресете го резервоарот за вода кога го преместувате бидејќи може да истече вода.

Следете ги чекорите во „Прво користење“ за дополнување вода.

Вклучување и исклучување

Забелешка:

За оптимални перформанси на овлажување, затворете ги вратите и прозорците.

Погрижете се завесите да бидат подалеку од влезот или излезот за воздух.

Овлажувачот се применува во опсег на амбиентална температура : 5-40 °C.

1 Вметнете го приклучокот на овлажувачот на воздух во штекер.

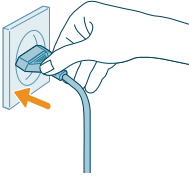

2 Притиснете го копчето за напојување за да го вклучите овлажувачот на воздух.

- Овлажувачот на воздух дава звучен сигнал.
- Светлото за влажност ја избира соодветната боја што одговара на нивото на влажност во опкружувањето.
- Овлажувачот на воздух работи во Средниот режим со тековното ниво на влажност прикажано на екранот.



3 Повторно притиснете го копчето за напојување за да го исклучите овлажувачот на воздух.

Забелешка: ако овлажувачот на воздух остане приклучен во штекер по исклучувањето, тој ќе работи со претходните поставки кога повторно ќе го вклучите.



Приспособување на насоката на водената магла

Завртете ја млазницата во саканата насока на водената магла.

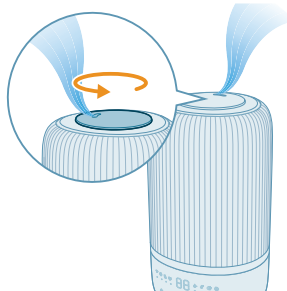

Промена на поставката за режим

Можете да изберете **Автоматски режим**, **Режим на мирување**, **Среден режим** или **Брз режим** со притиснување на копчето за промена на режим.

Автоматски режим (A): овлажувачот на воздух автоматски го приспособува нивото на водена магла во зависност од влажноста на амбиенталниот воздух.

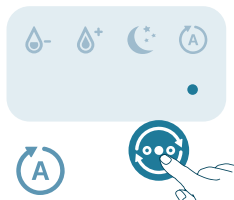

Режим на мирување (C): овлажувачот на воздух работи тивко со ниско ниво на водена магла. Светлата на екранот се исклучуваат по 3 секунди.

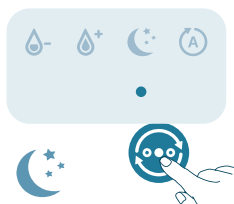

Среден режим (B): овлажувачот на воздух работи со средно ниво на водена магла.

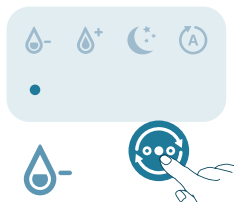

Брз режим (D+): овлажувачот на воздух работи со највисоко ниво на водена магла.

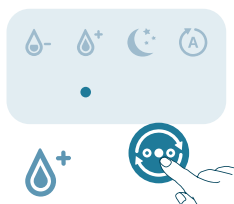

Поставување ниво на влажност

Забелешка:

Зададеното ниво на влажност е 50 % RH.

Нивото на влажност може да се приспособи само во Автоматскиот режим.

Овлажувачот автоматски ќе се префрли во Автоматски режим кога ќе го поставите целното ниво на влажност во други режими.

Нивото на влажност може да го приспособите со притиснување на копчето за поставување влажност за да изберете 40 %, 50 %, 60 % или 70 %.

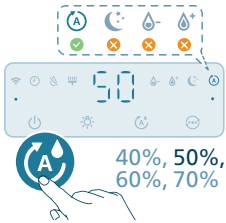

Користење на функцијата за светло

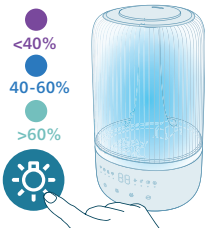

Можете да го притиснете копчето за да го вклучите светлото за влажност, амбиенталното светли или да ги исклучите сите светла и контролната табла.

- Овлажувачот на воздух ќе го вклучи светлото за влажност според зададените поставки.

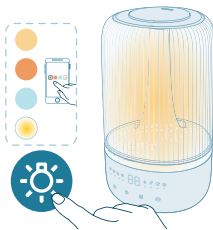

- Можете да го притиснете копчето за светло за да се префрлите во режимот на амбиентално светло. Приспособете ја осветленоста и бојата во апликацијата Air+.

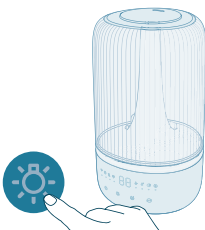

Можете да го притиснете копчето за светло за да ги исклучите сите светла и контролната табла. Притиснете го кое било копче за прво да ја активирате таблата и повторно притиснете го копчето за светло за да го поставите саканиот режим на светло за 3 секунди.

Чистење и одржување

Забелешка:

Секогаш исклучувајте го апаратот од штекер пред да го чистите.

Никогаш не потопувајте го апаратот во вода или некоја друга течност.

Немојте да сипувате вода преку отворите за влез и излез на воздух.

За чистење на деловите на апаратот никогаш немојте да користите абразивни, агресивни или запаливи средства за чистење како што се белило или алкохол.

Чистење на овлажувачот на воздух

Исчистете го овлажувачот кога е вклучено предупредувањето за чистење или на секои три дена.

Редовно чистете ги внатрешниот и надворешниот дел на овлажувачот на воздух за да не се насобере прав.

- 1 Бришете го правот од кукиштето на овлажувачот на воздух со мека и сува крпа.
- 2 Исклучете го апаратот и извлечете го приклучокот од штекер.

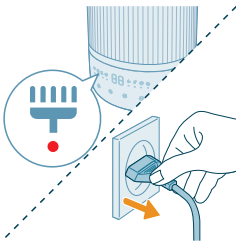

- 3 Отстранете го горниот капак од резервоарот за вода.

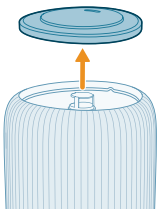

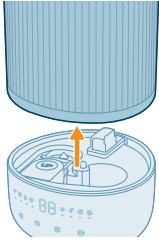

4 Отстранете го резервоарот за вода од основата.

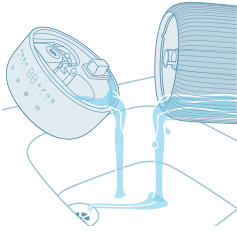

5 Истурете ја водата од резервоарот и од основата.

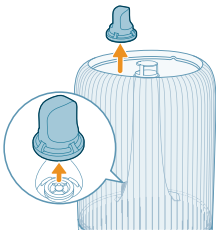

6 Отстранете го филтерот за вода од резервоарот за вода.

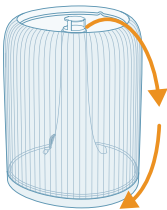

7 Превртете го резервоарот за вода наопаку.

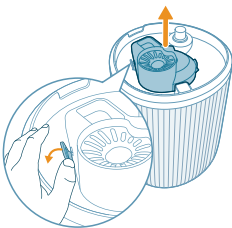

8 Отстранете го придушувачот од долниот дел на резервоарот за вода.

9 Отстранете ја пловката од комората на основата.

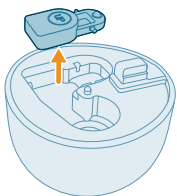

10 Исплакнете ги резервоарот за вода, горниот капак, пловката, придушувачот и филтерот за вода со вода.



11 Избришете ја основата со крпа и почекајте да се исуши.

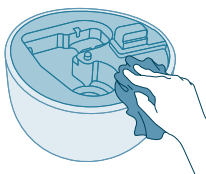

12 Вратете ја пловката во комората на основата.

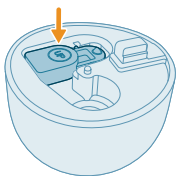

13 Вратете го филтерот за вода во резервоарот за вода.

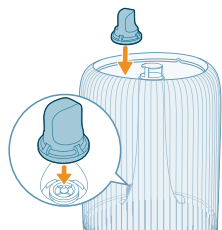

14 Вратете го придушувачот на долниот дел од основата.

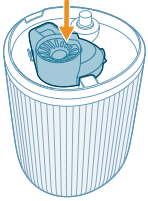

15 Повторно прикачете го горниот капак.

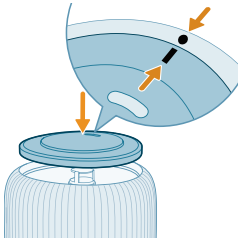

16 Повторно поставете го резервоарот за вода на основата.

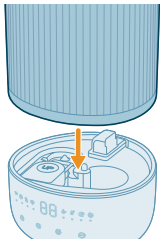

17 Вметнете го приклучокот за напојување во штекер.

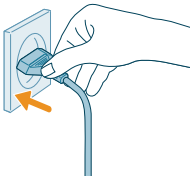

18 Притиснете и задржете го копчето за светло 3 секунди за да го ресетирате времето за чистење.

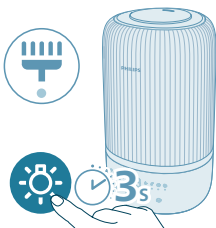

Чистење на подлогата и кутијата за арома

За ефикасна ароматерапија, подлогата за арома секогаш треба да се исчисти пред да се користи нов вид етерично масло. Немојте да мешате различни видови етерични масло.

1 Отстранете ја кутијата за арома така што ќе ја притиснете, а потоа ќе ја извлечете.

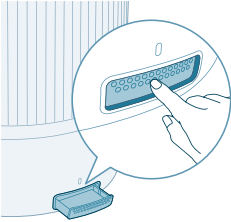

2 Отстранете ја подлогата за арома и исплакнете ги подлогата и кутијата под млаз топла вода.

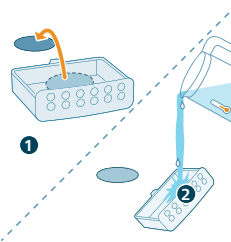

3 Избришете со чиста крпа и вратете ја подлогата во кутијата за арома.

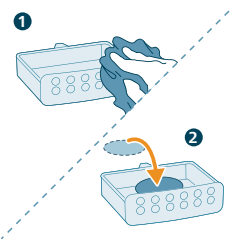

4 Вратете ја кутијата за арома во овлажувачот на воздух

Забелешка: немојте да ставате средства за чистење или детергенти на подлогата или во кутијата за арома.

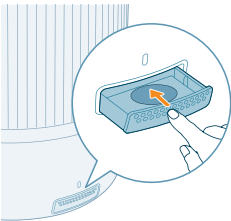

Замена на подлогата за арома

Ако подлогата за арома се изблечи или оштети по повеќекратно перење, можеби ќе треба да ја замените. За да ги одржите перформансите на вашиот овлажувач на воздух, користете само официјални подлоги за арома од Philips.

Складирање

- 1 Исклучете го овлажувачот на воздух и извлекете го приклучокот од штекер.
- 2 Исчистете го овлажувачот на воздух (погледнете го поглавјето „**Чистење и одржување**“).
- 3 Почекајте сите делови потполно да се исушат на воздух пред да ги складираате.
- 4 Складирајте го овлажувачот на ладно и суво место.

Решавање проблеми

Во ова поглавје се опишани најчестите проблеми со кои може да се соочите при користење на апаратот. Ако не можете да го решите проблемот со помош на информациите наведени подолу, контактирајте со центарот за корисничка поддршка во вашата земја.

Проблем	Можно решение
Овлажувачот на воздух не работи.	Проверете дали овлажувачот на воздух е вклучен во напојување.
	Проверете дали резервоарот е наполнет со вода и дали резервоарот за вода е правилно поставен на основата.
Излегува малку водена магла или воопшто не излегува водена магла од отворот за излез на водена магла.	Вметнете го приклучокот на овлажувачот на воздух во штекер и вклучете го овлажувачот.
	Можеби е постигната вашата целна стапка на влажност.
	Проверете дали резервоарот е наполнет со вода и дали е поставен правилно.
	Може да има премногу вода во основата (над потсетникот МАХ на основата). Испразнете ја комората на основата. Дополнете го резервоарот за вода (не комората на основата) и правилно поставете го резервоарот за вода на основата.
	Проверете да не е блокиран долниот дел на основата. Овлажувачот на воздух не треба да се поставува на тепих или на други површини што може да ја блокираат основата.
	Проверете да не е блокирана млазницата.
	Проверете да не е блокирана или затната цевката за водена магла.
	Поставете го овлажувачот на воздух на рамна површина.
	Температурата на водата може да е премногу ниска. Изберете највисока поставка за нивото на водена магла и оставете го овлажувачот на воздух да работи одредено време, а потоа изберете ја саканата поставка.

694 Македонски

Не гледам промена во нивото на влажност.	Во вашата соба можеби има прекумерна вентилација. Ве молиме затворете ги вратите и прозорците.
	Вашата соба е преголема. Овој овлажувач е предвиден за простории со големина $\leq 34 \text{ m}^2$.
	Зголемете го нивото на водената магла.
	Кога се користи во суво опкружување, предметите во опкружувањето, како што се сидовите и мебелот, ќе ја апсорбираат влажноста што може да го продолжи времето на овлажување.
	Исчистете го овлажувачот на воздух (погледнете го поглавјето „Чистење и одржување“).
Овлажувачот престанува да работи дури и кога воздухот е прилично сув.	Резервоарот за вода е празен, наполнете го со вода.
	Нивото на влажност околу производот е постигнато до целната поставка во автоматскиот режим и тоа автоматски ќе се рестартира кога нивото на влажност е пониско од целната поставка.
	Нашиот уред ќе престане да работи кога нивото на влажност околу производот е повисоко од 70 % бидејќи тоа може да предизвика појава на мувла.
Има бел прав околу овлажувачот на воздух.	Белите наслаги се викаат бигор и содржат минерали од водата.
	Користете пречистена, дестилирана вода или вода со мала содржина на минерали за да спречите таложеење бигор и разнесување минерали во воздухот.
	Ви препорачуваме да го користите патронот против бигор за да го заштитите вашиот овлажувач од бигор и да спречите бели остатоци на блиските површини. Треба да го замените кога ќе биде потребно.
Влажноста е преголема околу овлажувачот на воздух.	Влажноста може да е преголема. Изберете пониско ниво на водена магла.
Овлажувачот на воздух испушта непријатен мирис.	При првите неколку употреби на овлажувачот на воздух, тој може да испушта мирис на пластика. Тоа е нормално и целосно ќе исчезне за неколку дена.
	Исчистете го овлажувачот на воздух (погледнете го поглавјето „Чистење и одржување“).
Мојата функција за арома не работи добро (преслаба или прејака).	Ставете 2-3 капки етерично масло.
	Различни етерични масла може да имаат различен интензитет.
	Треба да помине одредено време за да испари мирисот од целата просторија.

Резервоарот за вода протекнува.	Немојте да го преполнувате овлажувачот со вода.
	Секогаш проверувајте дали овлажувачот е добро склопен/поврзан откако ќе го исчистите или откако ќе го отстраните резервоарот за вода за дополнување.
	Проверете дали резервоарот за вода е правилно поставен. Ако проблемот не се отстрани, контактирајте со центарот за корисничка поддршка во вашата земја.
Ако овлажувачот на воздух не се користи долго време, како да го складирате и повторно да го користите?	Може да се развијат бактерии и мувла кога овлажувачот на воздух не се користи долго време. Ве молиме следете ги долунаведените чекори за складирање и повторно користење.
	Темелно исчистете ги резервоарот за вода и основата пред да ги складирате.
Мувла се развива во внатрешноста на овлажувачот.	Редовно чистете ги резервоарот за вода и основата.
Поставувањето на Wi-Fi е неуспешно.	Проверете дали вашиот телефон е поврзан на Wi-Fi-мрежа од 2,4 GHz (домашна) наместо Wi-Fi-мрежа од 5 GHz или јавна Wi-Fi-мрежа. За успешно впарување, препорачуваме да ги исклучите мобилните податоци пред да започнете со впарувањето.
	Овозможете ги следните дозволи: „Локација“, „Меморија“, „Bluetooth“ и „Локална мрежа“ на вашиот паметен телефон. По успешно поставување на Wi-Fi, можете да ги промените поставките за дозволи по желба.
	Проверете дали сте ја внеле точната лозинка за Wi-Fi. Лозинката разликува големи и мали букви и има граница од 63 знаци. Не се прифаќаат специјални симболи.
	Проверете дали името на мрежата на вашата домашна Wi-Fi-мрежа е точно. Името на мрежата разликува големи и мали букви.
	Ако користите VPN на вашиот паметен телефон, исклучете го пред да започнете со впарување.
	Ако вашиот рутер има овластена листа што е поставена за да го блокира впарувањето, оневозможете ја овластената листа за поврзувањето да биде успешно.
	Проверете дали вашиот уред и паметен телефон се наоѓаат на растојание до 10 метри од рутерот.
	Проверете дали апликацијата е ажурирана до најновата верзија.

За да гарантирате силна Wi-Fi-врска, не ставајте го уредот покрај други електронски уреди, извори на силна светлина или сигнални станици кои може да предизвикаат пречки. Ако имате проблеми со поврзувањето, отстранете го уредот од овие извори и обидете се повторно да го поврзете со Wi-Fi-мрежата.

Погледнете го делот за помош во апликацијата за опширни и најнови совети за решавање проблеми.

Гаранција и поддршка

Versuni нуди две годишна гаранција по купувањето на овој производ. Оваа гаранција не е важечка ако настане дефект поради неправилно користење или лошо одржување. Нашата гаранција не ги ограничува вашите законски права како потрошувач. За повеќе информации или за активирање на гаранцијата, посетете ја нашата веб-страница www.philips.com/support.

Нарачување делови или додатоци

Ако треба да замените дел или сакате да купите дополнителен дел, контактирајте со продавачот на производи од Philips или посетете ја веб-страницата www.philips.com/support.

Ако имате проблеми со набавување на деловите, контактирајте со центарот за корисничка поддршка на Philips во вашата земја.

Важная информация

Перед началом эксплуатации прибора внимательно ознакомьтесь с настоящим буклетом и сохраните его для дальнейшего использования в качестве справочного материала.

Для оптимальных результатов всегда обновляйте встроенное ПО прибора до последней версии. Обновление можно выполнить с помощью приложения Air+.

Опасно!

- Запрещается распылять легковоспламеняющиеся вещества, такие как инсектициды или духи, вблизи прибора.
- Во избежание поражения электрическим током и/или риска возгорания запрещается очищать прибор водой или другими жидкостями или (огнеопасными) растворителями.
- Вода в резервуаре для воды не пригодна для питья. Запрещается пить эту воду, а также добавлять ее в корм животным и использовать для полива растений. Для слива воды из резервуара используйте сливное отверстие.

Предупреждение

- Обратите внимание, что высокая влажность может привести к распространению в среде живых организмов.
- Избегайте намокания пространства возле увлажнителя воздуха. При появлении сырости уменьшите мощность увлажнителя. Если на увлажнителе нельзя выбрать менее высокую мощность, используйте его с перерывами. Не допускайте намокания абсорбирующих материалов, таких как ковровые покрытия, занавески, шторы или скатерти.
- Не оставляйте в резервуаре воду, когда прибор не используется.
- Опустошите резервуар и выполните очистку увлажнителя перед хранением. Выполните очистку увлажнителя перед следующим применением.
- Перед подключением прибора убедитесь, что указанное на нем напряжение соответствует напряжению местной электросети.
- В случае повреждения сетевого шнура его следует заменить. Чтобы обеспечить безопасную эксплуатацию прибора, заменяйте шнур только в авторизованном сервисном центре Philips или в сервисном центре с персоналом аналогичной квалификации.
- Запрещается использовать прибор, если сетевая вилка, сетевой шнур или сам прибор повреждены.
- Дети старше 8 лет и лица с ограниченными возможностями сенсорной системы или ограниченными умственными или физическими способностями, а также лица с недостаточным опытом и знаниями могут пользоваться этим прибором под присмотром или после получения инструкций о безопасном использовании прибора и потенциальных опасностях. Не позволяйте детям играть с прибором. Дети могут осуществлять очистку и обслуживание прибора только под присмотром взрослых.

- Микроорганизмы, которые могут содержаться в воде или в среде использования/хранения прибора, могут размножаться в резервуаре для воды и попадать в воздух, после чего становится серьезной угрозой здоровью — чтобы избежать этого, регулярно меняйте воду и тщательно очищайте резервуар не реже, чем раз в 3 дня.
- Стандартный интерфейс Wi-Fi 802.11b/g/n/ax 2,4 ГГц с максимальной выходной мощностью 64 мВт (ЭИИМ).
- Bluetooth версии 5.2 (LE) на частоте 2,4 ГГц с РЧ: не более 10 мВт (ЭИИМ).

Внимание!

- Прибор предназначен исключительно для домашнего применения при нормальных условиях эксплуатации.
- Используйте и устанавливайте прибор на сухой, горизонтальной, ровной и устойчивой поверхности.
- Не ставьте на прибор посторонние предметы, не садитесь и не вставляйте на него.
- Не используйте прибор рядом с газовым оборудованием, нагревательными устройствами или каминами.
- Во избежание попадания конденсата на прибор не устанавливайте его непосредственно под кондиционером.
- Не используйте прибор, если в помещении применялся дымовой инсектицид, а также в местах, где присутствуют масляный туман, горящие курительницы и газообразные химические отходы.
- Не используйте прибор в условиях повышенной влажности или при высоких температурах, например в ванной, туалете или на кухне, а также в помещениях с резкими перепадами температуры.
- Не погружайте в воду основание увлажнителя или кабель питания.
- Опустошайте и пополняйте резервуар для воды не реже, чем раз в 3 дня. Перед пополнением промойте резервуар чистой проточной водой. Удалите налет, осадок и пленку, которые могли образоваться на боковых стенках резервуара или внутренних поверхностях, после чего насухо протрите все поверхности.
- Обязательно отключайте прибор от электросети перед транспортировкой, очисткой, пополнением резервуара или обслуживанием.
- Не наливайте в резервуар для воды ничего, кроме чистой воды. Не добавляйте в воду эфирные масла или химические средства.
- Используйте очищенную, дистиллированную или деминерализованную воду, чтобы избежать скопления накипи и выделения частиц минералов в воздух. Не наливайте в него горячую воду.
- Не наливайте воду через какие-либо отверстия, кроме отверстия для налива в резервуаре для воды.
- Не перекрывайте сопла, когда увлажнитель включен. Не направляйте водяное облако на стены, мебель, обивку и приборы.
- Снимите резервуар для воды с основания, прежде чем перемещать прибор.
- Никогда не оставляйте изделие в стиральной или посудомоечной машине. В случае их работы оно будет уничтожено.



- Во время работы увлажнителя не снимайте резервуар для воды с основания и не касайтесь элементов системы подачи воды и иных компонентов резервуара.
- Эфирные масла не поставляются вместе с этим продуктом. Приобретайте и используйте эфирные масла при необходимости.
- Перед добавлением эфирных масел в отсек для ароматических смесей убедитесь, что продукт отключен от электросети.
- Не добавляйте в аромадиспенсер что-либо, кроме эфирных масел.
- Перед использованием эфирных масел внимательно прочитайте соответствующую инструкцию.
- Ознакомьтесь с составом выбранного эфирного масла и не используйте его, если у вас есть аллергия на его компоненты.
- Проконсультируйтесь с врачом перед использованием эфирных масел в присутствии маленьких детей, беременных и кормящих женщин, а также людей с респираторными заболеваниями
- Если вы почувствовали недомогание или дискомфорт при использовании эфирных масел, прекратите их использование.

Электромагнитные поля (ЭМП)

Этот прибор соответствует применимым стандартам и нормам по воздействию электромагнитных полей.

Утилизация



Этот символ означает, что продукт не может быть утилизирован вместе с бытовыми отходами (2012/19/ЕС).

Выполняйте отдельную утилизацию электрических и электронных изделий в соответствии с правилами, принятыми в вашей стране. Правильная утилизация помогает предотвратить негативное воздействие на окружающую среду и здоровье человека.

Упрощенная декларация о соответствии нормативным требованиям ЕС

Настоящим DAP B.V. заверяет, что радиооборудование типа HU1509/HU1510 не нарушает положений Директивы ЕС 2014/53/EU. Полный текст декларации о соответствии нормативным требованиям ЕС доступен на сайте www.philips.com.

Увлажнитель воздуха

Обзор изделия

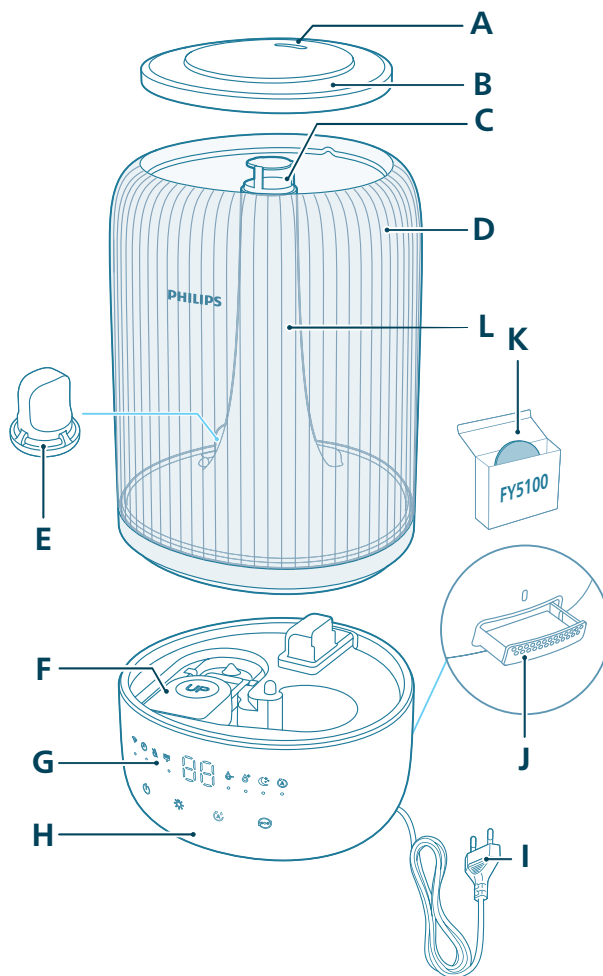

A	Сопло	G	Панель управления
B	Крышка резервуара для воды	H	Основание
C	Выходное отверстие распылителя	I	Сетевая вилка
D	Резервуар для воды	J	Аромадиспенсер

E	Фильтр для воды	K	Ватки для ароматических масел (FY5100)
F	Поплавок	L	Шланг подачи

Описание панели управления

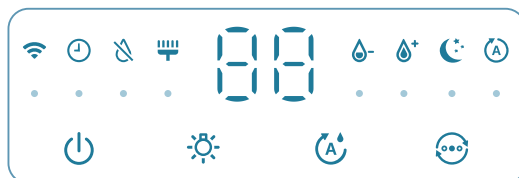

Кнопки управления:

	Кнопка включения/выключения		Кнопка настройки подсветки
	Кнопка настройки влажности		Переключение режимов

Нажмите и удерживайте кнопку в течение 3 секунд:

	Сброс очистки		Сброс Wi-Fi
--	---------------	--	-------------

Дисплей:

	Автоматический режим		Ночной режим
	Индикатор Wi-Fi		Средний режим
	Режим высокой мощности		Оповещение об очистке увлажнителя
	Индикатор долива воды		Индикатор таймера (доступен в приложении)

Начало работы

При первом использовании

Примечание.

Перед первым использованием удалите все упаковочные материалы.

Снимите резервуар для воды с основания и снимите все ленты.

Перед первым использованием промойте все части прибора.

Установите увлажнитель на устойчивую, ровную и водостойкую поверхность так, чтобы он находился не менее чем в 30 см от стен.

Убедитесь, что водяной пар подается прибором не в сторону стен, мебели и прочих приборов.

1 Убедитесь, что поплавок установлен должным образом.

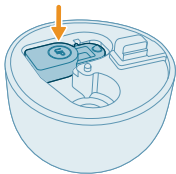

2 Снимите верхнюю крышку с резервуара для воды.

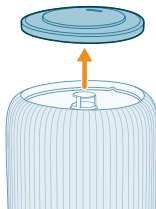

3 Убедитесь, что фильтр для воды установлен должным образом.

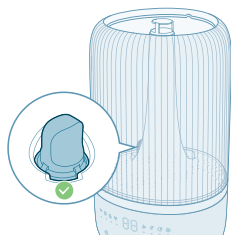

4 Наполняйте резервуар водой. Не заливайте в прибор горячую воду.

Примечание.

Используйте очищенную, дистиллированную или деминерализованную воду, чтобы избежать скопления накипи и выделения частиц минералов в воздух.



- Не заполняйте резервуар водой выше отметки максимального уровня.

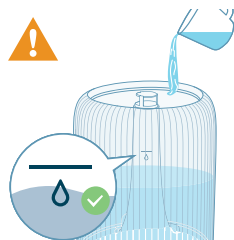



- Не наливайте воду через отверстие ультразвукового распыления.



- Не наливайте воду непосредственно в основание.

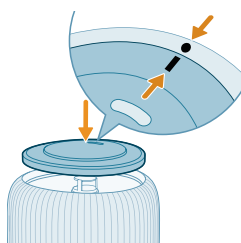

- 5 Установите верхнюю крышку назад на резервуар для воды.

Использование функции аромадиспенсера

Примечания:

Эфирные масла не поставляются вместе с этим продуктом. Приобретайте и используйте рецептурные эфирные масла при необходимости.

См. инструкции по эксплуатации эфирных масел перед использованием функции аромадиспенсера.

Перед добавлением эфирных масел в отсек для ароматических смесей убедитесь, что продукт отключен от электросети.

Не используйте другие субстанции, кроме эфирных масел.

Перед использованием эфирных масел внимательно прочитайте соответствующую инструкцию.

Ознакомьтесь с составом выбранного эфирного масла и не используйте его, если у вас есть аллергия на его компоненты.

Проконсультируйтесь с врачом перед использованием эфирных масел в присутствии маленьких детей, беременных и кормящих женщин, а также людей с респираторными заболеваниями

Если вы почувствовали недомогание или дискомфорт при использовании эфирных масел, прекратите их использование.

Не используйте функции аромадиспенсера с эфирными маслами в присутствии маленьких детей, беременных и кормящих женщин.

Добавляйте эфирные масла только в аромадиспенсер. Не добавляйте эфирные масла в другие компоненты прибора, иначе они могут повредиться от воздействия масел.

1 Нажмите на аромадиспенсер, чтобы автоматически извлечь его.

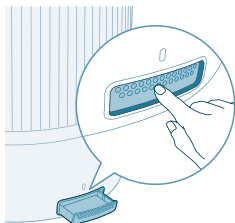

2 Добавьте 2–3 капли эфирного масла на ватку для ароматических масел.

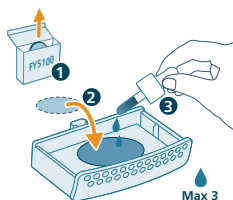

3 Задвиньте аромадиспенсер обратно в прибор.

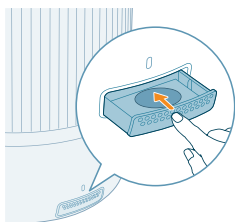

Индикация Wi-Fi

Состояние значка Wi-Fi

Состояние подключения Wi-Fi

Мигает оранжевым	Подключение к смартфону
Горит оранжевым	Подключено к смартфону
Мигает белым	Подключение к серверу
Горит белым	Подключен к серверу
Выключено	Функция Wi-Fi отключена или индикация на устройстве выключена

Подключение по Wi-Fi

Первоначальная настройка подключения к сети Wi-Fi

- 1 Загрузите и установите приложение Philips Air+ из магазина App Store или Google Play.



- 2 Чтобы включить увлажнитель воздуха, вставьте вилку сетевого шнура в розетку электросети и нажмите кнопку питания.
 - Индикатор Wi-Fi  мигает оранжевым.

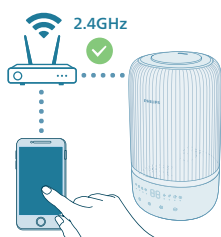

- 3 Убедитесь, что смартфон или планшет успешно подключился к сети Wi-Fi.

Примечание.

Включите Bluetooth на смартфоне для успешного сопряжения.

Убедитесь, что смартфон подключен к домашней сети Wi-Fi 2,4 ГГц, а не к сети Wi-Fi 5 ГГц или общественной сети. Для успешного сопряжения рекомендуем выключить мобильный Интернет перед началом процедуры сопряжения.



- 4 Откройте приложение Philips **Air+** и нажмите **Добавить устройство** или кнопку + на экране. Следуйте инструкциям на дисплее, чтобы подключить очиститель воздуха к вашей сети.

 - После успешного подключения индикатор Wi-Fi будет гореть белым светом.

Примечание.

Данная инструкция применима только в рамках первоначальной настройки увлажнителя воздуха. При изменении параметров сети или конфигурации настройку необходимо выполнить повторно.

Если вы хотите подключить к смартфону или планшету более одного увлажнителя воздуха, вы можете добавить его в приложении на другом смартфоне при выполнении сброса подключения по Wi-Fi на устройстве.

Убедитесь, что смартфон или планшет находится в пределах 10 метров от увлажнителя воздуха, а между устройствами нет никаких объектов, препятствующих передаче сигнала.

Выполните сброс настроек подключения по сети Wi-Fi

- 1 Вставьте вилку увлажнителя воздуха в розетку электросети и нажмите  для включения увлажнителя воздуха.

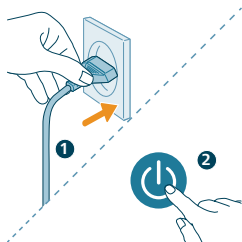

- 2 Нажмите и удерживайте кнопку  в течение 3 секунд, пока не услышите звуковой сигнал.

- Увлажнитель переведен в режим сопряжения.
 - Индикатор Wi-Fi  мигает оранжевым.
- 3 Выполните шаги 3 и 4 из раздела "Первоначальная настройка подключения к сети Wi-Fi".

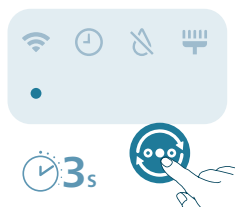

Использование увлажнителя воздуха

Значение сигналов индикатора влажности

Относительная влажность означает содержание водяных паров в атмосфере. Индикатор разделяет уровень влажности на 4 категории: Доступно 3 цвета индикации влажности:

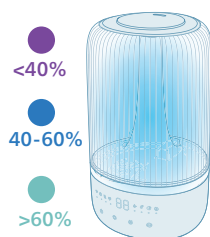

Цвет индикатора влажности	Текущая влажность	Что означает
Фиолетовый	< 40 процентов	Слишком сухо
Синий	40–60 %	Комфортная влажность
Зеленый	>60 %	Слишком влажно

Примечание. По умолчанию целевое значение влажности составляет 50 % RH, однако вы можете задать нужное целевое значение влажности, нажав кнопку настройки влажности.

Уровень воды

Если воды в резервуаре становится недостаточно, загорится индикатор долива воды, и увлажнитель прекратит работу. Увлажнитель возобновит работу после долива воды в резервуар.

Долив воды

Примечание.

Опустошайте и пополняйте резервуар для воды не реже, чем раз в 3 дня.

При доливе воды не превышайте максимальную отметку в резервуаре.

Не раскачивайте резервуар для воды при перемещении, иначе вода может расплескаться.

Следуйте инструкциям по доливу воды в разделе "При первом использовании".

Включение и выключение

Примечание.

Для оптимального увлажнения воздуха закройте окна и двери.

Уберите занавески от прибора, чтобы они не заблокировали входное и выходное отверстия.

Увлажнитель воздуха имеет следующий диапазон рабочих температур: 5–40 °С.

1 Подключите увлажнитель к розетке электросети.

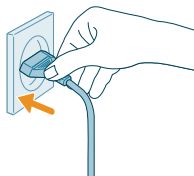

2 Нажмите кнопку питания, чтобы включить увлажнитель воздуха.

- Прибор издаст звуковой сигнал.
- Индикатор увлажнителя загорится одним из доступных цветов в соответствии с текущей влажностью среды.
- Увлажнитель воздуха работает в режиме средней мощности, а на экране отображается текущий уровень влажности.



3 Снова нажмите на кнопку питания, чтобы выключить увлажнитель.

Примечание. Если после выключения не отключать увлажнитель воздуха от сети, при следующем включении он сохранит последние настройки.



Настройка направления распылителя

Поверните сопло распылителя в нужную сторону.

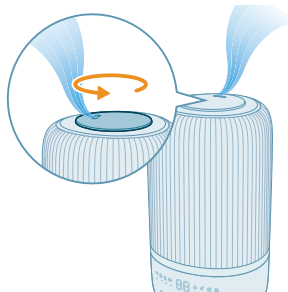

Переключение между режимами

Вы можете выбрать **автоматический режим**, **ночной режим**, **средний режим** или **режим высокой мощности** с помощью кнопки переключения режима.

Автоматический режим (☼): Увлажнитель воздуха автоматически настраивает мощность распыления согласно текущей влажности воздуха.

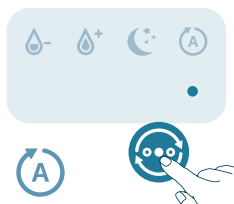

Ночной режим (☾): Увлажнитель воздуха работает бесшумно на низкой скорости распыления. Через 3 секунды дисплей прибора отключается.

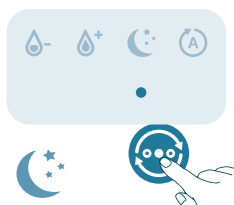

Средний режим (☼): Прибор работает на средней скорости распыления.

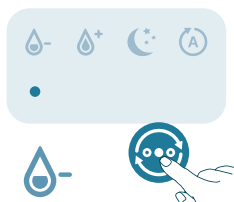

Режим высокой мощности (☼⁺): Увлажнитель работает на максимальной скорости распыления.

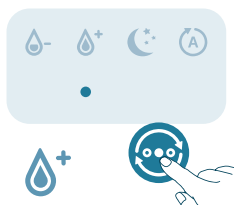

Настройка уровня влажности

Примечание.

По умолчанию влажность составляет 50 %RH.

Уровень влажности можно настроить только в автоматическом режиме.

Увлажнитель воздуха будет автоматически переключаться в автоматический режим, если вы установите целевой уровень влажности в любом из других режимов.

Вы можете задать уровень влажности с помощью кнопки настройки влажности: 40 %, 50 %, 60 % или 70 %.

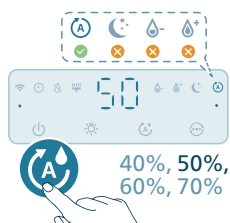

Использование функции регулировки подсветки

Вы можете нажать кнопку, чтобы включить индикатор влажности или подсветку либо выключить всю подсветку, в том числе на панели управления.

- Увлажнитель включит индикацию текущей влажности по умолчанию.

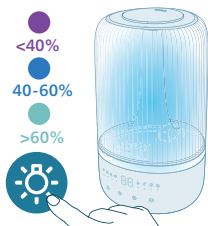

- Вы можете нажать кнопку функции подсветки, чтобы переключить режим работы подсветки. Настройте яркость и цвет в приложении Air+.

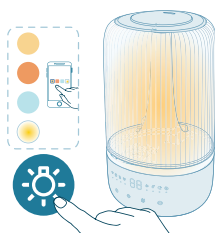

Вы можете отключать подсветку и панель управления с помощью кнопки настройки подсветки. Сначала нажмите любую кнопку, чтобы активировать подсветку, после чего повторно в течение 3 секунд нажмите кнопку подсветки, чтобы выбрать необходимый вам режим подсветки.

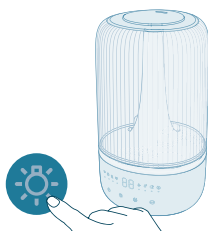

Очистка и уход

Примечание.

Перед очисткой прибора обязательно отсоединяйте его от электросети.

Запрещается погружать прибор в воду и другие жидкости.

Старайтесь не проливать воду в вентиляционные отверстия прибора.

Запрещается использовать для очистки деталей прибора губки с абразивным покрытием, абразивные чистящие средства или легковоспламеняющиеся жидкости типа хлора или спирта.

Очистка увлажнителя воздуха

Очищайте увлажнитель, когда отображается уведомление, или каждые 3 дня.

Во избежание скопления пыли регулярно проводите очистку внутренних и внешних поверхностей увлажнителя воздуха.

- 1 Стирайте пыль с корпуса увлажнителя воздуха сухой, мягкой тканью.
- 2 Выключите прибор и отключите его от электросети.

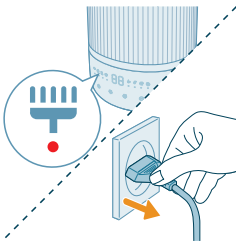

- 3 Снимите верхнюю крышку с резервуара для воды.

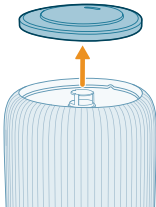

- 4 Снимите резервуар для воды с основания прибора.

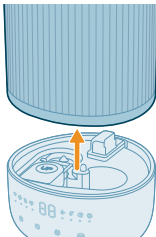

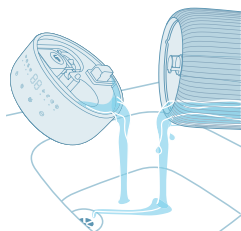

5 Вылейте воду из резервуара и основания.

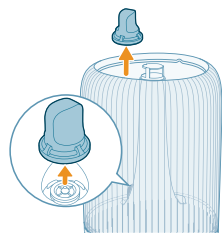

6 Снимите фильтр для воды с резервуара.

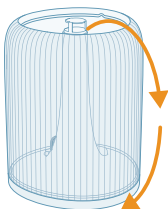

7 Переверните резервуар для воды.

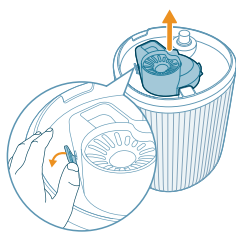

8 Снимите заглушку с нижней части резервуара для воды.

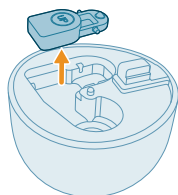

9 Выньте поплавок из камеры основания.

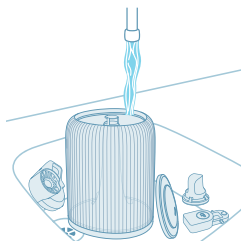

10 Промойте резервуар для воды, верхнюю крышку, поплавков, заглушку и фильтр.

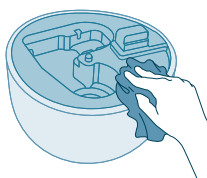

11 Вытрите основание и дайте ему высохнуть.

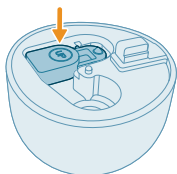

12 Поместите поплавков обратно в камеру основания.

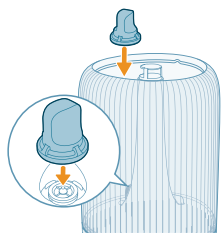

13 Установите фильтр для воды обратно в резервуар для воды.

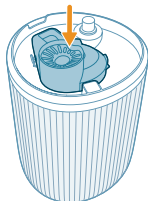

14 Поместите заглушку обратно в нижнюю часть основания.

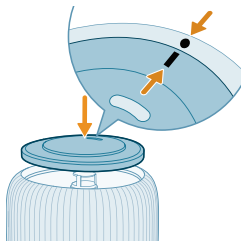

15 Установите на место верхнюю крышку.

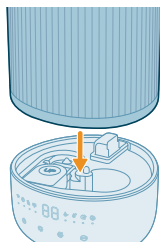

16 Установите резервуар для воды обратно в основание прибора.

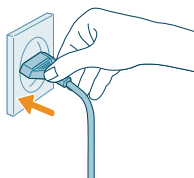

17 Вставьте вилку в розетку электросети.

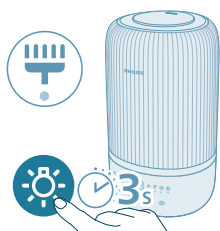

18 Нажмите и удерживайте кнопку подсветки в течение 3 секунд, чтобы сбросить показания очистки.

Очистка ватки для ароматических масел и аромадиспенсера

Для эффективной ароматерапии ватку для ароматических масел следует очищать перед тем, как добавить на нее новый blend эфирных масел. Не смешивайте blend эфирных масел.

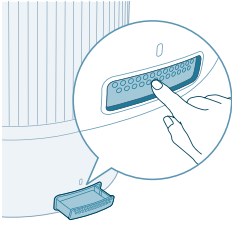

1 Извлеките аромадиспенсер, нажав на него, а затем потянув на себя.

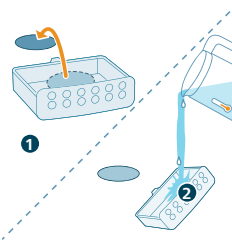

2 Извлеките ватку для ароматических масел и промойте ее вместе с аромадиспенсером под теплой проточной водой.

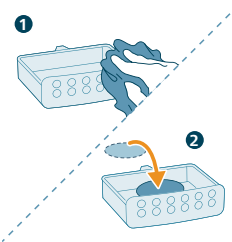

3 Протрите чистой тканью и поместите ватку обратно в аромадиспенсер.

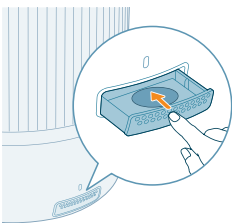

4 Поместите аромадиспенсер обратно в увлажнитель воздуха

Примечание. Не наливайте жидкие чистящие/моющие средства на ватку или аромадиспенсер.

Замена ватки для ароматических масел

Если ватка для ароматических масел деформировалась или повредилась после нескольких сеансов очистки, возможно, настало время заменить ее. Для поддержания эффективности вашего увлажнителя воздуха используйте только оригинальные ватки для ароматических масел от Philips.

Хранение

1 Выключите увлажнитель воздуха и отключите его от электросети.

- 2 Очистите увлажнитель воздуха (см. раздел "Очистка и обслуживание").
- 3 Тщательно просушите все части, прежде чем убрать их на хранение.
- 4 Храните увлажнитель в сухом прохладном сухом месте.

Поиск и устранение неисправностей

В данной главе приведены проблемы, которые наиболее часто возникают при эксплуатации прибора. Если приведенные ниже сведения не помогают устранить проблему, обратитесь в центр поддержки покупателей в вашей стране.

Проблема	Возможное решение
Увлажнитель воздуха не работает.	Убедитесь, что увлажнитель воздуха подключен к источнику питания.
	Убедитесь, что резервуар для воды наполнен водой и установлен на основание должным образом.
Из выходного отверстия распылителя не подается пар.	Подключите увлажнитель к розетке электросети и включите его.
	Возможно, достигнуто целевое значение влажности.
	Убедитесь, что резервуар наполнен водой и правильно установлен в прибор.
	Возможно, в основании слишком много воды (выше отметки MAX). Опустошите камеру основания. Снова залейте воду в резервуар (не в камеру основания) и должным образом поместите резервуар на основание.
	Убедитесь, что нижняя часть основания ничем не перекрыта. Увлажнитель не следует располагать на ковре или других поверхностях, которые могут перекрывать основание.
	Убедитесь, что сопло не перекрыто.
	Убедитесь, что шланг подачи не засорился и не перекрыт.
	Убедитесь, что увлажнитель стоит на ровной поверхности.
	Слишком низкая температура воды. Выберите самое мощное распыление и дайте увлажнителю немного поработать, после чего выберите желаемый режим работы.
Я не замечаю изменения уровня влажности.	Возможно, в помещении повышена циркуляция воздуха. Закройте окна и двери.
	Площадь помещения слишком большая. Этот увлажнитель воздуха подходит для помещений площадью $\leq 34 \text{ м}^2$.
	Выберите более высокую мощность увлажнения.

	<p>В среде с очень низкой влажностью влага будет поглощаться стоящими рядом предметами, такими как стены и мебель, что может продлить время увлажнения.</p>
	<p>Очистка увлажнителя воздуха (см. раздел "Очистка и обслуживание").</p>
<p>Увлажнитель прекращает работу, даже если я все еще чувствую, что воздух сухой.</p>	<p>Резервуар для воды пуст, долейте воды.</p>
	<p>Целевой уровень влажности возле устройства был достигнут в автоматическом режиме, и устройство возобновит работу автоматически, когда уровень влажности упадет до значения ниже целевого.</p>
	<p>Наше устройство прекращает работать, когда уровень влажности возле прибора становится выше 70 %, поскольку столь высокая влажность может привести к формированию плесени и грибка.</p>
<p>Вокруг увлажнителя воздуха видны белая пыль.</p>	<p>Белый налет — это накипь, которая оседает на поверхности в виде солей.</p>
	<p>Используйте очищенную, дистиллированную или деминерализованную воду, чтобы избежать скопления накипи и выделения частиц минералов в воздух.</p>
	<p>Рекомендуем использовать картридж от накипи, который защищает ваш увлажнитель воздуха от накипи и предотвращает образование белого налета на соседних поверхностях. При необходимости его следует заменить на новый.</p>
<p>Вокруг увлажнителя воздуха видны мокрые пятна.</p>	<p>Слишком высокая влажность. Выберите менее высокую мощность увлажнения.</p>
<p>Увлажнитель воздуха издает неприятный запах.</p>	<p>В начале эксплуатации увлажнителя воздуха может ощущаться запах пластика. Это нормально и прекратится в течение нескольких дней.</p>
	<p>Очистите увлажнитель воздуха (см. раздел "Очистка и обслуживание").</p>
<p>Моя функция ароматизатора не работает должным образом (слишком слабо либо слишком сильно).</p>	<p>Добавляйте на ватку 2–3 капли эфирного масла.</p>
	<p>Разные эфирные масла могут восприниматься по-разному.</p>
	<p>Для распространения запаха по всей комнате может потребоваться некоторое время.</p>
<p>Резервуар для воды протекает.</p>	<p>Убедитесь, что увлажнитель воздуха не переполнен водой.</p>

	Каждый раз после проведения очистки, а также после снятия резервуара для воды для его пополнения проверяйте сборку/подключение увлажнителя воздуха.
	Убедитесь, что резервуар для воды установлен должным образом. Если проблему решить не удалось, обратитесь в центр поддержки потребителей в вашей стране.
Как хранить и использовать увлажнитель воздуха, если он не используется в течение длительного периода времени?	Если увлажнитель воздуха не используется в течение длительного периода времени, на нем могут скопиться бактерии и плесень. Для правильного хранения и использования выполните действия ниже.
	Тщательно очищайте резервуар для воды и основание перед тем, как убрать прибор на хранение.
Внутри увлажнителя скапливается плесень.	Регулярно очищайте резервуар для воды и основание.
Сбой установки Wi-Fi.	Убедитесь, что смартфон подключен к домашней сети Wi-Fi 2,4 ГГц, а не к сети Wi-Fi 5 ГГц или общественной сети. Для успешного сопряжения рекомендуем выключить мобильный Интернет перед началом процедуры сопряжения.
	Предоставьте следующие разрешения: "Геолокация", "Память", "Bluetooth" и "Локальная сеть" на вашем смартфоне. После успешной настройки Wi-Fi можно изменить параметры разрешений нужным образом.
	Убедитесь, что введен правильный пароль сети Wi-Fi. Пароль чувствителен к регистру, а его длина не должна превышать 63 символов. Специальные символы не поддерживаются.
	Убедитесь, что указано правильное имя домашней сети Wi-Fi. Имя сети необходимо вводить с учетом регистра.
	Если вы используете на смартфоне сервис VPN, выключите его перед началом процедуры сопряжения.
	Если на вашем маршрутизаторе настроен белый список для предотвращения сопряжения, отключите его для успешного подключения.
	Убедитесь, что и устройство, и смартфон находятся в пределах 10 метров от маршрутизатора.
	Убедитесь, что приложение обновлено до последней версии.

Для стабильного подключения по Wi-Fi не располагайте устройство рядом с другими электронными устройствами, яркими источниками света и станциями передачи сигналов, которые могут вызывать помехи. Если вы испытываете проблемы с подключением, отодвиньте устройство от таких источников помех, после чего повторно попробуйте подключить его к сети Wi-Fi.

Обратитесь к разделу справки в приложении для получения рекомендаций по устранению неисправностей.

Гарантия и поддержка

Versuni предлагает двухлетнюю гарантию на это изделие после покупки. Эта гарантия недействительна, если дефект возник из-за неправильного использования или ненадлежащего ухода. Наша гарантия не влияет на ваши права потребителя в соответствии с законом. Для получения дополнительной информации или для вызова гарантии, посетите наш веб-сайт www.philips.com/support.

Заказ запчастей и аксессуаров

При необходимости замены старой или приобретения дополнительной детали посетите торговую организацию Philips или зайдите на веб-сайт www.philips.com/support.

Если у вас возникли проблемы с заказом компонентов, обратитесь в центр поддержки потребителей Philips в вашей стране.

Сроки и условия гарантии:

Наименование изделия	Срок гарантии**	Срок службы**
Бытовая электронная техника для дома (кофемашины, кофеварки, очистители и увлажнители воздуха, пылесосы и системы уборки, утюги, парогенераторы, отпариватели, кухонная техника, и т.п.)	2 года	3 года

** исчисляется со дня передачи товара потребителю или с даты изготовления, если дату передачи определить невозможно. Дату изготовления изделия Вы можете определить по коду на изделии формата ГГНН, где ГГ это год, а НН номер недели изготовления. Пример: 1905 – дата изготовления 05 неделя 2019 г. На некоторых изделиях код даты производства имеет формат: xxxxГГННxxxxx, ГГННх, ГГННхх, хГГННxxxx, ххГГННххх, ГГННДД или аналогичный (где ДД обозначает день недели, а знак х – произвольный символ). В случае затруднений при определении даты изготовления обратитесь, пожалуйста, в Информационный Центр Versuni.

EAC

Увлажнитель воздуха

HU1509/HU1510

100-240V~; 50/60Hz;

12W

Изготовитель:

"ДАП Б.В.", Туссендиепен 4 а, 9206АД, Драхтен, Нидерланды

Импортер: дополнительную информацию смотри во вложении.

Прибор класса II

Для бытовых нужд

Сделано в Китае

Условия хранения, эксплуатации

Температура: от 0 °С до 35 °С

Относительная влажность: 20% - 75%

Атмосферное давление: 85-109 кПа

Муҳим

Пеш аз истифода бурдани дастгоҳ китобчаи иттилоотии муҳими мазкурро бодикқат хонед ва онро барои истинод дар оянда захира кунед.

Барои таъмини беҳтарини самаранокии дастгоҳ, мо ба шумо маслиҳат медиҳем, ки нармафзори дастгоҳи худро ба версияи охири навсозӣ кунед. Шумо метавонед ин навсозиро тавассути барномаи Air+ иҷро кунед.

Хатар

- Ба атрофи дастгоҳ маводи тез оташгиранда ба монанди инсектисидҳо ва хушбуйкунандаҳо напояд.
- Барои пешгирии зарбаи барқ ва/ё хатари сӯхтор дастгоҳро бо об, дигар моеъ ё маводи шустушӯӣ (оташгиранда) тоза накунад.
- Об дар зарфи об барои нӯшидан мувофиқ нест. Ин обро нанӯшед ва онро барои ҳайвонот ё об додани растаниҳо истифода набаред. Вақте ки шумо зарфи обро холи мекунед, обро ба қубур резед.

Огоҳӣ

- Огоҳ бошед, ки сатҳи баланди намӣ метавонад ба афзоиши организмҳои биологӣ дар муҳити атроф мусоидат намояд.
- Нагузоред, ки гирду атрофи намкунанда намнок ё тар шавад. Агар намӣ ба амал ояд, қувваи намкунандаро кам кунед. Агар ҳаҷми баромади намноккуниро кам кардан ғайриимкон бошад, намноккунандаро бо таннафус истифода баред. Нагузоред, ки маводҳои чаббидо ба монанди Ҳангоми истифода нашудани дастгоҳ ҳеҷ гоҳ обро дар обанбор нагузоред.
- Пеш аз нигоҳдорӣ намноккунандаро холи ва тоза кунед. Пеш аз истифодаи навбатӣ намноккунакро тоза кунед.
- Пеш аз васл кардани дастгоҳ, санҷед, ки оё шиддати дар дастгоҳ нишондодашуда ба шиддати барқии маҳаллӣ мувофиқ аст ё не.
- Агар сими барқӣ хароб шуда бошад, шумо бояд онро бо Philips, маркази хидматрасонии аз ҷониби Philips ваколатдоршуда ё шахсони ба ин монанди тахассусӣ иваз намоед, то хатар пешгири карда шавад.
- Агар васлак, сими барқӣ ё худӣ дастгоҳ осеб дида бошад, дастгоҳро истифода набаред.
- Ин дастгоҳ метавонад аз ҷониби кӯдакони аз 8 сола боло ва шахсони дорои қобилияти ҷисмонӣ, ҳассосӣ ё ақлӣ ё таҷрибаи кофӣ ва дониш надошта истифода бурда шавад, агар ба онҳо назорат ё дастур оид ба истифодаи беҳатарии дастгоҳ дода шуда бошад ва онҳо хатарҳои марбутро дарк намоянд. Кӯдакон набояд бо асбоб бозӣ кунанд. Тозакунӣ ва нигоҳубини истифодабарандагон набояд аз ҷониби кӯдакон бидуни назорат анҷом дода шавад.
- Микроорганизмҳо метавонанд дар об ё дар муҳите, ки дастгоҳ истифода мешавад ё нигоҳ дошта мешавад, мавҷуд бошанд ва метавонанд дар зарфи об паҳн шаванд ва дар ҳаво бухор шаванд, ки метавонанд хатари қиддии саломатири ба бор оваранд вақте об дар зарфи об иваз намешавад ва ҳар 3 руз тоза карда шавад.

- Интерфейси стандартии WiFi дар асоси 802.11b/g/n/ах дар 2,4ГҲз бо иқтидори максималии баромади EIRP 64мВт.
- Версияи Bluetooth 5.2 (LE) дар басомади 2,4 ГҲз бо баромади РФ Камтар аз 10мВт EIRP.

Огоҳӣ

- Дастгоҳ танҳо барои истифода дар хона дар шароити муқаррарии кор пешбинӣ шудааст.
- Дастгоҳро ҳамеша дар сатҳи хушк, устувор, ҳамвор ва уфуқӣ қойгир кунед ва истифода баред.
- Ба болои дастгоҳ ягон чиз нагузоред ва дар болои он нашинед ё рост наистед.
- Дастгоҳро дар назди асбобҳои газ, дастгоҳҳои гармидиҳӣ ё оташдонҳо истифода набаред.
- Дастгоҳро бевосита дар зери кондитсионер қой надиҳед, то конденсат ба болои дастгоҳ рехта нашавад.
- Ин асбобро истифода набаред, агар шумо дар дохили хона ё дар қойҳои боқимондаҳои рағғанӣ, бухуркунандаи сӯзон ё буғҳои кимийвӣ репеллентҳои намуди дудро истифода карда бошед.
- Дастгоҳро дар муҳити намнок ё дар муҳити дорои ҳарорати баланд дар муҳити атроф, ба монанди ҳаммом, ҳочатхона ё ошхона ё дар ҳуҷрае, ки тағирёбии шадиди ҳарорат, истифода набаред.
- Пойгоҳи намнокунандаи ҳаво, сими барқ ё васлаки барқии онро ба об нагузоред.
- Зарфи обро ҳар рӯзи сеюм ҳолӣ кунед ва иваз кунед. Пеш аз пур кардан, онро бо оби кран тоза бишӯед. Ҳама гуна карахш, пасмондаҳо ё пардари, ки дар паҳлӯҳои зарфи об ё дар сатҳи дохили пайдо шудаанд, тоза кунед ва ҳамаи сатҳҳоро хушк кунед.
- Ҳангоме ки шумо мехоҳед қойи дастгоҳро иваз кунед, онро тоза кунед ё дигар корро анҷом диҳед, ҳамеша дастгоҳро аз барқҷудо кунед.
- Ба зарфи об ғайр аз об ягон чизи дигар нагузоред. Ба об рағғанҳои эфирӣ ё маводҳои кимийвӣ илова накунад.
- Барои пешгирии ҷамъшавии карахш ва бухоршавии маъданҳо дар ҳаво оби тозашуда, софшуда ё оби дорои маъданҳои камро истифода баред. Оби чушро истифода накунад.
- Ба ғайр аз зарфи об ба ягон сӯрохи об нарезед.
- Ҳангоми фаъл будани намноккунандаи ҳаво фарсункаҳоро напушонед. Самти туман бояд аз деворҳо, мебел, кат ва асбобҳо дур бошад.
- Пеш аз кӯчонидани намноккунандаи ҳаво зарфи обро аз пойгоҳ дур кунед.
- Ҳеч гоҳ маҳсулотро дар мошини ҷомашӯӣ ё мошини табақшӯӣ қойгир накунад. Он нобуд хоҳад шуд.
- Ҳангоми кор кардани амноккунандаи ҳаво, зарфи обро аз пойгоҳ нагиред ва ҳеч гоҳ ба кубурҳои об ё чузъҳои дохили обанбор даст нарасонед.
- Рағғанҳои эфирӣ ба маҳсулот дохил карда намешаванд. Лутфан, агар лозим бошад, рағғанҳои эфириро харед ва истифода баред.
- Пеш аз он ки рағғанҳои эфириро ба қуттии хушбӯй партоед, боварӣ ҳосил кунед, ки маҳсулот аз қувваи барқ ҷудо карда шудааст.



- Ба қуттии хушбӯӣ ба чузь равғани эфирӣ илова накунад.
- Пеш аз истифода бурдани он, дастурҳои бехатарӣ ва истифодаи равғанҳои эфириро бодикқат хонед ва риоя кунед.
- Маълумоти компонентҳои равғанҳои эфириро нисбат ба аллергияҳои маълуми худ санҷед ва ҳангоми зарурат онро аз истифода хориҷ кунед.
- Пеш аз истифодаи равғанҳои эфирӣ барои кӯдакони навзод, занони ҳомила ё занони давраи ширдиҳӣ ё агар шумо мушкilotи нафаскашӣ дошта бошед, аз духтур маслиҳат пурсед ва тавсияҳои духтурро риоя кунед.
- Агар шумо ҳангоми истифодаи равғанҳои эфирӣ худро бад, асабонӣ ё нороҳатиро ҳис кунед, лутфан истифодаи онро қатъ кунед.

Майдонҳои электромагнитӣ (EMF)

Ин дастгоҳ бо стандартҳо ва қоидаҳои амалкунанда оид ба таъсири майдонҳои электромагнитӣ мувофиқат мекунад.

Истифодаи дубора



Ин рамз маънои онро дорад, ки ин маҳсулот набояд бо партовҳои муқаррарии ҳонагӣ партофта шавад (2012/19/EU).

Қоидаҳои кишвари худро барои ҷамъоварии алоҳидаи маҳсулоти барқӣ ва электронӣ риоя кунед. Истифодаи дурусти он барои пешгирии оқибатҳои манфӣ барои муҳити зист ва саломатии инсон мусоидат мекунад.

Эълонияи мутобиқати ИА соддакардашуда

Бо ин, DAP B.V. эълон мекунад, ки навъи таҷҳизоти радиои HU1509/HU1510 ба Дастури 2014/53/EU мувофиқ аст. Матни пурраи эълонияи мутобиқати ИА дар суроғаи интернетии зерин дастрас аст: www.philips.com.

Намноккунандаи шумо

Шарҳи маҳсулот

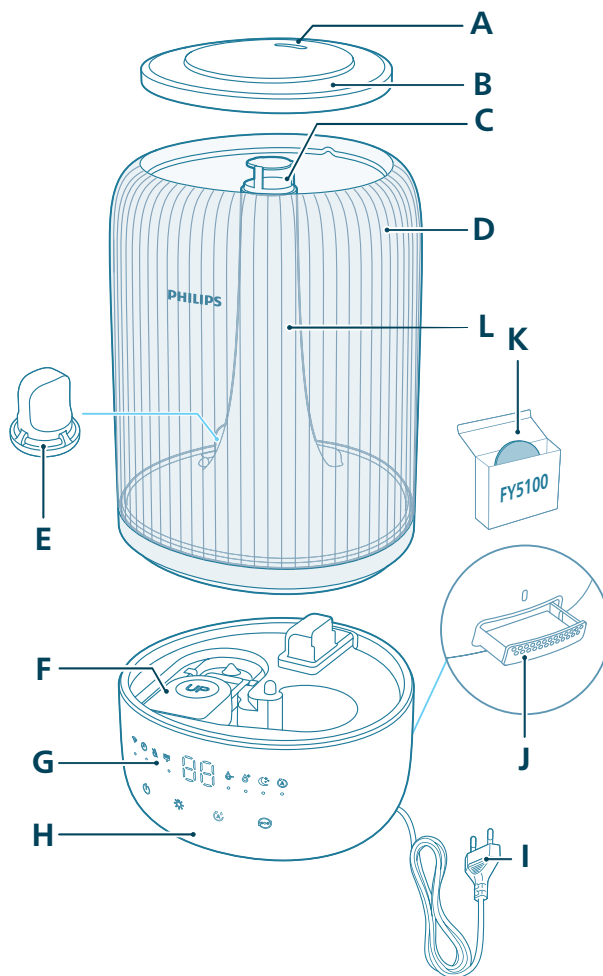

A	Сопло	G	Сафҳаи идоракунӣ
B	Сарпӯши зарфи об	H	Қисми поёни (замина)
C	Баромади туман	I	Васлаки барқӣ
D	Зарфи об	J	Қуттии хушбуйкунанда

E	Филтри об	K	Қабатҳои хушбӯйкунанда (FY5100)
F	Гупсар	L	Найчаи туман

Шарҳи назорат

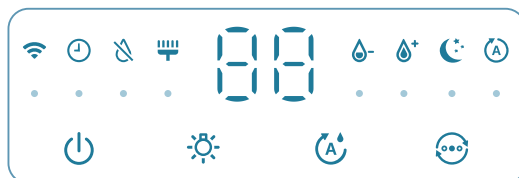

Тугмаҳои идоракунӣ:

	Тугмаи фурузон/хомӯш		Тугмаи функцияи равшанӣ
	Тугмаи танзими намӣ		Гузариши режим

Паҳши дарозмуддати тугма(ҳо) ба муддати 3 сония:

	Аз нав танзимкунии тозакунии		Аз нав танзимкунии Wi-Fi
--	------------------------------	--	--------------------------

Панели намоиш:

	Ҳолати худкор		Ҳолати хоб
	Нишондиҳандаи WiFi		Ҳолати Миёна
	Ҳолати баланд		Огоҳии тозакунии намноккунанда
	Нишондиҳандаи пур кардани об		Нишондиҳандаи таймер (дар барнома дастрас аст)

Оғоз кардан

Истифодаи аввал

Шарҳ:

Пеш аз истифодаи аввал ҳамаи маводи бастабандиро хориҷ кунед.

Зарфи обро аз пойгоҳ гиред ва ҳамаи лентаҳоро хориҷ кунед.

Пеш аз истифодаи аввал ҳамаи қисмҳоро бишӯед.

Барои намноккунанда сатҳи устувор, ҳамвор ва ба об тобоварро интихоб кунед ва боварӣ ҳосил кунед, ки он аз деворҳо на камтар аз 30см дуртар ҷойгир аст.

Боварӣ ҳосил кунед, ки туман аз деворҳо, мебел ва дигар асбобҳо дур аст.

1 Боварӣ ҳосил кунед, ки гупсар дар ҷои хуб ҷойгир аст.

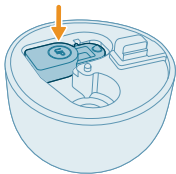

2 Сарпуши болоиро аз зарфи об хориҷ кунед.

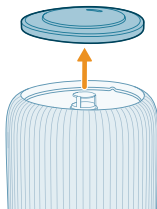

3 Боварӣ ҳосил кунед, ки филтри об дуруст васл шудааст.

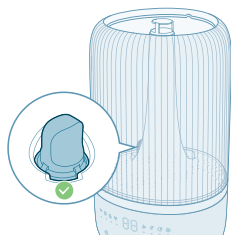

4 Зарфи обро бо об пур кунед. Бо оби гарм пур накунад.

Шарҳ:

Барои пешгирии чамъшавии карахш ва бухоршавии маъданҳо дар ҳаво оби тозашуда, софшуда ё оби дорои маъданҳои камро истифода баред.



- Ҳангоми пур кардани об аз нишондиҳандаи сатҳи об зиёд пур накунад.

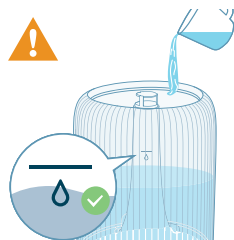



- Ба воситаи баромади тумани ултрасадо об нарезед.



- Обро мустақиман ба пойгоҳ нарезед.

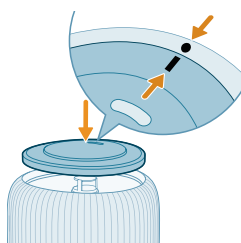

- 5 Сарпуши болоро ба зарфи об аз нав васл кунед.

Истифодаи функсияи хушбуйкунанда

Шарҳҳо:

Равғанҳои эфирӣ ба маҳсулот дохил карда намешаванд. Лутфан, агар лозим бошад, равшанҳои эфирии муқарраршударо харед ва истифода баред.

Пеш аз истифодаи функсияи хушбуйкунанда дастури корбарии равшанҳои эфириро бодикқат хонед.

Пеш аз он ки равшанҳои эфириро ба қуттии хушбуй партоед, боварӣ ҳосил кунед, ки маҳсулот аз қувваи барқ ҷудо карда шудааст.

Ба ғайр аз равшанҳои эфирӣ дигар моддаҳоро истифода набаред.

Пеш аз истифода бурдани он, дастурҳои бехатарӣ ва истифодаи равшанҳои эфириро бодикқат хонед ва риоя кунед.

Маълумоти компонентҳои равғанҳои эфириро нисбат ба аллергияҳои маълуми худ санҷед ва ҳангоми зарурат онро аз истифода хориҷ кунед.

Пеш аз истифодаи равғанҳои эфирӣ барои кӯдакони навзод, занони ҳомила ё занони давраи ширдиҳӣ ё агар шумо мушкилоти нафаскашӣ дошта бошед, аз духтур маслиҳат пурсед ва тавсияҳои духтурро риоя кунед.

Агар шумо ҳангоми истифодаи равғанҳои эфирӣ худро бад, асабонӣ ё нороҳат ҳис кунед, лутфан истифодаи онро қатъ кунед.

Функцияи хушбӯии равғанҳои эфириро барои кӯдакони навзод, занони ҳомиладор ва занони давраи ширдиҳӣ истифода набаред.

Равғанҳои эфириро мустақиман танҳо ба қабати хушбӯйкунанда илова кунед. Равғани эфириро ба қисмҳои дигар нагузоред, вагарна қисмҳо аз равған зарар мебинанд.

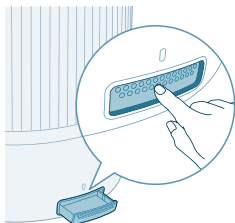

1 Қуттии хушбӯйкунандаро тела диҳед, то он ба таври худкор хориҷ шавад.

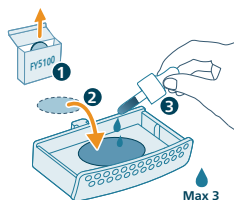

2 2-3 қатра равғани эфириро ба қабати хушбӯйкунандаи таъминшуда гузоред.

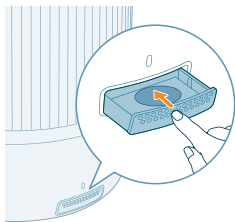

3 Қуттии хушбӯйкунандаро барои бозгашт ба дастгоҳ тела диҳед.

Нишондиҳандаи Wi-Fi-ро дарк кардан

Ҳолати нишони Wi-Fi

Ҳолати пайвасти Wi-Fi

Оранҷӣ чашмак мезанад	Пайвастшавӣ ба смартфон
Муътадил дар оранҷӣ	Ба смартфон пайваст шуд
Сафед чашмак мезанад	Пайвастшавӣ ба сервер
Муътадил дар сафед	Ба сервер пайваст карда шудааст
Хомӯш	Функсияи Wi-Fi ғайрифаъол аст ё чароғҳои дастгоҳ хомӯшанд

Пайвасти Wi-Fi

Насби якуми пайвасти Wi-Fi



- 1 Барномаҳои Philips "Air+" -ро аз App Store ё Google Play зеркашӣ карда насб намоед.



- 2 Сими барқи намноккунандаро ба васлаки деворӣ гузоред ва тугмаи фурузонро пахш кунед, то намноккунандаро фурузон кунед.

- Нишондиҳандаи Wi-Fi ғайрифаъол бори аввал норанҷӣчашмак мезанад.

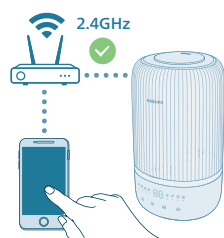

- 3 Боварӣ ҳосил кунед, ки смартфон ё планшет ба шабакаи Wi-Fi-и шумо бомуваффақият пайваст карда шудааст.

Шарҳ:

Хусусияти Bluetooth-ро дар смартфонҳои худ фаъол созед, то пайвастшавии ҳамворро таъмин кунед.

Лутфан боварӣ ҳосил кунед, ки смартфонҳои шумо ба шабакаи Wi-Fi 2.4ГҲз (хона) ба ҷои шабакаи Wi-Fi 5ГҲз ё Wi-Fi умумӣ пайваст аст. Барои бомуваффақият чуфт кардан, мо тавсия медиҳем, ки пеш аз оғози раванди чуфтшавӣ маълумоти мобилии худро хомӯш кунед.



4 Барномаи Philips **"Air+"** -ро оғоз кунед ва тугмаи **"Дастгоҳро илова кунед"** ё тугмаи "+" дар болои экран пахш кунед. Барои пайваст кардани тозакунандаи ҳаво ба шабакаи худ дастурҳои дар экран бударо иҷро кунед.

- Пас аз пайвасти муваффақ, нишондиҳандаи Wi-Fi пайваста сафед мемонад.

Шарҳ:

Ин дастур танҳо вақте эътибор дорад, ки намноккунанда бори аввал насб карда мешавад. Агар шабака тағир ёбад ё дубора насб кардан лозим ояд.

Агар шумо хоҳед, ки зиёда аз як намноккунандаро ба смартфон ё планшети худ пайваст кунед, шумо метавонед намноккунандаро дар барнома дар смартфонии иловагӣ бе барқароркунии пайвасти Wi-Fi дар дастгоҳ илова кунед.

Боварӣ ҳосил кунед, ки масофаи байни смартфон ё планшет ва намноккунанда камтар аз 10 м аст ва ҳеҷ монеае вучуд надорад.

Аз нав танзим кардани пайвасти Wi-Fi

1 Сими намноккунандаи ҳаворо ба васлаки барқ гузоред ва барои намнок кардани ҳаво  -ро пахш намоед.

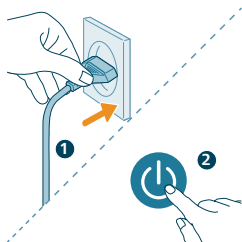

2 Тугмаи  -ро баробар ба мӯҳлати 3 сония то шумидани садои бип пахш карда нигоҳ доред.

- Намноккунанда ба ҳолати чуфтшавӣ мегузарад.

- Нишондиҳандаи Wi-Fi  норанҷӣ чашмак мезанад.

3 Қадамҳои 3-4-ро дар қисмати "Насби бори аввали пайвасти Wi-Fi" иҷро кунед.



Истифодаи намноккунанда

Фаҳмидани равшании намноккунанда

Рутубати нисбӣ миқдори буғи обро дар атмосфера ифода мекунад.

Нишондиҳандаи намноккунанда дорои чор сатҳи ҳолат мебошад:

Равшании намноккунанда се ранг дорад:

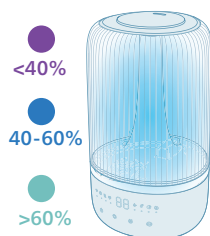

Равшани сабуки намноккунада	Намии кунунӣ	Ин чи маъно дорад?
Бунавш	<40%	Хушк
Кабуд	40-60%	Намии бароҳат
Сабз	>60%	Хеле намнок

Шарҳ: Намии ҳадафи пешфарз 50% RH аст, шумо метавонед бо пахш кардани тугмаи танзими намай намии мақсадноки дилхоҳро таъин кунед.

Сатҳи об

Вақте ки дар зарфи об оби кофӣ нест, нишондиҳандаи пуркунии об фурузон аст, намноккунанда кор намекунад, намноккунанда ҳангоми пур кардани зарфи об дубора кор мекунад.

Аз нав пур кардани об

Шарҳ:

Зарфи обро ҳар рӯзи сеюм ҳолӣ кунед ва иваз кунед.

Ҳангоми пур кардани об аз нишондиҳандаи ниҳоии об зиёд пур накунад.

Ҳангоми ҳаракат кардан зарфи обро начунбонед, вагарна об метавонад ҷорӣ шавад.

Барои пур кардани об қадамҳои "Истифодаи бори аввал" -ро иҷро кунед.

Даргиронидан ва хомӯш кардан

Шарҳ:

Барои иҷрои оптималии намноккунӣ, дару тирезаҳоро пӯшед.

Пардаҳоро аз даромадгоҳи ҳаво ё баромади ҳаво дур нигоҳ доред.

Намноккунанда барои ҳарорати муҳити атроф: 5-40 °C истифода мешавад.

- 1 Сими намноккунандаро ба васлаки барқ гузоред.

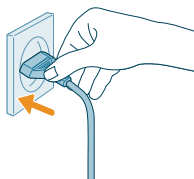

- 2 Барои фурузон кардани намноккунанда тугмаи фурузонро пахш кунед.

- Намноккунанда садо медиҳад.
- Равшании намай ранги мувофиқро интихоб мекунад, то ба сатҳи намии атроф мувофиқат кунад.
- Намноккунанда дар Ҳолати Миёна бо сатҳи намии ҷорӣ дар экран нишон дода мешавад.

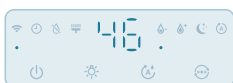

- 3 Барои хомӯш кардани намноккунанда тугмаи барқро дубора пахш кунед.

Шарҳ: Агар дастгоҳ пас аз ХОМӮШ кардан ба васлаки барқ пайваст бошад, намноккунанда ҳангоми дубора ФУРУЗОН шудан дар танзимоти пешина қор мекунад.



Танзими самти туман

Соплоро ба самти афзалиятноки туман тоб диҳед.

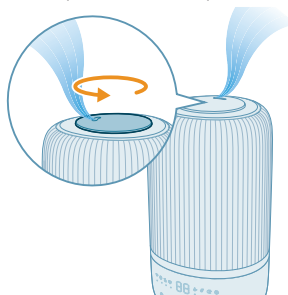

Тағир додани танзимоти ҳолат

Шумо метавонед байни **Ҳолати худкор**, **Ҳолати Хоб**, **Ҳолати миена**, ё **Ҳолати баланд** -ро бо пахш кардани тугмаи гузариш интихоб кунед.

Ҳолати худкор (☼): Намноккунанда суръати туманро мувофиқи сифати ҳавои муҳити атроф ба таври худкор танзим мекунад.



Ҳолати хоб (☾): Намноккунанда оромона бо суръати паст туман кор мекунад. Пас аз 3 сония, чароғи дисплей хомӯш мешавад.

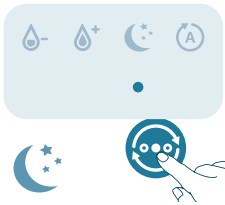

Ҳолати миёна (☾): Намноккунанда бо суръати миёна туман кор мекунад.



Ҳолати баланд (☼): Намноккунанда бо суръати баландтарини туман кор мекунад.

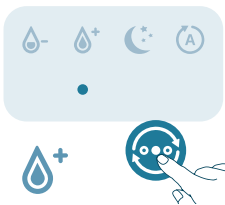

Муқаррар кардани сатҳи намӣ

Шарҳ:

Сатҳи пешфарзи намӣ 50% RH аст.

Сатҳи намиро танҳо дар ҳолати худкор танзим кардан мумкин аст.

Вақте ки шумо сатҳи намии мақсаднокро дар дигар ҳолатҳо муқаррар мекунад, намӣ ба таври худкор ба ҳолати худкор иваз мешавад.

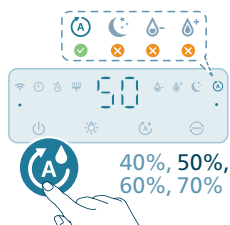

Шумо метавонед сатҳи намиро тавассути пахш кардани тугмаи танзими наӣ танзим кунед, то аз 40%, 50%, 60% ё 70% интиҳоб кунед.

Истифодаи функсияи рӯшноӣ

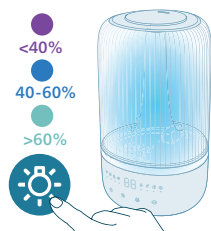

Шумо метавонед тугмаро пахш кунед, то нури наӣ, равшании муҳити атрофро фурузон кунед ё тамоми ҷароғҳо ва панели идоракуниро хомӯш кунед.

- Намноккунанда ба таври худкор ҷароғи намиро фурузон мекунад.

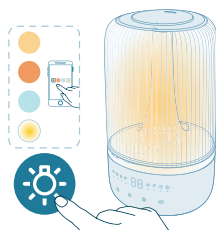

- Шумо метавонед тугмаи функсияи рӯшноиро пахш кунед, то ба ҳолати равшании муҳити атроф гузаред. Равшанӣ ва рангро дар барномаи Ai+ мутобиқ кунед.

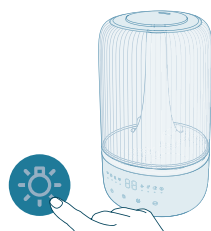

Шумо метавонед тугмаи рӯшноиро пахш кунед, то ҳамаи ҷароғҳо ва панели идоракуниро хомӯш кунед. Ягон тугмаро пахш кунед, то аввал панелро бедор кунед ва тугмаи рӯшноиро дубора пахш кунед, то ҳолати рӯшноиро, ки меҳод дар 3 сония муқаррар кунед.

Тозакунӣ ва нигоҳдорӣ

Шарҳ:

Пеш аз тоза кардан дастгоҳро ҳамеша аз барқ ҷудо кунед.

Ҳеч гоҳ дастгоҳро ба об ё дигар моеъ ғарқ накунад.

Аз рехтани об ба воситаи даромадгоҳҳо ва баромадҳои ҳаво худдорӣ намоед.

Ҳеҷ гоҳ барои тоза кардани ягон қузъи дастгоҳ аз маҳлулҳои абразивӣ, зангзананда ё тез оташгиранда ба монанди шустагар ё спирт истифода набаред.

Тоза кардани намноккунанда

Вақте ки ҳушдори тозакунии фаъол аст ё ҳар се рӯз намноккунандаро тоза кунед.

Барои пешгирии кардани ҷамъшавии чанг дохил ва беруни намноккунандаро мунтазам тоза кунед.

- 1 Ҳокро бо матои мулоими хушк аз корпуси намноккунанда тоза кунед.
- 2 Дастгоҳро хомӯш кунед ва аз васлаки барқ ҷудо кунед.

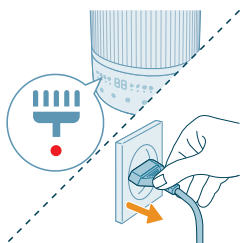

- 3 Сарпуши болоиро аз зарфи об хориҷ кунед.

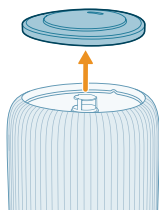

- 4 Зарфи обро аз пойгоҳ хориҷ кунед.

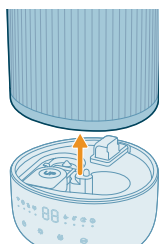

736 Тоҷикӣ

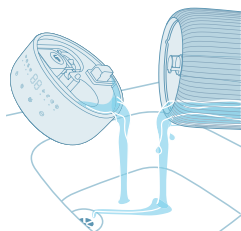

5 Обро аз зарф ва пойгоҳ берун кунед.

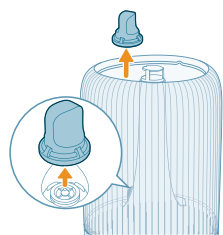

6 Филтри обро аз зарфи об хориҷ кунед.

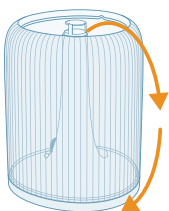

7 Зарфи обро чаппа гардонед.



8 Садонишонакро аз поёни зарфи об хориҷ кунед.

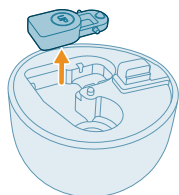

9 Гупсарро аз камераи пойгоҳ хориҷ кунед.

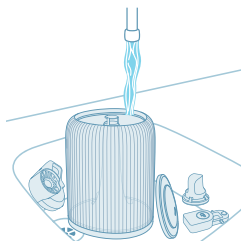

10 Зарфи об, сарпӯши боло, гупсар, садонишонак ва филтри обро бо об бишӯед.

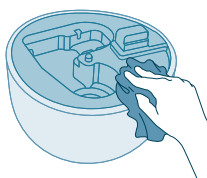

11 Пойгоҳро тоза ва хушк кунед.

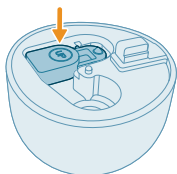

12 Гупсарро ба камераи асосӣ баргардонед.

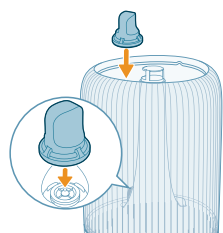

13 Филтри обро дубора ба зарфи об ҷойгир кунед.

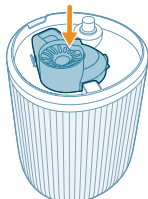

14 Садонишонакро боз ба поёни пойгоҳ гузоред.

738 Тоҷикӣ

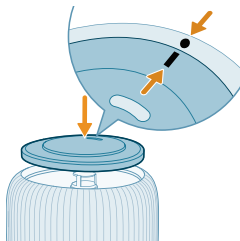

15 Сарпӯшро дубора пайваст кунед.

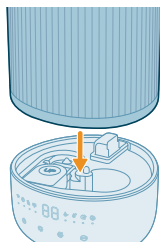

16 Зарфи обро ба пойгоҳ пайваст кунед.

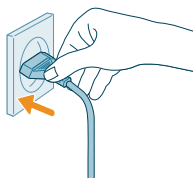

17 Сими барқро ба васлаки барқ гузоред.

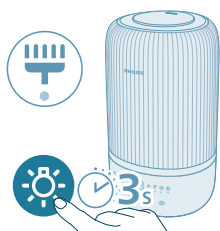

18 Барои аз нав барқарор кардани вақти тозакунии тугмаи равшаниро 3 сония пахш карда нигоҳ доред.

Тоза кардани қабати хушбӯйкунанда ва қуттӣ

Барои ароматерапияи самарабахш, пеш аз истифодаи омехтаи нави рағғани эфирӣ, қабати хушбӯйкунанда бояд ҳамеша тоза карда шавад. Омехтаҳои рағғани эфириро омехта накунад.

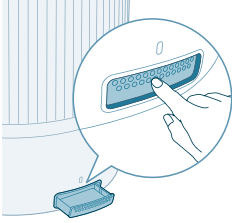

- 1 Қуттии хушбӯйкунандаро бо пахш кардани он хориҷ кунед ва сипас берун кашед.

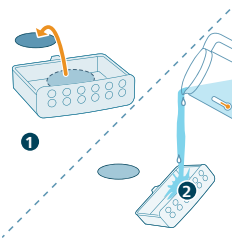

- 2 Қабати хушбӯйкунандаро хориҷ кунед ва қабат ва қуттиро дар зери оби гарм ва равон бишӯед.

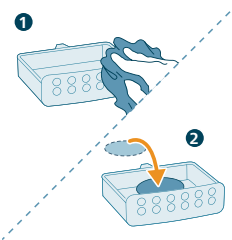

- 3 Бо матои тоза хушк кунед ва қабатро дубора ба қуттии хушбӯйкунанда гузоред.

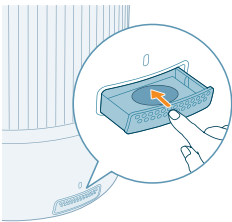

- 4 Қуттии хушбӯйкунандаро дар дохили намноккунандаи ҳаво ҷойгир кунед

Шарҳ: Моеъҳои тозакунанда ё шустушӯйро ба қуттии хушбӯйкунанда ё қуттӣ нарезед.

Иваз кардани Қабатҳои хушбӯйкунанда

Агар қабат хушбӯйкунанда пас аз шустани такрорӣ деформатсия ё вайрон шавад, онро иваз кардан лозим аст. Барои нигоҳ доштани кори намноккунандаи ҳавои худ, танҳо қабатҳои хушбӯйкунандаи расмии Philips - ро истифода баред.

Захира

- 1 Намноккунандаро хомӯш кунед ва аз васлаки барқ ҷудо кунед.

- 2 Тоза кардани намнокунанда (ба боби "Тозакунӣ ва нигоҳдорӣ" нигаред).
- 3 Ҳама қисмҳоро пеш аз нигоҳдорӣ бодикқат хушк кунед.
- 4 Намноккунандаро дар ҷои хунук ва хушк нигоҳ доред.

Дарёфти мушкилот

Ин боб мушкилоти маъмултаринеро, ки шумо бо дастгоҳ дучор меед, ҷамъбаст мекунад. Агар шумо наметавонед масъаларо бо маълумоти дар поён ҳал карда тавонед, бо Маркази хизматрасонии маишӣ дар кишвари худ тамос гиред.

Мушкилот	Ҳалли имконпазир
Намноккунанда кор намекунад.	Боварӣ ҳосил намоед, ки намноккунанда ба қувваи барқ пайваст аст.
	Боварӣ ҳосил кунед, ки зарфи об аз об пур карда шудааст ва зарфи об дар пойгоҳ дуруст гузошта шудааст.
Аз баромади туман кам ё тамоман туман намебарояд.	Шабаккаи намноккунандаро ба васлаки барқ гузоред ва намноккунандаро ба кор андозед.
	Он метавонад ба сатҳи намии мақсадноки шумо расида бошад.
	Боварӣ ҳосил кунед, ки зарфи об аз об пур ва дуруст ҷойгир карда шудааст.
	Дар пойгоҳ метавонад об аз ҳад зиёд бошад (болотар аз нишондиҳандаи МАХ дар пойгоҳ). Камераи асосиро холӣ кунед. Зарфи обро пур кунед (на камераи пойгоҳ) ва зарфи обро дуруст ба пойгоҳ ҷойгир кунед.
	Боварӣ ҳосил кунед, ки поёни пойгоҳ баста нашудааст. Намкункунак набояд дар рӯи қолин ё дигар сатҳҳо ҷойгир карда шавад, ки пойгоҳро баста метавонанд.
	Боварӣ ҳосил кунед, ки сопло баста нашудааст.
	Боварӣ ҳосил кунед, ки найчаи туман баста ё чиркин нашудааст.
	Боварӣ ҳосил кунед, ки намноккунанда дар сатҳи ҳамвор аст.
	Ҳарорати об метавонад хеле паст бошад. Сатҳи туманро ба танзимоти баландтарин табдил диҳед ва монед, ки намноккунак муддате кор кунад, сипас ба танзимоти дилхоҳ мувофиқ кунед.
Ман намебинам, ки сатҳи намӣ тағир меёбад.	Хучраи шумо метавонад вентилятсияи аз ҳад зиёд дошта бошад. Лутфан дару тирезаҳоро пӯшед.
	Андозаи хучраи шумо хеле калон аст. Ин намноккунанда барои андозаи хучраи $\leq 34\text{m}^2$ мувофиқ аст.

	Сатҳи туманро ба танзимоти баландтар табдил диҳед.
	Ҳангоми истифода дар муҳити хушк, намие, ки аз ҷониби намнокунанда бароварда мешавад, аз ҷониби ашӯҳои атроф ба монанди деворҳо ва мебел ҷаббида мешавад, ки метавонад вақти намноккуниро дароз кунад.
	Тоза кардани намнокунанда (ба боби "Тозакунӣ ва нигоҳдорӣ" нигаред).
Намноккунанда ҳатто вақте ки ман хушкиро ҳис мекунам, қатъ мешавад.	Зарфи об ҳолӣ аст, лутфан бо об пур кунед.
	Сатҳи намӣ дар атрофи маҳсулот ба танзими мақсаднок дар реҷаи худкор ноил шудааст, вақте ки сатҳи намӣ аз танзимоти мақсаднок паст мешавад, он ба таври худкор аз нав оғоз мешавад.
	Вақте ки сатҳи намӣ дар атрофи маҳсулот аз 70% зиёд аст, дастгоҳ қорашро қатъ мекунад, зеро он метавонад боиси афзоиши қолаби занбӯруғҳои гуногун гардад.
Дар атрофи намноккунанда чанги сафед вучуд дорад.	Қабатҳои сафед қорашш номида мешаванд ва онҳо аз минералҳои об иборатанд.
	Барои пешгирии ҷамъшавии қорашш ва бухоршавии маъданҳо дар ҳаво оби тозашуда, софшуда ё оби дорои маъданҳои камро истифода баред.
	Мо тавсия медиҳем, ки картриджи зидди қорашшро истифода кунед, то намкунандаи ҳавои шуморо аз қорашш муҳофизат кунад ва аз пасмондаҳои сафед дар сатҳи наздик пешгирӣ мекунад. Ҳангоми зарурат шумо бояд онро иваз кунед.
Дар атрофи намноккунанда хеле тар аст.	Намӣ метавонад хеле баланд бошад. Сатҳи туманро ба танзимоти пасттар табдил диҳед.
Аз намноккунанда буи нохуш мебарояд.	Аввалин маротиба, ки шумо намноккунандаро истифода мебаред, он метавонад бӯи пластикӣ ба вучуд орад. Ин муқаррарӣ аст ва дар давоми чанд рӯз пурра аз байн меравад.
	Тоза кардани намнокунанда (ба боби "Тозакунӣ ва нигоҳдорӣ" нигаред).
Функцияи хушбӯйкунандаи ман хуб қор намекунад (хеле заиф ё қавӣ).	2-3 қатра равшани эфирро дуруст истифода баред.
	Равғанҳои гуногуни эфирӣ метавонанд шиддатнокии гуногун дошта бошанд.
	Барои бухор кардани бӯй ба тамоми ҳуҷра вақт лозим аст.
Зарфи об мерезад.	Боварӣ ҳосил кунед, ки намноккунанда бо об аз ҳад зиёд пур нашудааст.

	Боварӣ ҳосил кунед, ки намноккунанда ҳар дафъа пас аз тоза кардани он ё пас аз хориҷ кардани зарфи об барои пур кардан хуб васл шудааст/пайваст карда шудааст.
	Боварӣ ҳосил кунед, ки зарфи об хуб васл шудааст. Агар мушкилот ҳал нашавад, бо Маркази Хизматрасонии Истеъмолкунандагон дар кишвари худ тамос гиред.
Агар намноккунанда муддати тӯлонӣ истифода нашавад, Чӣ тавр онро нигоҳ доштан ва аз нав истифода бурдан мумкин аст?	Ҳангоме ки намноккунанда муддати тӯлонӣ истифода намешавад, бактерияҳо ва пӯпанак афзоиш меёбанд. Лутфан қадамҳои зеринро барои нигоҳдорӣ ва истифодаи дубора иҷро кунед.
	Пеш аз нигоҳдорӣ зарфи об ва пойгоҳро бодикқат тоза кунед.
Дар дохили намноккунанда пӯпанак мерӯяд.	Зарф ва пояи обро мунтазам тоза кунед.
Танзимоти Wi-Fi муваффақ нест.	Лутфан боварӣ ҳосил кунед, ки смартфонҳои шумо ба шабакаи Wi-Fi 2,4 ҲҲз (хона) ба ҷои шабакаи Wi-Fi 5 ҲҲз ё Wi-Fi умумӣ пайваст аст. Барои бомуваффақият ҷуфт кардан, мо тавсия медиҳем, ки пеш аз оғози раванди ҷуфтшавӣ маълумоти мобилии худро хомӯш кунед.
	Боварӣ ҳосил кунед, ки иҷозатҳои зеринро фаъол ҳастанд: Дар смартфонҳои худ "Макон", "Захира", "Bluetooth" ва "Шабакаи маҳаллӣ". Пас аз насби бомуваффақияти Wi-Fi, шумо метавонед танзимоти иҷозатро мувофиқи дилхоҳ тағир диҳед.
	Лутфан тасдиқ кунед, ки шумо рамзи махфии дурусти Wi-Fi-ро ворид кардаед. Рамзт махсус ба ҳарфҳои регистр ҳассос аст, маҳдудияти 63 аломат дорад. Рамзҳои махсус қабул карда намешаванд.
	Боварӣ ҳосил кунед, ки номи шабакаи Wi-Fi-и ҳамагонӣ шумо дуруст аст. Номи шабака ба ҳарфҳо ҳассос аст.
	Агар шумо дар смартфонҳои худ VPN истифода баред, лутфан пеш аз оғози раванди ҷуфтшавӣ онро хомӯш кунед.
	Агар роутери шумо рӯйхати сафедро дошта бошад, ки барои бастанӣ ҷуфтшавӣ насб карда шудааст, лутфан рӯйхати сафедро хомӯш кунед, то пайвасти бомуваффақиятро таъмин кунед.
	Лутфан боварӣ ҳосил кунед, ки ҳам дастгоҳи шумо ва ҳам смартфонҳои шумо дар масофаи 10 метр аз роутер ҷойгиранд.
	Боварӣ ҳосил кунед, ки барнома ба версияи охиринавсозӣ шудааст.

Барои таъмини пайвасти пурқуввати Wi-Fi, дастгоҳи худро дар наздикии дигар дастгоҳҳои электронӣ, манбаъҳои нури дурахшон ё истгоҳҳои сигнале, ки боиси халал шуда метавонанд, ҷойгир накунед. Агар шумо мушкилоти пайвастшавӣ дошта бошед, дастгоҳро аз ин манбаъҳо дур кунед ва кушиш кунед, ки онро ба шабакаи Wi-Fi дубора пайваст кунед.

Барои гирифтани маслиҳатҳои васеъ ва муосир оид ба ислоҳи мушкилот ба баҳши кӯмак ба барнома муроҷиат кунед.

Кафолат ва дастгирӣ

«Versuni» пас аз хариди ин маҳсул, кафолати дусола медиҳад. Ин кафолат эътибор надорад, агар вайроншавӣ аз сабаби истифодаи нодуруст ё нигоҳдории бад ба вучуд ояд. Кафолати мо ба ҳуқуқҳои шумо тибқи қонун ҳамчун истеъмолкунанда таъсир намерасонад. Барои маълумоти муфассал ё истифодаи кафолат, лутфан, ба сомонаи www.philips.com/support ворид шавед.

Фармоиши қисмҳо ё лавозимот

Агар шумо бояд қисмеро иваз кунед ё қисми иловагӣ харидан хоҳед, ба дилери Philips равед ё аз www.philips.com/support боздид кунед.

Агар шумо мушкилӣ бо қисмҳо доред, лутфан бо Маркази хизматрасонии истеъмолкунандагони Philips дар кишвари худ тамос гиред.

Важлива інформація

Уважно прочитайте цю брошуру із важливою інформацією перед початком користування пристроєм і зберігайте її для довідки в подальшому.

Для найкращої роботи радимо оновити вбудоване програмне забезпечення пристрою до останньої версії. Це оновлення можна виконати через додаток Air+.

Небезпечно

- Не розпилюйте навколо пристрою жодних займистих матеріалів, наприклад засобів від комах чи пахучих речовин.
- Щоб запобігти ураженню електричним струмом та/чи виникненню пожежі, не мийте пристрій водою чи іншою рідиною або (займистим) миючим засобом.
- Вода з резервуара непридатна до пиття. Не пийте цю воду та не використовуйте її для годування тварин чи поливання рослин. Коли спорожняєте резервуар для води, виливайте воду в каналізацію.

Попередження

- Пам'ятайте, що високий рівень вологості може стимулювати ріст біологічних організмів у навколишньому середовищі.
- Не дозволяйте, щоб область довкола зволожувача ставала мокрою або вологою. У разі виникнення вологості зменште продуктивність зволожувача. Якщо зменшити продуктивність зволожувача неможливо, використовуйте зволожувач із перервами. Не допускайте, щоб такі абсорбуючі матеріали, як килимки, штори, завіси або скатертини, ставали вологими.
- Ніколи не залишайте воду у резервуарі, коли пристрій не використовується.
- Перш ніж відкласти зволожувач на зберігання, спорожніть і почистьте його. Почистьте зволожувач перед наступним використанням.
- Перед тим як під'єднувати пристрій до електромережі, перевірте, чи збігається напруга, вказана на пристрої, з напругою у мережі.
- Якщо шнур живлення пошкоджено, для уникнення небезпеки його необхідно замінити, звернувшись до сервісного центру, уповноваженого Philips, або фахівців із належною кваліфікацією.
- Не використовуйте пристрій, якщо штекер, шнур живлення чи сам пристрій пошкоджено.
- Цим пристроєм можуть користуватися діти віком від 8 років або більше чи особи із послабленими фізичними відчуттями або розумовими здібностями, чи без належного досвіду та знань, за умови, що користування відбувається під наглядом, їм було проведено інструктаж щодо безпечного користування пристроєм та їх було повідомлено про можливі ризики. Не дозволяйте дітям бавитися пристроєм. Не дозволяйте дітям виконувати чищення та догляд без нагляду дорослих.

- Якщо не оновлювати воду й не очищувати резервуар належним чином кожні 3 дні, мікроорганізми, які можуть бути у воді або в середовищі, де використовується або зберігається пристрій, можуть розмножуватися в резервуарі для води й поширюватися в повітрі, спричиняючи дуже серйозні ризики для здоров'я.
- Стандартний інтерфейс Wi-Fi на базі 802.11b/g/n на 2,4 ГГц із максимальною вихідною потужністю 64 мВт EIRP.
- Bluetooth версії 5.2 (LE) із частотою 2,4 ГГц, вихідна РЧ потужність менше 10 мВт EIRP.

Увага!

- Пристрій призначено виключно для побутового використання за нормальних умов експлуатації.
- Завжди ставте і використовуйте пристрій на сухій, стійкій, рівній горизонтальній поверхні.
- Не ставте нічого на пристрій, не сідайте і не ставайте на нього.
- Не використовуйте пристрій біля газових пристроїв, обігрівачів чи камінів.
- Не ставте пристрій безпосередньо під кондиціонером для запобігання скрапуванню конденсату на нього.
- Не використовуйте цей пристрій у приміщенні після застосування димових засобів від комах, а також у місцях із залишками мастила, запахами від кадіння чи хімічними випарами.
- Не використовуйте пристрій у вологих середовищах чи в середовищах із високою температурою повітря, наприклад у ванній кімнаті, туалеті чи кухні, а також у приміщенні з суттєвими перепадами температури.
- Не занурюйте платформу зволожувача, кабель живлення або штекер у воду.
- Спорожнюйте резервуар для води й наповнюйте його свіжою водою раз на три дні. Перед наповненням резервуара помийте його під проточною водою. Видаліть накип, відкладення або плівку, що утворилися на стінках резервуара для води або на внутрішніх поверхнях, і витріть усі поверхні насухо.
- Завжди від'єднуйте пристрій від електромережі, коли потрібно його перемістити, почистити, долити води чи виконати інше обслуговування.
- Не наповнюйте резервуар для води жодними іншими речовинами, ніж вода. Не додавайте в воду ефірні олії або хімічні речовини.
- Використовуйте очищену дистильовану воду або воду з низьким вмістом мінералів, щоб запобігти утворенню накипу та розсіюванню мінералів у повітрі. Не використовуйте гарячу воду.
- Не наливайте воду в жодні отвори, окрім резервуара для води.
- Не закривайте вихідні отвори, коли зволожувач увімкнений. Водяний пил повинен бути спрямований подалі від стін, меблів, постільної білизни та інших пристроїв.
- Зніміть резервуар для води з платформи, перш ніж переміщувати зволожувач.
- Ніколи не кладіть виріб у пральну або посудомийну машину. Це може призвести до його пошкодження.



- Під час роботи зволожувача не знімайте резервуар для води з платформи й у жодному разі не торкайтеся водопроводів або будь-яких компонентів всередині резервуара.
- Ефірні олії не постачаються в комплекті з виробом. За потреби придбайте та використовуйте ефірні олії.
- Перед тим як додавати ефірні олії в ємність для аромату, переконайтеся, що виріб від'єднано від живлення.
- Не додавайте в ємність для аромату інші речовини, ніж ефірні олії.
- Перед використанням уважно прочитайте вказівки щодо безпеки та використання ефірних олій і дотримуйтеся їх.
- Якщо ви знаєте про свою схильність до алергічних реакцій, перевірте інформацію про склад ефірної олії і за необхідності не використовуйте її.
- Проконсультуйтеся з лікарем і дотримуйтеся рекомендацій, перш ніж використовувати ефірну олію для немовлят, вагітних жінок або жінок у період лактації чи за наявності респіраторних захворювань.
- Якщо у вас погане самопочуття, ви відчуваєте роздратування або дискомфорт під час використання ефірної олії, припиніть її використовувати.

Електромагнітні поля (ЕМП)

Цей пристрій відповідає чинним стандартам і правовим нормам, що стосуються впливу електромагнітних полів.

Переробка



Цей символ означає, що цей виріб не підлягає утилізації зі звичайними побутовими відходами (2012/19/EU).

Дотримуйтесь правил розділеного збору електричних та електронних пристроїв у вашій країні. Належна утилізація допоможе запобігти негативному впливу на навколишнє середовище та здоров'я людей.

Спрощена заява про відповідність ЄС

Цим повідомленням компанія DAP B.V. стверджує, що радіобладнання типу HU1509/HU1510 відповідає вимогам Директиви 2014/53/EU. Повний текст заяви про відповідність ЄС доступний за такою адресою в Інтернеті:

www.philips.com.

Ваш зволожувач

Огляд виробу

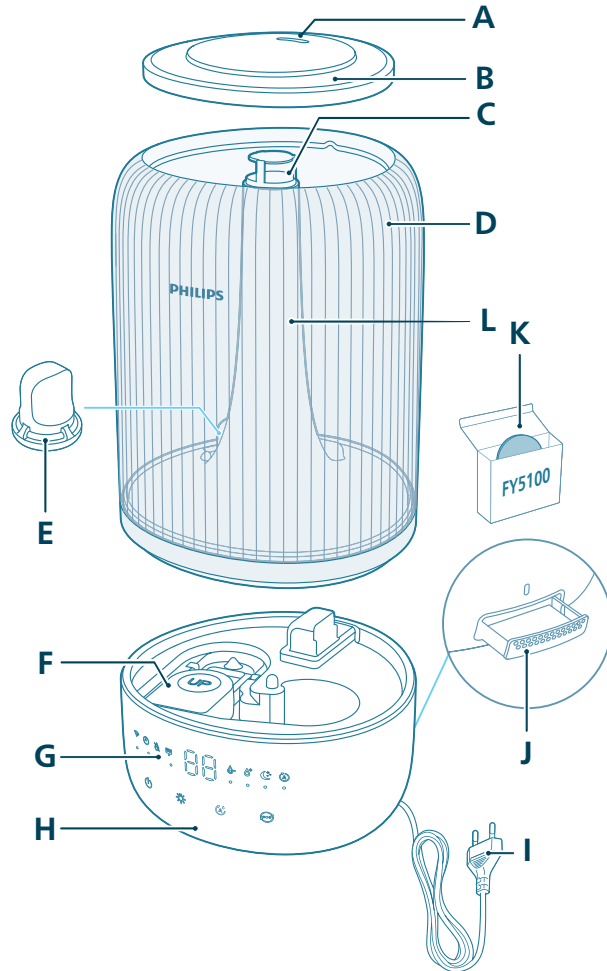

A	Насадка	G	Панель керування
B	Кришка резервуара для води	H	Платформа
C	Отвір для розпилення	I	Штекер
D	Резервуар для води	J	Ємність для аромату

E Фільтр для води

K Подушечки для аромату (FY5100)

F Поплавець

L Трубка для водяного туману

Огляд елементів керування



Кнопки керування:

 Кнопка увімкнення/вимкнення живлення

 Кнопка функції підсвічування

 Кнопка налаштування вологості

 Перемикач режиму

Натисніть та утримуйте кнопку(и) на пристрої протягом 3 секунд:

 Скидання очищення

 Скидання Wi-Fi

Індикаторна панель:

 Автоматичний режим

 Режим сну

 Індикатор Wi-Fi

 Помірний режим

 Режим високої інтенсивності

 Сповіщення про очищення зволожувача

 Індикатор наповнення резервуара для води

 Індикатор таймера (у додатку)

Початок роботи

Перше використання

Примітка.

Перед першим використанням зніміть все упакування.

Зніміть резервуар для води із платформи та видаліть усі стрічки.

Перед першим використанням добре сполосніть усі частини.

Виберіть тверду, рівну, водостійку поверхню для зволожувача, переконавшись, що він розташований на відстані щонайменше 30 см від стін.

Переконайтеся, що водяний туман спрямовано подалі від стін, меблів та інших приладів.

- 1 Переконайтеся, що поплавець добре закріплений.

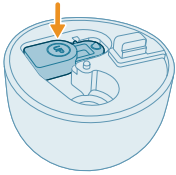

- 2 Зніміть верхню кришку з резервуара для води.

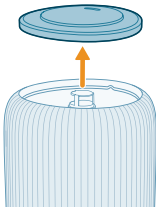

- 3 Переконайтеся, що фільтр для води встановлено належним чином.

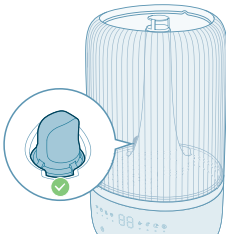

- 4 Наповніть резервуар водою. Не наливайте гарячу воду.

Примітка.

Використовуйте очищену дистильовану воду або воду з низьким вмістом мінералів, щоб запобігти утворенню накипу та розсіюванню мінералів у повітрі.

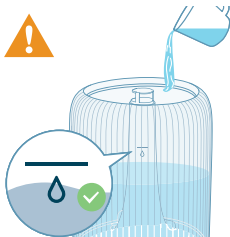

- Під час наповнення резервуара не наливайте води вище індикатора рівня води.



- Не наливайте воду через отвір для ультразвукового розпилення.



- Не наливайте воду безпосередньо у платформу.

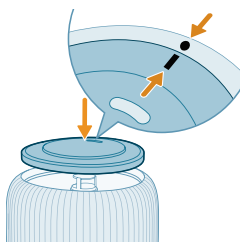

- 5 Встановіть верхню кришку на резервуар для води.

Використання функції ароматизації

Примітки.

Ефірні олії не постачаються в комплекті з виробом. За потреби придбайте й використовуйте призначені ефірні олії.

Уважно прочитайте інструкції до ефірних олій, перш ніж користуватися функцією ароматизації.

Перед тим як додавати ефірні олії в ємність для аромату, переконайтеся, що виріб від'єднано від живлення.

Не використовують речовини, відмінні від ефірних олій.

Перед використанням уважно прочитайте вказівки щодо безпеки та використання ефірних олій і дотримуйтеся їх.

Якщо ви знаєте про свою схильність до алергічних реакцій, перевірте інформацію про склад ефірної олії та за наявності протипоказань не використовуйте її.

Проконсультуйтеся з лікарем і дотримуйтеся рекомендацій, перш ніж використовувати ефірні олії для немовлят, вагітних жінок або жінок, які годують грудьми, чи за наявності респіраторних захворювань.

Якщо у вас погане самопочуття, ви відчуваєте подразнення або дискомфорт під час використання ефірних олій, припиніть їх використовувати.

Не використовуйте функцію ароматизації ефірними оліями за присутності немовлят, вагітних жінок або жінок, які годують грудьми.

Додавайте ефірну олію лише безпосередньо на подушечку для аромату. Не додавайте ефірну олію на інші частини пристрою, щоб не пошкодити їх.

1 Натисніть емність для аромату, щоб вона автоматично висунулася.

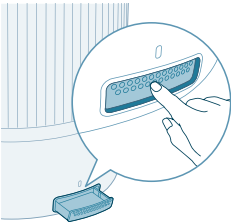

2 Крапніть 2-3 краплі ефірної олії на подушечку для аромату з комплекту.

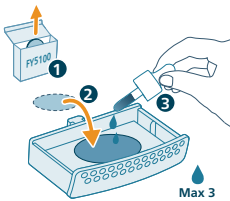

3 Вставте емність для аромату назад у пристрій і натисніть на неї.

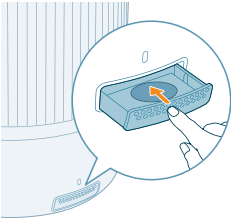

Пояснення щодо індикатора Wi-Fi

Стан піктограми Wi-Fi

Стан з'єднання Wi-Fi

Блимає оранжевим світлом	Під'єднання до смартфона
Світиться оранжевим світлом	Під'єднано до смартфона
Блимає білим світлом	Підключення до сервера
Світиться білим світлом	Підключено до сервера
Не світиться	Функцію Wi-Fi вимкнено або індикатори пристрою не світяться

З'єднання Wi-Fi

Налаштування з'єднання Wi-Fi вперше

- 1 Завантажте і встановіть додаток Philips Air+ із магазину додатків App Store або Google Play.



- 2 Вставте штекер зволожувача в розетку й натисніть кнопку живлення, щоб увімкнути зволожувач.
 - Індикатор Wi-Fi блимає оранжевим світлом перший раз.

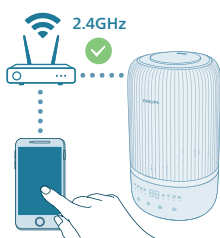

- 3 Смартфон або планшет має бути підключено до мережі Wi-Fi.

Примітка.

Увімкніть функцію Bluetooth на смартфоні для плавного спарення.

Переконайтеся, що смартфон підключено до (домашньої) мережі Wi-Fi 2,4 ГГц, а не до мережі Wi-Fi 5 ГГц або загальнодоступної мережі Wi-Fi. Для успішного з'єднання в пару рекомендуємо вимкнути мобільні дані перед початком процесу спарення.



- 4 Запустіть додаток Philips Air+ і натисніть **Додати пристрій** або натисніть кнопку "+" на екрані. Виконайте вказівки на екрані, щоб під'єднати очищувач повітря до вашої мережі.

- Після успішного з'єднання в пару індикатор Wi-Fi світлитиметься білим світлом без блимання.

Примітка.

Ця вказівка стосується лише першого налаштування зволожувача. Якщо мережу змінено, потрібно знову виконати налаштування.

Якщо до смартфона або планшета потрібно під'єднати більше одного зволожувача, можете додати зволожувач у додатку на інших смартфонах, не скидаючи з'єднання Wi-Fi на пристрої.

Відстань між вашим смартфоном або планшетом і зволожувачем має становити менше 10 м без будь-яких перешкод.

Скидання з'єднання Wi-Fi

1 Вставте штекер зволожувача в розетку й натисніть , щоб увімкнути пристрій.

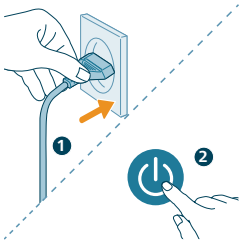

2 Натисніть кнопку  і втримуйте протягом 3 секунд, доки не почуєте звуковий сигнал.

- Зволожувач перейде в режим з'єднання в пару.
- Індикатор Wi-Fi  блимає оранжевим світлом.

3 Виконайте кроки 3-4 у розділі "Налаштування з'єднання Wi-Fi вперше".

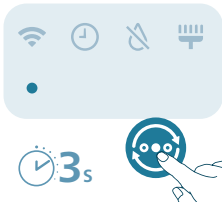

Використання зволожувача

Пояснення щодо індикації вологості

Відносна вологість означає кількість вологи в атмосфері. Індикатор зволоження має чотири рівні стану:

Індикатор вологості має три кольори:

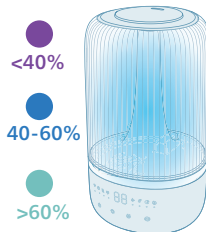

Колір індикатора вологості	Поточна вологість	Що це означає?
Пурпуровий	< 40%	Сушіння
Блакитний	40–60%	Комфортна вологість
Зелений	> 60%	Підвищена вологість

Примітка. Стандартна цільова вологість становить 50% рівня відносної вологості (RH), проте можна встановити бажану цільову вологість, натиснувши відповідну кнопку.

Рівень води

Якщо у резервуарі недостатньо води, індикатор заповнення води світиться, а зволожувач перестає працювати. Зволожувач відновить роботу, коли ви долєте воду в резервуар для води.

Наповнення водою

Примітка.

Спорожнюйте резервуар для води й наповнюйте його свіжою водою раз на три дні.

Не наливайте воду вище максимального рівня.

Не трусіть резервуаром для води, переміщаючи його, інакше може витікати вода.

Щоб долити воду, виконайте кроки в розділі "Перше використання".

Увімкнення та вимкнення

Примітка.

Щоб ефективність зволоження була оптимальною, закрийте двері й вікна.

Тримайте штори подалі від вхідних чи вихідних отворів для повітря.

Зволожувач може працювати в такому діапазоні температури зовнішнього середовища: 5–40 °C.

- 1 Вставте штекер зволожувача в розетку.

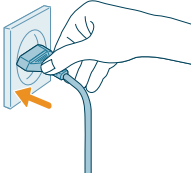

- 2 Натисніть кнопку живлення, щоб увімкнути зволожувач.

- Зволожувач подасть звуковий сигнал.
- Індикатор вологості засвітиться відповідним кольором залежно від рівня вологості навколишнього середовища.
- Зволожувач працюватиме в помірному режимі, а на екрані відобразиться поточний рівень вологості.



- 3 Натисніть кнопку живлення ще раз, щоб вимкнути зволожувач.

Примітка. Якщо після вимкнення зволожувач не від'єднувати від розетки, то після ввімкнення він продовжить роботу з попередніми налаштуваннями.



Регулювання напрямку водяного туману

Поверніть насадку в бажаному напрямку водяного туману.

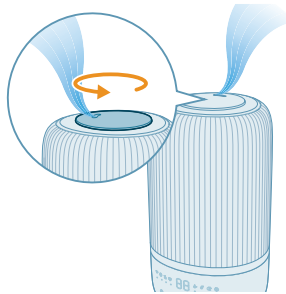

Змінення налаштування режиму

Натискаючи кнопку перемикача режиму, можна вибрати **Автоматичний режим**, **Режим сну**, **Помірний режим** або **Режим високої інтенсивності**.



Автоматичний режим (☼). Зволожувач автоматично налаштує рівень розпилення відповідно до вологості навколишнього повітря.

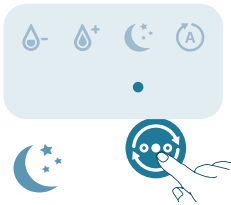

Режим сну (☾). Зволожувач працює тихо з низьким рівнем розпилення. Через 3 секунди екранні індикатори згаснуть.

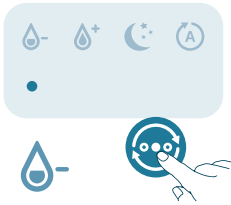

Помірний режим (☼). Зволожувач працює із середнім рівнем розпилення.



Режим високої інтенсивності (☼+). Зволожувач працює з найвищим рівнем розпилення.

Налаштування рівня вологості

Примітка.

За замовчуванням рівень вологості становить 50% відносної вологості (RH).

Рівень вологості можна налаштувати лише в автоматичному режимі.

Зволожувач перейде в автоматичний режим за замовчуванням, якщо цільовий рівень вологості буде встановлено в інших режимах.

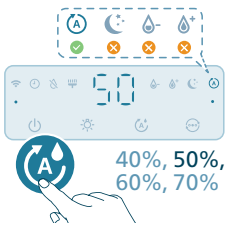

Щоб змінити рівень вологості, слід натиснути кнопку налаштування вологості й вибрати 40%, 50%, 60% або 70%.

Використання функції підсвічування

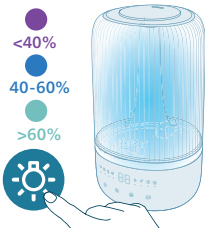

Можна натиснути кнопку, щоб увімкнути індикатор вологості чи зовнішнє підсвічування або вимкнути всі індикатори й панель керування.

- Індикатор вологості зволожувача вмикається за замовчуванням.

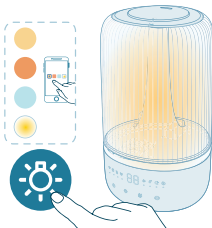

- Можна натиснути кнопку функції підсвічування, щоб увімкнути режим зовнішнього підсвічування. Відрегулюйте яскравість і колір у додатку Air+.

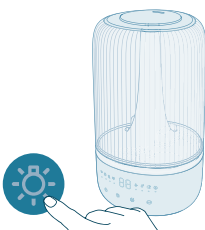

Можна натиснути кнопку підсвічування, щоб вимкнути всі індикатори й панель керування. Спочатку натисніть будь-яку кнопку, щоб увімкнути панель, а потім знову натисніть кнопку підсвічування, щоб за 3 секунди встановити потрібний режим підсвічування.

Чищення та догляд

Примітка.

Перед чищенням завжди виймайте штекер пристрою з розетки.

У жодному разі не занурюйте пристрій у воду чи іншу рідину.

Не наливайте воду через отвори для входу й виходу повітря.

Не чистьте жодну частину пристрою абразивними, їдкими чи займистими засобами для чищення, наприклад відбілювачем або спиртом.

Очищення зволожувача

Очищуйте зволожувач повітря, коли увімкнено сповіщення про очищення, або кожні три дні.

Регулярно чистьте внутрішню й зовнішню частини корпусу зволожувача, щоб запобігти накопиченню пилу.

- 1 М'якою сухою ганчіркою витріть пил на корпусі зволожувача.
- 2 Вимкніть пристрій і від'єднайте його від електромережі.

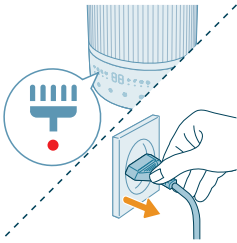

- 3 Зніміть верхню кришку з резервуара для води.

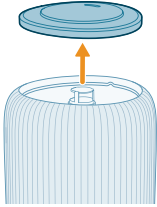

- 4 Зніміть резервуар для води з платформи.

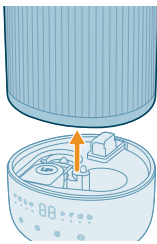

- 5 Вилийте воду з резервуара і платформи.

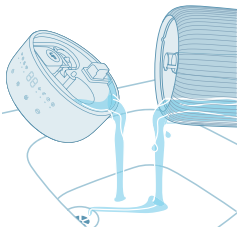

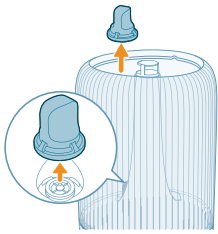

6 Зніміть фільтр для води з резервуара.

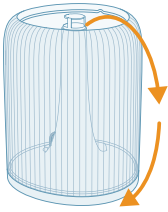

7 Переверніть резервуар для води догори дном.

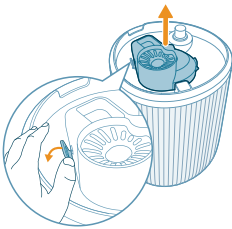

8 Зніміть глушник із дна резервуара для води.

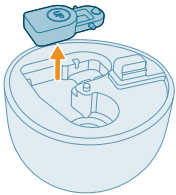

9 Витягніть поплавець із відділення платформи.

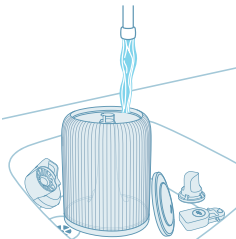

10 Промийте резервуар для води, верхню кришку, поплавець, глушник і фільтр для води.

11 Витріть платформу насухо.

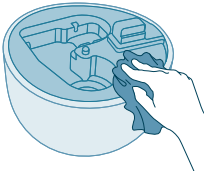

12 Встановіть поплавець назад у відділення платформи.

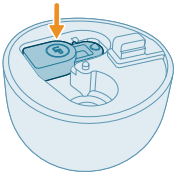

13 Встановіть фільтр для води назад у резервуар.

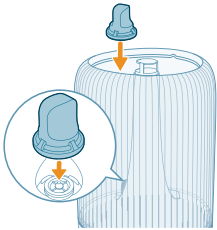

14 Покладіть глушник на дно платформи.

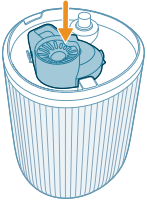

15 Встановіть верхню кришку на місце.

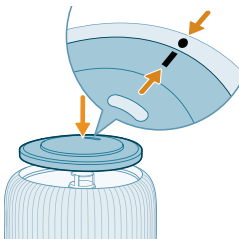

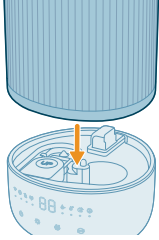

16 Вставте резервуар для води знову на платформу.

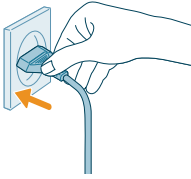

17 Вставте штекер живлення у розетку.

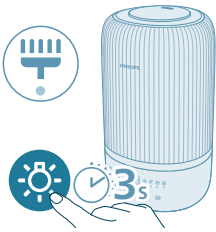

18 Натисніть та утримуйте кнопку підсвічування протягом 3 секунд, щоб скинути дані про час очищення.

Очищення подушечок та ємності для аромату

Для високоефективної ароматерапії перед використанням нової суміші ефірних олій подушечку для аромату слід завжди очищати. Не змішуйте суміші ефірних олій.

1 Вийміть ємність для аромату, натиснувши на неї, а потім витягнувши.

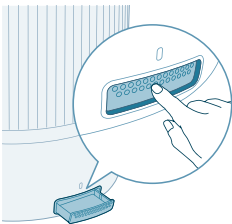

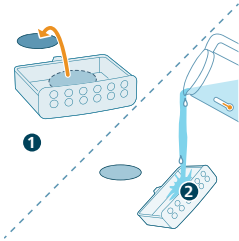

2 Вийміть подушечку для аромату й промийте її та ємність у теплій проточній воді.

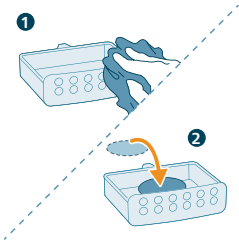

3 Витріть насухо чистою ганчіркою та вставте подушечку назад у ємність для аромату.

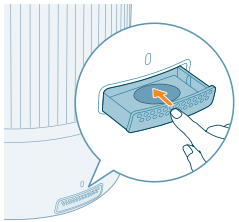

4 Вставте ємність для аромату назад у зволожувач повітря

Примітка. Не наливайте рідкі засоби для миття або чищення на подушечку та в ємність для аромату.

Заміна подушечки для аромату

Якщо подушечка для аромату деформується або пошкодиться після багаторазового прання, її потрібно буде замінити. Для підтримання ефективної роботи зволожувача повітря використовуйте лише подушечки для аромату від Philips.

Зберігання

- 1 Вимкніть зволожувач і від'єднайте його від розетки.
- 2 Очистьте зволожувач (див. розділ "**Чищення та догляд**").
- 3 Ретельно висушіть усі частини, перш ніж відкласти їх на зберігання.
- 4 Зберігайте зволожувач у сухому прохолодному місці.

Усунення несправностей

У цьому розділі подано основні проблеми, які можуть виникнути під час використання пристрою. Якщо проблему не вдається вирішити за допомогою інформації, поданої нижче, зверніться до Центру обслуговування клієнтів у своїй країні.

Проблема	Можливе рішення
Зволожувач не працює.	Перевірте, чи подається живлення до зволожувача.
	Перевірте, чи резервуар наповнено водою і його належним чином встановлено на платформу.
З отвору для розпилення не виходить водяний туман або його мало.	Вставте штекер зволожувача в розетку та ввімкніть зволожувач.
	Можливо, цільового рівня вологості вже досягнуто.
	Перевірте, чи є вода в резервуарі для води та чи його встановлено належним чином.
	Можливо, у платформі занадто багато води (вище позначки рівня MAX на платформі). Спорожніть відділення платформи. Наповніть резервуар для води (не відділення платформи) і встановіть резервуар на платформу належним чином.
	Переконайтеся, що нижню частину платформи не заблоковано. Зволожувач не слід встановлювати на килимі або інших поверхнях, які можуть блокувати платформу.
	Переконайтеся, що насадку не заблоковано.
	Переконайтеся, що трубку для водяного туману не заблоковано й не засмічено.
	Переконайтеся, що зволожувач стоїть на рівній поверхні.
	Температура води може бути занадто низькою. Встановіть рівень розпилення на найвищий рівень і дайте зволожувачу попрацювати деякий час, а потім відрегулюйте його до потрібного рівня.
Не видно зміни рівня вологості.	Можливо, кімната надто сильно провітрюється. Закрийте двері й вікна.
	Кімната надто велика. Цей зволожувач підходить для приміщень площею $\leq 34 \text{ м}^2$.
	Установіть вищий рівень розпилення.
	При використанні в сухому середовищі волога поглинатиметься навколишніми предметами, такими як стіни й меблі, що може збільшити час зволоження.
	Очищення зволожувача (див. розділ "Чищення та догляд").
Зволожувач вимикається, навіть коли відчувається, що повітря сухе.	Резервуар для води порожній, долийте воду.

	Рівень вологості навколо приладу досягнув цільового значення в автоматичному режимі. Прилад автоматично запуситься знову, щойно рівень вологості стане нижчим за цільове значення.
	Пристрій припиняє роботу, коли рівень вологості навколо нього перевищує 70%, оскільки це може призвести до розмноження різних цвілевих грибів.
Довкола зволожувача білий пил.	Білі відкладення – це накип, який являє собою мінерали, які містяться у воді.
	Використовуйте очищену дистильовану воду або воду з низьким вмістом мінералів, щоб запобігти утворенню накипу та розсіюванню мінералів у повітрі.
	Рекомендуємо використовувати протипаняний картридж для захисту зволожувача від накипу й запобігання появі білих слідів на сусідніх поверхнях. Замініть його за потреби.
Довкола зволожувача надто волого.	Можливо, надто висока вологість. Встановіть нижчий рівень розпилення.
Зі зволожувача виходить неприємний запах.	Під час перших кількох використань зволожувача повітря можлива поява запаху пластмаси. Це нормальне явище, і воно повністю зникне за кілька днів.
	Очистьте зволожувач (див. розділ "Чищення та догляд").
Функція ароматизації працює погано (аромат занадто слабкий або сильний).	Використовуйте 2–3 краплі ефірної олії.
	Інтенсивність аромату різних ефірних олій може різнитися.
	Потрібен час, щоб запах поширився по всій кімнаті.
Резервуар для води протікає.	Перевірте, чи зволожувач не переповнено водою.
	Щоразу після чищення зволожувача або знімання резервуара для води для наповнення перевіряйте, чи зволожувач добре зібрано/під'єднано.
	Перевірте, чи резервуар для води встановлено належним чином. Якщо проблема виникає й надалі, зверніться до Центру обслуговування клієнтів у своїй країні.
Як зберігати зволожувач і почати ним користуватися після тривалої перерви?	Якщо зволожувач не використовувати тривалий час, можуть розмножуватися бактерії. Дотримуйтеся наданих вказівок щодо зберігання і повторного користування.
	Перед зберіганням ретельно чистьте резервуар для води та платформу.
Всередині зволожувача з'являється пліснява.	Регулярно чистьте резервуар для води та платформу.

Не вдається встановити з'єднання Wi-Fi.

Переконайтеся, що смартфон підключено до (домашньої) мережі Wi-Fi 2,4 ГГц, а не до мережі Wi-Fi 5 ГГц або загальнодоступної мережі Wi-Fi. Для успішного з'єднання в пару рекомендуємо вимкнути мобільні дані перед початком процесу спарення.

Увімкніть такі дозволи: "Місцезнаходження", "Зберігання", "Bluetooth" і "Локальна мережа" на смартфоні. Після успішного налаштування Wi-Fi можна за потреби змінити параметри дозволів.

Переконайтеся, що ви ввели правильний пароль Wi-Fi. Пароль розрізняє регістр символів і має обмеження в 63 символи. Спеціальні символи не приймаються.

Переконайтеся, що назва домашньої мережі Wi-Fi правильна. Мережа розрізняє регістр символів.

Якщо ви використовуєте VPN на смартфоні, вимкніть цей сервіс перш ніж виконувати з'єднання в пару.

Якщо маршрутизатор має білий список, який блокує створення пари, вимкніть його, щоб забезпечити успішне з'єднання.

І пристрій, і смартфон мають бути в діапазоні 10 метрів від маршрутизатора.

Перевірте, чи додаток було оновлено до найновішої версії.

Щоб забезпечити надійне з'єднання Wi-Fi, не розміщуйте пристрій біля інших електроприладів, джерел яскравого освітлення або сигнальних станцій, адже це може спричинити перешкоди. Якщо виникатимуть проблеми з підключенням, перемістіть пристрій подалі від цих джерел і спробуйте повторно виконати з'єднання з мережею Wi-Fi.

Див. розширені та актуальні поради з усунення несправностей у розділі довідки в додатку.

Гарантія та підтримка

Компанія Versuni надає дворічну гарантію на цей виріб із дати придбання. Гарантія не розповсюджується на дефекти, що виникли внаслідок неправильного використання або погане технічне обслуговування. Ця гарантія не порушує ваші права, передбачені законами про захист прав споживачів. Якщо вам необхідна додаткова інформація або ви хочете скористатися гарантією, відвідайте веб-сайт www.philips.com/support.

Замовлення частин та аксесуарів

Якщо потрібно замінити чи придбати частини до пристрою, зверніться до дилера Philips або відвідайте вебсайт www.philips.com/support.

Якщо у вас виникли проблеми з придбанням частин, зверніться до Центру обслуговування клієнтів Philips у своїй країні.

Маңызды

Құрылғыны қолданар алдында осы ақпарат кітапшасын мұқият оқып шығып, оны келешекте қарау үшін сақтап қойыңыз.

Ең жоғары өнімділікті қамтамасыз ету үшін құрылғының микробағдарламасын соңғы нұсқаға дейін жаңартыңыз. Осы жаңартуды Аіг+ қолданбасы арқылы жүктеп ала аласыз.

Қауіпті

- Құрылғы айналасында инсектицидтер немесе әтір сияқты ешбір тұтанғыш материалдарды шашпаңыз.
- Ток соғуын және/немесе өртті болдырмау үшін құрылғыны сумен немесе басқа сұйықтықпен және тұтанғыш заттармен тазаламаңыз.
- Су ыдысындағы су ішуге жарамсыз. Бұл суды ішпеңіз және оны жануарларға беру немесе өсімдіктерді суғару үшін пайдаланбаңыз. Су ыдысын босатқанда суды құбырға төгіңіз.

Ескерту

- Жоғары ылғал деңгейлері қоршаған ортада микроағзалардың өсуіне жағдай жасайтынын ескеріңіз.
- Ылғалдағыштың айналасындағы аймақтың ылғалдануына немесе сулануына жол бермеңіз. Ылғалдану орын алса, ылғалдағыштың шығаратын қуаттылығын азайтыңыз. Ылғалдағыштың шығаратын қуаттылығын азайту мүмкін болмаса, ылғалдағышты пайдалану кезінде үзіліс жасап тұрыңыз. Кілемдер, перделер, шымылдықтар немесе дастархандар сияқты сіңіргіш материалдардың ылғалдануына жол бермеңіз.
- Құрылғы пайдаланылмай тұрған кезде ешқашан ыдыста су қалдырмаңыз.
- Сақтау алдында ылғалдағышты босатып, тазалаңыз. Ылғалдағышты келесі пайдалану алдында тазалаңыз.
- Құрылғыны қоспас бұрын, онда көрсетілген кернеудің жергілікті желі кернеуіне сәйкес келетінін тексеріп алыңыз.
- Егер қуат сымы зақымдалған болса, қауіптің алдын алу үшін, оны тек Philips компаниясына, Philips рұқсат берген қызмет көрсету орталығына немесе басқа білікті мамандарға ауыстыртыңыз.
- Құрылғының штепселі, қуат сымы немесе өзі зақымданған болса, оны қолданбаңыз.
- Бұл құрылғыны 8 және одан жоғары жастағы балалар мен физикалық, сезу немесе ойлау қабілеттері шектеулі, не болмаса тәжірибесі және білімі жеткіліксіз адамдар қадағалаумен немесе құрылғыны қауіпсіз пайдалануға қатысты нұсқаулар алған және байланысты қауіптерді түсінген жағдайда пайдалана алады. Балалар құрылғымен ойнамауы керек. Тазалау және пайдаланушының қызмет көрсету жұмысын балалар бақылаусыз орындамауы керек.
- Су әр 3 күн сайын жаңартылмаған және су ыдысы дұрыс тазаланбаған кезде суда немесе құрылғы пайдаланылатын немесе сақталатын ортада болуы мүмкін микроорганизмдер су ыдысында өсіп, ауаға таралуы мүмкін, бұл денсаулыққа өте ауыр қауіп төндіреді.

- Максимум шығыс қуаты (БИСҚ) 64 мВт болатын 2,4 ГГц жиілігі бар 802.11b/g/n/ax негізіндегі WiFi стандартты интерфейсi.
- РЖ шығыс қуаты 10 мВт EIRP мәнінен төмен 2,4 ГГц жиілігі бар 5.2 (LE) Bluetooth нұсқасы.

Ескерту

- Құрылғы тек үй ішінде қалыпты жұмыс жағдайларында қолдануға арналған.
- Құрылғыны әрқашан құрғақ, орнықты, тегіс және көлденең бетке қойып пайдаланыңыз.
- Құрылғының үстіне ештеңе қоймаңыз, оның үстіне отырмаңыз және оның үстіне тұрмаңыз.
- Бұл құрылғыны газ құрылғысы, жылыту құрылғысы немесе ошақ/камин жанында қолдануға болмайды.
- Құрылғыға конденсат тамбас үшін құрылғыны тікелей салқындатқыш астына қоймаңыз.
- Үй ішінде жәндіктерге қарсы қолданатын түгін тәріздес шашыратқыш қолданған болсаңыз немесе майлы қалдықтар, жанып жатқан фимиам, тұтатылған темекі ұшқындары не химиялық булану бар орындарда бұл құрылғыны қолдануға болмайды.
- Құрылғыны ванна, дәретхана, ас үй немесе ауа температурасы күрт өзгеретін бөлме сияқты температурасы жоғары бөлмеде қолдануға болмайды.
- Ылғалдатқыштың негізін, қуат сымын немесе ашасын суға батырмаңыз.
- Су ыдысын босатып, үш күн сайын толтырыңыз. Толтырмас бұрын оны таза ағын сумен тазалаңыз. Су ыдысының бүйірлерінде немесе ішкі беттерінде пайда болған қақты, шөгінділерді немесе пленканы алып, барлық беттерді құрғатып сүртіңіз.
- Жылжыту, құрылғыны тазалау немесе техникалық қызмет көрсету жұмыстарын орындау қажет кезде әрдайым құрылғыны қуаттан ажыратыңыз.
- Су ыдысына судан басқа ешбір затты құймаңыз. Суға эфир майларын немесе химиялық заттар қоспаңыз.
- Қақтың жиналып, минералдар ауаға таралмас үшін тазартылған, тазартылған суды немесе минералды құрамы төмен суды пайдаланыңыз. Ыстық су пайдалануға болмайды.
- Су ыдысынан басқа саңылауларға су құймаңыз.
- Ылғалдатқыш қосылып тұрғанда саптамаларды жаппаңыз. Буды қабырғалардан, жиһаздардан, төсек-орын жабдықтарынан және тұрмыстық техникадан алыс шығару керек.
- Ылғалдандырғышты жылжытпас бұрын су ыдысын негізден алыңыз.
- Өнімді ешқашан кір жуғыш машинаға немесе ыдыс жуғыш машинаға салмаңыз. Әйтпесе ол бұзылады.
- Ылғалдатқыш жұмыс істеп тұрған кезде су ыдысын негізден алып тастамаңыз және су құбырларына немесе резервуардың ішіндегі кез келген компоненттерге ешқашан қол тигізбеңіз.
- Өнімнің құрамында эфир майлары жоқ. Егер қажет болса, эфир майларын сатып алып, пайдаланыңыз.



- Хош иіс қорабына эфир майларын қоспас бұрын өнімнің қуат көзінен ажыратылғанына көз жеткізіңіз.
- Хош иіс қорабына эфир майларынан басқа заттар қоспаңыз.
- Эфир майын қолданар алдында оның қауіпсіздігі жөніндегі және пайдалану бойынша нұсқаулықты мұқият оқып шығып, нұсқауларды орындаңыз.
- Эфир майының ингредиенттері туралы ақпаратты белгілі аллергияға қарсы тексеріңіз және қажет болған жағдайда оны пайдаланудан бас тартыңыз.
- Эфир майын нәрестелерге, жүкті немесе емізетін әйелдерге қолданар алдында, не болмаса тыныс алу жолдарыңызда мәселелер болса, дәрігермен кеңесіп, оның ұсыныстарын орындаңыз
- Эфир майын қолданған кезде өзіңізді нашар сезінсеңіз, тітіркену немесе ыңғайсыздық туындаса, оны қолдануды тоқтатыңыз.

Электромагниттік өрістер (ЭМӨ)

Бұл құрал электромагниттік өрістердің әсеріне қатысты барлық қолданыстағы стандарттар мен ережелерге сай.

Өңдеу



Бұл таңба осы өнімді қалыпты тұрмыстық қалдықпен тастауға болмайтынын білдіреді (2012/19/EU).

Электр және электрондық өнімдердің қалдықтарын бөлек жинау жөніндегі еліңіздің ережелерін сақтаңыз. Қоқысқа дұрыс тастау қоршаған ортаға және адам денсаулығына тиетін зиянды әсердің алдын алуға көмектеседі.

ЕО жеңілдетілген сәйкестік туралы декларациясы

Осы құжат арқылы DAP B.V. корпорациясы HU1509/HU1510 радиожабдық түрі 2014/53/EU директивасының талаптарына сай екенін мәлімдейді. ЕО сәйкестік туралы декларациясының толық мәтіні келесі интернет мекенжайында қолжетімді: www.philips.com.

Ылғалдандырғыш

Өнімге шолу

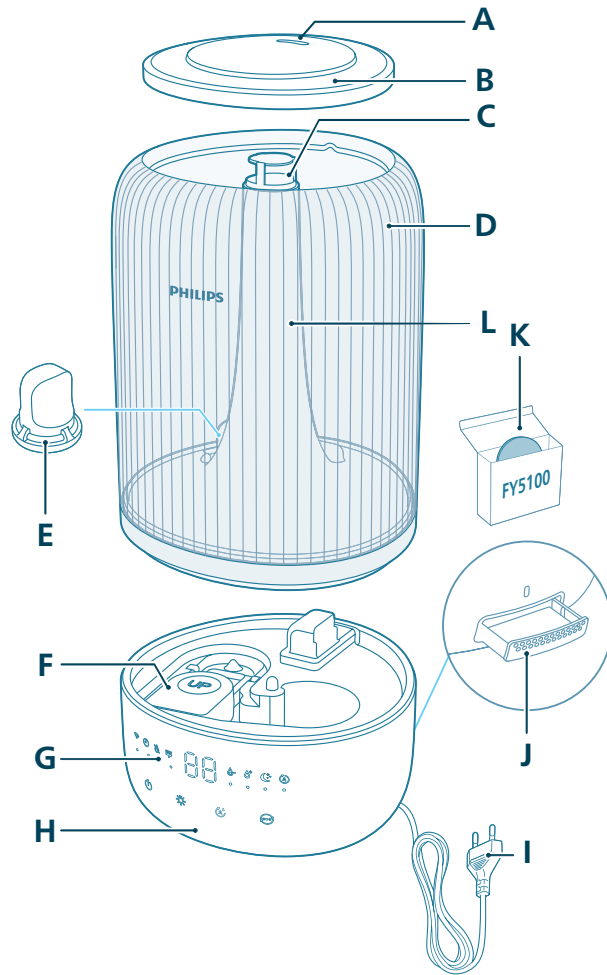

A	Саптама	G	Басқару панелі
B	Су ыдысының қақпағы	H	Тұғыр
C	Бу шығатын жер	I	Аша
D	Су ыдысы	J	Хош иістер қорабы

E Су сүзгісі

K Хош иіс төсемдері (FY5100)

F Қалқыма

L Бу түтігі

Басқару құралдарына шолу



Басқару түймелері:

	Қуатты қосу/өшіру түймесі		Жарық функциясының түймесі
	Ылғалдылық параметрі түймесі		Режим ауыстырып-қосқышы

Түймелерді 3 секунд бойы басып тұрыңыз:

	Тазалауды қайта орнату		Wi-Fi желісін бастапқы күйге келтіру
--	------------------------	--	--------------------------------------

Дисплей тақтасы:

	Автоматты режим		Дем алу режимі
	WiFi индикаторы		Орташа режим
	Жоғары режим		Ылғалдандырғышты тазалау туралы дабыл
	Су толтыру индикаторы		Таймер индикаторы (қолданбада бар)

Жұмысты бастау

Бірінші рет пайдалану

Ескертпе.

Алғаш қолданар алдында барлық қаптау материалын алып тастаңыз.

Су ыдысын негізден алыңыз да, таспалардың барлығын алып тастаңыз.

Алғашқы пайдаланарда барлық бөлшегін шайып алыңыз.

Ылғалдандырғыш үшін қабырғалардан кемінде 30 см қашық жерден қатты, тегіс, су өткізбейтін орын таңдаңыз.

Бу қабырғалар, жиһаздар және басқа құрылғыларға бағытталмауын қадағалаңыз.

1 Қалқыма орнында дұрыс тұрғанын тексеріңіз.

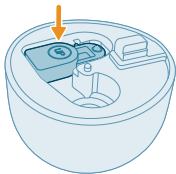

2 Су ыдысынан үстіңгі қақпақты алыңыз.

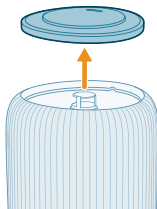

3 Су сүзгісі дұрыс салынғанын тексеріңіз.

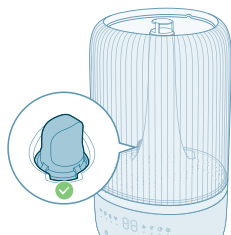

4 Су ыдысына су құйыңыз. Ыстық су толтырмаңыз.

Ескертпе.

Қақтың жиналып, минералдар ауаға таралмас үшін тазартылған, тазартылған суды немесе минералды құрамы төмен суды пайдаланыңыз.



- Су толтырған кезде су деңгейінің көрсеткішінен асырмаңыз.





- Ультрадыбыстық бу шығатын жерден су құймаңыз.



- Суды тікелей негізге құймаңыз.

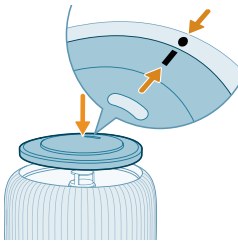

5 Үстіңгі қақпақты су ыдысына қайта бекітіңіз.

Хош иіс функциясын пайдалану

Ескертпелер.

Өнімнің құрамында эфир майлары жоқ. Берілген эфир майларын қажетінше сатып алып пайдаланыңыз.

Хош иіс функциясын қолданар алдында, эфир майларының пайдаланушы нұсқаулығын мұқият оқып шығыңыз.

Хош иіс қорабына эфир майларын қоспас бұрын өнімнің қуат көзінен ажыратылғанына көз жеткізіңіз.

Эфир майларынан басқа нәрселерді пайдаланбаңыз.

Эфир майын қолданар алдында оның қауіпсіздігі жөніндегі және пайдалану бойынша нұсқаулықты мұқият оқып шығып, нұсқауларды орындаңыз.

Эфир майының ингредиенті туралы ақпараттан аллергияға қарсылығын қарап шығыңыз және қажет болған жағдайда оны пайдаланудан бас тартыңыз.

Эфир майларын нәрестелерге, жүкті, емізетін әйелдерге қолданар алдында, не болмаса тыныс алу жолдарыңызда мәселелер болса, дәрігеріңізбен кеңесіп, оның ұсыныстарын орындаңыз.

Эфир майларын қолданған кезде, өзіңізді нашар сезінсеңіз, тітіркену немесе ыңғайсыздық туындаса, оны қолдануды тоқтатыңыз.

Эфир майларының хош иіс функциясын нәрестелерге, жүкті әйелдерге немесе лактация кезеңіндегі әйелдерге қолданбаңыз.

Эфир майларын тек хош иіс төсеміне қосыңыз. Басқа бөліктерге эфир майларын қоспаңыз, әйтпесе май бөлшектерді зақымдайды.

1 Хош иістер қорабын автоматты түрде шығару үшін оны басыңыз.

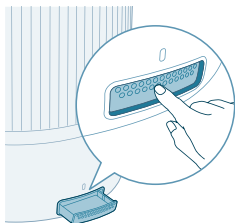

2 Берілген хош иіс төсеміне 2-3 тамшы эфир майын тамызыңыз.

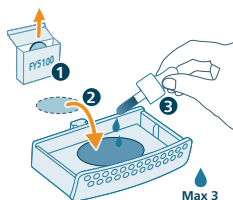

3 Хош иіс қорабын қайтадан құрылғыға салыңыз.

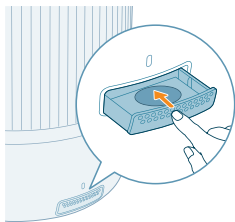

Wi-Fi индикаторын түсіну

Wi-Fi белгішесінің күйі

Wi-Fi желісіне қосылу күйі

Сарғылт болып жыпылықтайды	Смартфонға қосылу
Сарғылт күйінде қалады	Смартфонға қосылған
Ақ болып жыпылықтайды	Серверге жалғау
Ақ түсте қалады	Серверге жалғанған
Өшіру	Wi-Fi функциясы өшірілген немесе құрылғы шамдары өшірулі

Wi-Fi желісіне қосылу



Wi-Fi қосылымын бірінші рет теңшеу

1 Philips «Air+» қолданбасын App Store немесе Google Play дүкендерінен жүктеп, орнатыңыз.



2 Ылғалдандырғыштың ашасын розеткаға салыңыз да, оны қосу үшін қуат түймесін басыңыз.

- Wi-Fi индикаторы бірінші рет қызғылт-сары түспен жыпылықтайды.

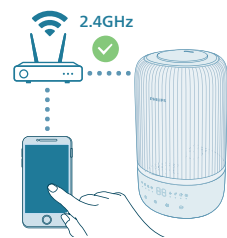

3 Смартфоныңыз немесе планшетіңіз Wi-Fi желісіне қосылғанын тексеріңіз.

Ескертпе.

Мұқият жұптастыруды қамтамасыз ету үшін смартфонда Bluetooth мүмкіндігін қосыңыз.

Смартфоныңыздың 5 ГГц Wi-Fi желісіне немесе ортақ Wi-Fi орнына 2,4 ГГц (үй) Wi-Fi желісіне қосылғанына көз жеткізіңіз. Сәтті жұптастыру мақсатында жұптастыру процесін бастамас бұрын мобильді деректеріңізді өшіруді ұсынамыз.



- 4 Philips «Air+» қолданбасын іске қосып, «Құрылғыны қосу» түймесін немесе экранның жоғарғы жағындағы «+» түймесін басыңыз. Ылғалдандырғышты желіге қосу үшін экрандағы нұсқауларды орындаңыз.
- Сәтті қосылымнан кейін Wi-Fi индикаторы тұрақты ақ түспен жанады.

Ескертпе.

Бұл нұсқаулық ылғалдандырғыш бірінші рет реттеліп жатқан жағдайда ғана жарамды. Егер желі өзгерсе немесе орнатуды қайта орындау қажет болса.



Егер сіз бірнеше ылғалдандырғышты смартфонға немесе планшетке қосқыңыз келсе, Wi-Fi қосылымын қалпына келтірмей, ылғалдандырғышты қосымша смартфондардағы қолданбаға қосуға болады.

Смартфон немесе планшет пен ылғалдандырғыш арасындағы қашықтық еш кедергісіз 10 метрден аз екеніне көз жеткізіңіз.

Wi-Fi қосылымын қалпына келтіру

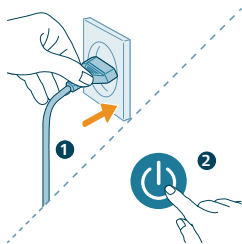
- 1 Ылғалдандырғыштың ашасын электрлік розеткаға қосыңыз, сосын ауа ылғалдандырғышты қосу үшін  түймесін басыңыз.



- 2  түймесін дыбыстық белгі естілгенше 3 секунд бірге басып тұрыңыз.
- Ылғалдандырғыш жұптасу режиміне өтеді.
 - Wi-Fi индикаторы  қызғылт-сары түспен жыпылықтайды.
- 3 «Wi-Fi қосылымын бірінші рет реттеу» бөліміндегі 3-4 қадамдарды орындаңыз.



Ылғалдандырғышты пайдалану

Ылғалдылық шамының мағынасы

Салыстырмалы ылғалдылық атмосферадағы су буының мөлшерін білдіреді. Ылғалдандыру индикаторының төрт күй деңгейі бар: Ылғалдандыру шамының үш түсі бар:

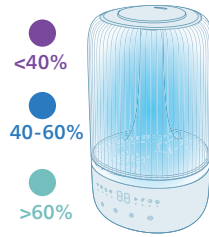

Ылғалдандырудың ашық түсі **Ағымдағы ылғалдылық** **Бұл нені білдіреді?**

Қызыл күрең	< 40%	Құрғату
Көк	40-60%	Қолайлы ылғалдылық
Жасыл	>60 %	Тым жоғары ылғалдылық

Ескертпе. Әдепкі мақсатты ылғалдылық – 50% салыстырмалы ылғалдылық. Ылғалдылық параметрі түймесін басып, қажетті мақсатты ылғалдылықты орнатуға болады.

Су деңгейі

Су ыдысында су жеткіліксіз болған кезде суды толтыру индикаторы жанып, ылғалдандырғыш жұмысын тоқтатады. Су ыдысына су құйғанда, ылғалдандырғыш жұмысын жалғастырады.

Су толтыру

Ескертпе.

Су ыдысын босатып, үш күн сайын толтырыңыз.

Су толтырған кезде судың ең жоғары деңгейінен асырмаңыз.

Жылжитқан кезде су ыдысын шайқамаңыз, әйтпесе су сыртқа ағып кетуі мүмкін.

Су толтыру үшін «Алғаш рет пайдалану» бөліміндегі қадамдарды орындаңыз.

Қосу және өшіру

Ескертпе.

Оңтайлы ылғалдандыру нәтижесін алу үшін есіктер мен терезелерді жабыңыз.

Перделерді ауа кіретін мен шығатын жерінен алшақ ұстаңыз.

Ылғалдандырғыш мына қоршаған орта температуралары диапазонында қолданылады: 5 және 40°C аралығы.

1 Ылғалдандырғыштың ашасын қуат розеткасына жалғаңыз.

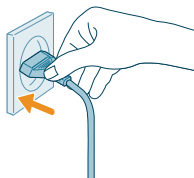

2 Ылғалдандырғышты қосу үшін қуат түймесін басыңыз.

- Ылғалдандырғыш дыбыстық сигнал шығарады.
- Ылғалдылық шамы қоршаған ылғалдылық деңгейіне сәйкес түсті таңдайды.
- Ылғалдандырғыш орташа режимде жұмыс істеп, экранда ағымдағы ылғалдылық деңгейі көрсетіледі.



3 Ылғалдандырғышты өшіру үшін қуат түймесін қайта басыңыз.

Ескертпе. Егер ылғалдандырғыш өшіргеннен кейін электр розеткасына қосулы қалса, ол қосқан кезде алдыңғы параметрлер бойынша жұмыс істейді.



Бу бағытын реттеу

Саптаманы қалаған бу бағыты бойынша бұрыңыз.

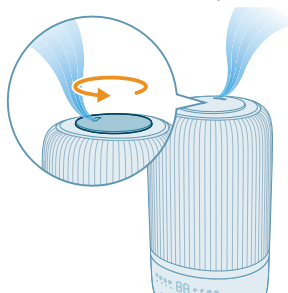

Режим параметрін өзгерту

Режим ауыстыру түймесін басу арқылы **Автоматты режим**, **Дем алу режимі**, **Орташа режим** немесе **Жоғары режимі** арасында таңдауға болады.

Автоматты режим (A): Ылғалдандырғыш бу деңгейін қоршаған ауа ылғалдылығына сәйкес автоматты түрде реттейді.

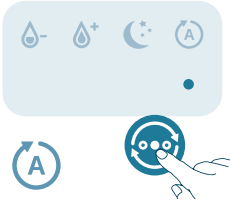

Дем алу режимі (C): Ылғалдандырғыш төмен бу деңгейінде тыныш істейді. 3 секундтан кейін дисплей жарығы өшеді.



Орташа режим (O): Ылғалдандырғыш орташа бу деңгейінде істейді.

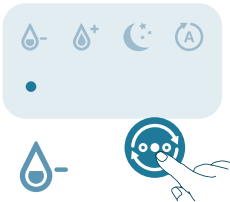

Жоғары режим (O+): Ылғалдандырғыш ең жоғары бу деңгейінде істейді.

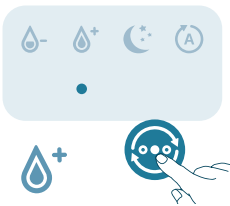

Ылғалдылық деңгейін орнату

Ескертпе.

Әдепкі ылғалдылық деңгейі 50% салыстырмалы ылғалдылықты құрайды.

Ылғалдылық деңгейін тек автоматты режимде реттеуге болады.

Ылғалдадандырғыш басқа режимдерде мақсатты ылғалдылық деңгейін орнатқан кезде Автоматты режимге автоматты түрде ауысады.

Ылғалдылық деңгейін ылғалдылықты реттеу түймесін басу арқылы 40%, 50%, 60% немесе 70% деңгейіне орнатуға болады.

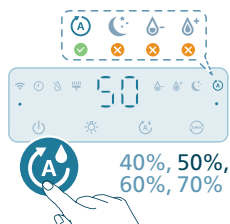

Жарық функциясын пайдалану

Ылғалдылық шамын, сыртқы жарық шамын қосу немесе барлық шам мен басқару панелін өшіру үшін түймені басуға болады.

- Ылғалдадандырғыш әдепкісінше ылғалдылық шамын қосады.

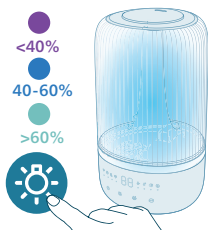

- Сыртқы жарық режиміне ауысу үшін жарық функциясы түймесін басуға болады. Air+ қолданбасындағы жарықтық пен түсті реттеңіз.

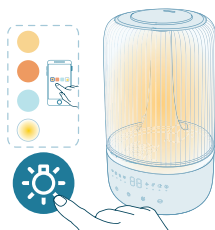

Барлық жарық пен басқару тақтасын өшіру үшін жарық түймесін басыңызға болады. Алдымен панельді қосу үшін кез келген түймені басып, 3 секунд ішінде қажетті жарық режимін орнату үшін жарық түймесін қайтадан басыңыз.

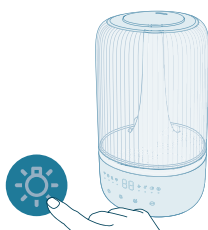

Тазалау және күту

Ескертпе.

Тазалау алдында құралды міндетті түрде розеткадан ажырату керек.

Құралды немесе тоқ сымын суға немесе басқа сұйықтыққа батыруға болмайды.

Ауа кіретін және шығатын саңылауларға су құймаңыз

Құрылғының кез келген бөлігін тазалау үшін ағартқыш немесе алкоголь сияқты абразивті, агрессивті немесе тұтанғыш тазалағыш заттарды ешқашан пайдаланбаңыз.

Ылғалдандырғышты тазалау

Ылғалдандырғышты тазалау туралы дабыл қосылғанда немесе үш күн сайын тазалаңыз.

Шаңның жиналуын болдырмау үшін ылғалдандырғыштың ішін және сыртын жүйелі түрде тазалаңыз.

- 1 Ылғалдандырғыш корпусының шаңын жұмсақ, құрғақ шүберекпен сүртіп алыңыз.
- 2 Құрылғыны өшіріп, электр розеткасынан ажыратыңыз.

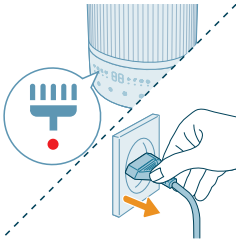

- 3 Су ыдысынан үстіңгі қақпақты алыңыз.

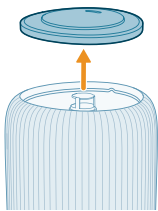

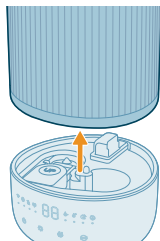

4 Су ыдысын тұғырдан шығарып алыңыз.

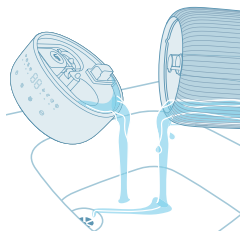

5 Ыдыстан және негізден суды төгіп тастаңыз.

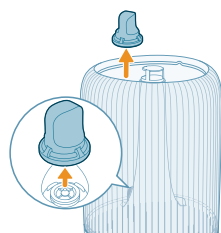

6 Су сүзгісін су ыдысынан алыңыз.

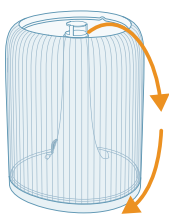

7 Су ыдысының астын жоғары қаратыңыз.

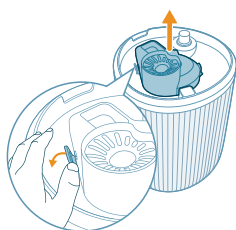

8 Су ыдысының түбінен бітеуішті алып тастаңыз.

9 Негізгі тақтайдағы қалқыманы алып тастаңыз.

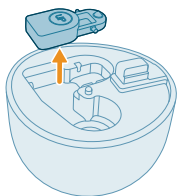

10 Су ыдысын, үстіңгі қақпақты, қалқыманы, бітеуішті және су сүзгісін сумен шайыңыз.

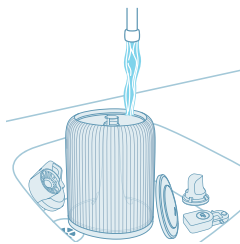

11 Негізді тазалап, құрғатып сүртіңіз.

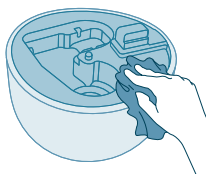

12 Қалқыманы қайтадан негізгі камераға салыңыз.

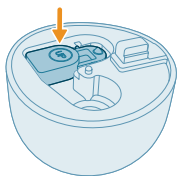

13 Су сүзгісін су ыдысына қайта салыңыз.

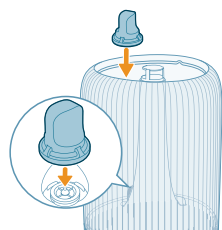

14 Бітеуішті қайтадан негіздің түбіне салыңыз.

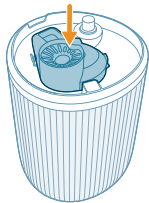

15 Үстіңгі қақпағын қайта орнатыңыз.

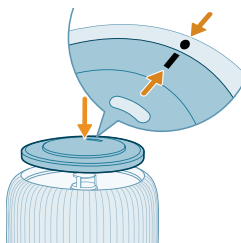

16 Су ыдысын тұғырға қайта орнатыңыз.

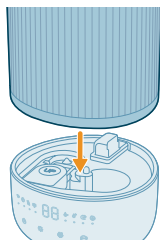

17 Ашаны қуат розеткасына қосыңыз.

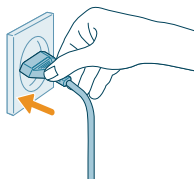

18 Тазаулау уақытын қайта орнату үшін жарық түймесін 3 секунд басып тұрыңыз.

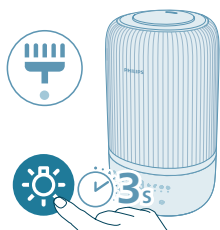

Хош иіс төсемі мен қорапты тазалау

Тиімді ароматерапия үшін жаңа эфир майы қоспасын қолданар алдында хош иіс төсемін үнемі тазалап отыру керек. Эфир майы қоспаларын араластырмаңыз.

1 Хош иістер қорабын ішіне қарай басыңыз, содан соң шығарып алыңыз.

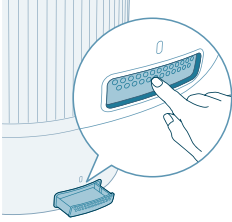

2 Хош иіс төсемін алып тастап, төсемді және қорапты жылы, ағын сумен шайыңыз.

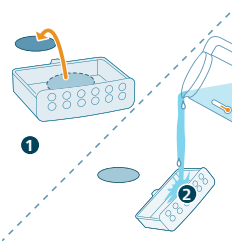

3 Таза шүберекпен құрғатып, төсемді қайтадан хош иіс қорабына салыңыз.

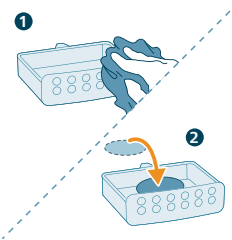

4 Хош иіс қорабын қайтадан ылғалдандырғыштың ішіне салыңыз

Ескертпе. Хош иіс төсеміне немесе қорапқа сұйық тазартқыштарды немесе жуғыш заттарды құймаңыз.

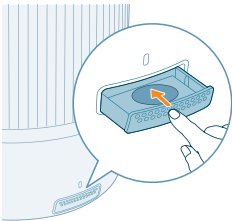

Хош иіс төсемін ауыстыру

Егер хош иіс төсемін бірнеше рет жуғаннан кейін бүлінсе немесе зақымдалса, оны ауыстыру қажет болуы мүмкін. Ылғалдандырғыш өнімділігін сақтау үшін тек ресми Philips хош иіс төсемдерін пайдаланыңыз.

Сақтау

- 1 Ылғалдандырғышты өшіріп, қабырға розеткасынан ажыратыңыз.
- 2 Ылғалдандырғышты тазалаңыз («Тазалау және техникалық қызмет көрсету» тарауын қараңыз).
- 3 Сақтау алдында барлық бөліктерді ауада құрғатыңыз.
- 4 Ылғалдандырғышты салқын және құрғақ жерде сақтаңыз.

Ақаулықтарды жою

Бұл тарауда құралда орын алуы мүмкін ең көп кездесетін ақаулықтар жинақталған. Егер төменде берілген ақпарат көмегімен ақаулық жойылмаса, еліңіздегі тұтынушыларды қолдау орталығына хабарласыңыз.

Мәселе	Мүмкін шешімі
Ылғалдандырғыш жұмыс істемейді.	Ылғалдандырғышқа ток келіп тұрғанын тексеріңіз.
	Су ыдысына су толтырылғанын және су ыдысы негізге дұрыстап қойылғанын тексеріңіз.
Бу шығатын жерден бу аз мөлшерде шығады немесе мүлдем шықпайды.	Ылғалдандырғыш ашасын қуат розеткасына жалғап, ылғалдандырғышты іске қосыңыз.
	Мақсатты ылғалдылық деңгейіңізге жеткен болуы мүмкін.
	Су ыдысына су толтырылғанына және дұрыс орнатылғанына көз жеткізіңіз.
	Негізде тым көп су болуы мүмкін (негіздегі MAX еске салғышынан көп мөлшерде). Негізгі камераны босатыңыз. Су ыдысын толтырыңыз (негізгі камераны емес) және су ыдысын негізге дұрыс қойыңыз.
	Негіздің түбі бітеліп қалмағанын тексеріңіз. Ылғалдандырғышты кілемге немесе негізді бітеп тастауы мүмкін басқа беттерге орнатуға болмайды.
	Саптама бітеліп қалмағанын тексеріңіз.
	Бу түтігі жабылып немесе бітеліп қалмағанын тексеріңіз.
	Ылғалдандырғыш тегіс жерде екенін тексеріңіз.
	Судың температурасы тым төмен болуы мүмкін. Бу деңгейін ең жоғары параметрге қойып, ылғалдандырғышты біраз уақытқа қосып қойыңыз, содан кейін қажет параметрге реттеңіз.
Ылғалдық деңгейінің өзгергені көрінбейді.	Бөлме тым көп желдетілуі мүмкін. Есіктерді және терезелерді жабыңыз.
	Орынжай ауданы тым үлкен. Бұл ылғалдандырғыш аумағы $\leq 34 \text{ м}^2$ көлеміндегі бөлме үшін жарамды.
	Бу деңгейін жоғарырақ параметрге бұрыңыз.

	Құрғақ ортада пайдаланған кезде ылғал қабырғалар мен жиһаздар сияқты айналадағы заттарға сіңеді, ол ылғалдандыру уақытын ұзартуы мүмкін.
	Ылғалдандырғышты тазалау («Тазалау және техникалық қызмет көрсету» тарауын қараңыз).
Ылғалдандырғыш ауа тым құрғақ болған кезде де тоқтайды.	Су ыдысы бос, оны толтырыңыз.
	Өнімнің айналасындағы ылғалдылық деңгейі мақсатты параметрге автоматты режимде жетті, ылғалдылық деңгейі мақсатты параметрден төмен болғанда ол автоматты түрде қайта іске қосылады.
	Бұл құрылғы өнімнің айналасындағы ылғалдылық деңгейі 70%-дан жоғары болған кезде жұмысын тоқтатады, себебі ол әртүрлі саңырауқұлақтардың пайда болуына себеп болуы мүмкін.
Ылғалдандырғыштың айналасында шаң бар.	Жиналған ақ зат қақ деп аталады және судағы минералдардан тұрады.
	Қақтың жиналып, минералдар ауаға таралмас үшін тазартылған, тазартылған суды немесе минералды құрамы төмен суды пайдаланыңыз.
	Ылғалдандырғышты қақтан қорғау және жақын маңдағы беттерде ақ қалдықтар пайда болмауы үшін қақтан қорғайтын картриджді пайдаланған жөн. Қажет болса, оны ауыстыру керек.
Ылғалдандырғыш айналасы тым ылғал.	Ылғалдылық тым жоғары болуы мүмкін. Бу деңгейін төменірек параметрге бұраңыз.
Ылғалдандырғыштан жағымсыз иіс шығады.	Ылғалдандырғышты алғаш қолданғанда одан пластмассаның иісі шығуы мүмкін. Бұл — қалыпты жағдай және бірнеше күннен кейін толықтай жоғалады.
	Ылғалдандырғышты тазалаңыз («Тазалау және техникалық қызмет көрсету» тарауын қараңыз).
Менің құрылымдағы хош иіс функциясы дұрыс істемейді (тым әлсіз немесе күшті).	Дұрыс 2-3 тамшы эфир майын қолданыңыз.
	Басқа эфир майы әр түрлі қасеттерге ие болуы мүмкін.
	Иісті бүкіл бөлмеге буландыру үшін біраз уақыт қажет.
Су ыдысынан су ағады.	Ылғалдандырғышқа артық су құйылмағанын тексеріңіз.
	Тазалаған сайын немесе толтыру үшін су ыдысын алғаннан кейін ылғалдандырғыш дұрыс жиналғанына/қосылғанына көз жеткізіңіз.

	Су ыдысы дұрыс орналастырылғанын тексеріңіз. Егер мәселе шешілмесе, еліңіздегі тұтынушыларды қолдау орталығына хабарласыңыз.
Егер ылғалдандырғыш ұзақ уақыт пайдаланылмаған болса, оны қалай сақтап, қайта пайдалану қажет?	Ылғалдандырғыш ұзақ уақыт бойы пайдаланылмаса, бактериялар мен зең пайда болуы мүмкін. Сақтау және қайта пайдалану үшін төмендегі қадамдарды қараңыз.
	Сақтау алдында су ыдысы мен негізді мұқият тазалаңыз.
Ылғалдандырғыштың ішінде зең пайда болады.	Су ыдысы мен негізді үнемі тазалап отырыңыз.
Wi-Fi ойдағыдай теңшелмеді.	Смартфоныңыздың 5 ГГц Wi-Fi желісіне немесе ортақ Wi-Fi орнына 2,4 ГГц (үй) Wi-Fi желісіне қосылғанына көз жеткізіңіз. Сәтті жұптастыру мақсатында жұптастыру процесін бастамас бұрын мобильді деректеріңізді өшіруді ұсынамыз.
	Келесі рұқсаттардың қосылғанына көз жеткізіңіз: Смартфоныңыздағы «Орын», «Сақтау», «Bluetooth» және «Жергілікті желі». Сәтті Wi-Fi орнатудан кейін рұқсат параметрлерін қалауыңызша өзгертуге болады.
	Дұрыс Wi-Fi құпиясөзін енгізгеніңізді тексеріңіз. Құпиясөзде бас әріп пен кіші әріп ескеріледі, 63 таңба шегі бар. Арнайы белгілер қабылданбайды.
	Үйдегі Wi-Fi желісінің атауы дұрыс екеніне көз жеткізіңіз. Желі атауы тізілімге сезімтал.
	Смартфонда VPN пайдалансаңыз, жұптастыру процесін бастамас бұрын оны өшіріңіз.
	Маршрутизаторда жұптастыруды бұғаттау үшін орнатылған ақ тізім болса, сәтті қосылымды қамтамасыз ету үшін ақ тізімді өшіріңіз.
	Құрылғыңыз бен смартфоныңыз маршрутизатордан 10 метр қашықтықта екеніне көз жеткізіңіз.
	Қолданбаның соңғы нұсқаға жаңартылғанына көз жеткізіңіз.
	Сенімді Wi-Fi қосылымын қамтамасыз ету үшін құрылғыңызды кедергі тудыруы мүмкін басқа электрондық құрылғылардың, ашық жарық көздерінің немесе сигнал станцияларының жанына қоймаңыз. Байланыс мәселесі туындаса, құрылғыны осы көздерден алыстатып, Wi-Fi желісіне қайта қосуға әрекеттеніңіз.
	Ақаулардың диагностикасы бойынша қосымша және өзекті кеңестерді алу үшін, қолданбада анықтама бөлімін қараңыз.

Кепілдік және қолдау көрсету

Осы өнімді сатып алғаннан кейін, Versuni компаниясы ол бойынша екі жылдық кепілдік ұсынады. Дұрыс пайдаланбау немесе нашар техникалық қызмет көрсету салдарынан ақау болса, бұл кепілдік жарамсыз. Біздің кепілдік тұтынушы ретіндегі заңды құқықтарыңызға әсер етпейді. Қосымша ақпарат алу немесе кепілдікті пайдалану үшін www.philips.com/support веб-сайтымызға кіріңіз.

Бөлшектерге және қосалқы құралдарға тапсырыс беру

Егер бөлшекті ауыстырғыңыз келсе не қосалқы бөлшекті сатып алғыңыз келсе, Philips сатушысына барыңыз не www.philips.com/support сайтына кіріңіз.

Егер бөлшектерді сатып алуға қатысты қиындық туындаса, еліңіздегі Philips тұтынушыларды қолдау орталығына хабарласыңыз.

Кепілдік мерзімдері мен шарттары:

Бұйымның атауы	Кепілдік мерзімі**	Қызмет ету мерзімі**
Үйге және дербес қызмет көрсетуге арналған тұрмыстық техника (кофе машиналары, кофеқайнатқылар, ауа тазалауыштар мен ылғалдандырғыштар, шаңсорғыштар мен жинастыру жүйелері, үтіктер, бу генераторлары, буландырғыштар, ас үй техникасы, т.б.)	2 жыл	3 жыл

** тауарды тұтынушыға табыстаған күннен бастап немесе егер тауар табысталған күнді анықтау мүмкін болмаса, дайындалған күннен бастап есептеледі. Бұйымның дайындалған күнін Сіз топтамалық нөмірі бойынша анықтай аласыз (ЖЖНН, мұндағы ЖЖ – шығарылған жыл, НН - апта нөмірі). Мысал: 1905 – дайындалған күні 05 апта 2019ж. Сондай-ақ кейбір бұйымдарда өндірілген күні коды мынадай форматта болады: xxxхЖЖННхххххх, ЖЖННх, ЖЖННхх, хЖЖННхххх, ххЖЖННххх, ЖЖННKK немесе ұқсас (мұндағы KK – аптаның күнін білдіреді, ал х белгісі – кез келген таңбаны білдіреді). Өндірілген күнін анықтау кезінде қиындықтар туындаған жағдайда Versuni Ақпараттық Орталығына хабарласуыңызды өтінеміз. Осы кепілдік толық бірегейлендіру ақпараты бар, кәсіпкерлік қызметті жүзеге асырумен байланысты емес

EAC

Ауа ылғалдандырғыш

HU1509/HU1510

100-240V~; 50/60Hz;

12W

Өндіруші:

"ДАП Б.В.", Туссендиепен 4 а, 9206АД, Драхтен, Нидерланды

Импорттаушы: қосымша ақпаратты қолданбадан қараңыз.

II санатты аспап

Тұрмыстық қажеттіліктерге арналған

Қытайда жасалған

Сақтау шарттары, пайдалану

Температура: 0°C - 35°C

Салыстырмалы ылғалдылық: 20% - 75%

Атмосфералық қысымы: 85-109 кПа

Ուշադրություն

Սարքն օգտագործելուց առաջ ուշադիր կարդացեք կարևոր տեղեկատվություն պարունակող այս բուկլետը և պահեք այն՝ հետագայում օգտվելու համար:

Որպեսզի սարքը լավ աշխատի, խորհուրդ ենք տալիս թարմացնել սարքի ներկառուցված ծրագրակազմը ամենավերջին տարբերակով: Դուք կարող եք կատարել թարմացումը Air+ հավելվածի միջոցով:

Վտանգ

- Սարքի մոտ մի ցողեք դյուրավառ նյութեր, օրինակ՝ միջատասպան նյութեր կամ բուրմունքներ:
- Էլեկտրահարումից և/կամ հրդեհից խուսափելու համար մի մաքրեք սարքը ջրով, որևէ այլ հեղուկով կամ (դյուրավառ) վառող միջոցներով:
- Ջրի տարայի ջուրը խմելու համար պիտանի չէ: Մի խմեք այդ ջուրը և մի օգտագործեք այն կենդանիների կամ բույսերի համար: Երբ դատարկում եք ջրի տարան, ջուրը թափեք կոյուղու մեջ:

Զգուշացում

- Նկատի ունեցեք, որ խոնավության բարձր մակարդակը կարող է նպաստել շրջապատում կենսաբանական օրգանիզմների աճին:
- Թույլ մի տվեք, որ խոնավացուցիչի շրջակա տարածքը խոնավանա կամ թրջվի: Եթե խոնավություն առաջանա, իջեցրեք խոնավացուցիչի արտադրողականությունը: Եթե խոնավացուցիչի արտադրողականության ծավալը հնարավոր չէ իջեցնել, ապա օգտագործեք խոնավացուցիչը ընդմիջումներով: Թույլ մի տվեք, որ խոնավանան ներծծող նյութերը, ինչպիսիք են՝ գորգերը, վարագույրները կամ սփռոցները:
- Երբեք տարայի մեջ ջուր մի թողեք, երբ սարքը չի օգտագործվում:
- Պահելուց առաջ դատարկեք և մաքրեք խոնավացուցիչը: Մաքրեք խոնավացուցիչը՝ նախքան հաջորդ օգտագործումը:
- Նախքան սարքը միացնելը, համոզվեք, որ սարքի վրա նշված լարումը համապատասխանում է տեղական հոսանքի լարմանը:
- Եթե հոսանքի լարը վնասված է, այն պետք է փոխարինվի Philips-ի, Philips-ի կողմից լիազորված սպասարկման կենտրոնի կամ նման որակավորում ունեցող անձանց կողմից վտանգից խուսափելու համար:
- Մի օգտագործեք սարքը, եթե խորոցը, հոսանքի լարը կամ հենց սարքը վնասված են:
- Այս սարքը կարող են օգտագործել 8 տարեկան և բարձր տարիքի երեխաները, սահմանափակ ֆիզիկական, զգայական կամ մտավոր ունակություններ կամ փորձի և գիտելիքների պակաս ունեցող անձինք, եթե նրանց տրամադրվել են սարքի անվտանգ օգտագործման հրահանգները, կամ ապահովվել է վերահսկողություն՝ անվտանգ օգտագործումը երաշխավորելու համար և, եթե նրանք տեղեկացված են դրա հետ կապված վտանգների մասին: Երեխաներին արգելվում է խաղալ սարքի հետ: Երեխաները չպետք է առանց վերահսկողության մաքրման աշխատանքներ և սպասարկում իրականացնեն:

- Ջրում կամ սարքի օգտագործման կամ պահպանման միջավայրում առկա միկրոօրգանիզմները կարող են զարգանալ ջրի բաքում և խառնվել օդին՝ լուրջ վտանգ ներկայացնելով առողջության համար, եթե ջուրը չթարմացվի և բաքը անհրաժեշտ ձևով չմաքրվի յուրաքանչյուր 3 օրը մեկ անգամ:
- Ստանդարտ WiFi ինտերֆեյս՝ 802,11b/g/n 2,4 ԳՀց հաճախականությամբ՝ 64 մՎտ EIRP (արդյունավետ իզոտրոպիկ ճառագայթման հզորություն) առավելագույն ելքային հզորությամբ:
- Bluetooth տարբերակ 5.2 (LE)՝ 2,4 ԳՀց հաճախականությամբ, RF ելքային հզորությունը 10 մՎտ EIRP-ից պակաս:

Ձգուշացում

- Սարքը նախատեսված է միայն նորմալ շահագործման պայմաններում կենցաղային օգտագործման համար:
- Միշտ տեղադրեք և օգտագործեք սարքը չոր, կայուն, հարթ և հորիզոնական մակերևույթի վրա:
- Ոչինչ մի դրեք և մի նստեք սարքի վրա:
- Մի օգտագործեք սարքը գազի սարքավորումների, ջեռուցման սարքերի կամ բուխարիների մոտ:
- Մի տեղադրեք սարքն անմիջապես օդորակիչի տակ, որպեսզի կոնդենսատը չթափվի սարքի վրա:
- Մի օգտագործեք այս սարքը, եթե փակ տարածքում օգտագործել եք ծխեցվող միջատասպան միջոցներ, կամ այնպիսի վայրերում, որտեղ կան յուղային մնացորդներ, ծխեցվել են անուշահոտություններ, կամ առկա են քիմիական գոլորշիներ:
- Մի օգտագործեք սարքը խոնավ կամ բարձր ջերմաստիճանային պայմաններում, օրինակ՝ լոգարանում, զուգարանում կամ խոհանոցում կամ ջերմաստիճանի մեծ տատանումներով սենյակում:
- Մի մտցրեք խոնավացնող սարքի հենամասը, հոսանքի լարը և խրոցակը ջրի մեջ:
- Դատարկեք ջրի բաքը և լցրեք թարմ ջրով երեք օրը մեկ: Նախքան լցնելը լվացեք այն ծորակի թարմ ջրով: Հեռացրեք թեփուկները, նստվածքը կամ փառը, որը կարող է գոյանալ ջրի բաքի պատերին կամ ներքին մակերեսին և չոր շորով մաքրեք բոլոր մակերևույթները:
- Սարքը տեղափոխելիս, մաքրելիս, ջուր ավելացնելիս կամ տեխսպասարկման այլ աշխատանքներ կատարելիս միշտ անջատեք սարքը հոսանքից:
- Ջրի տարայի մեջ ջրից բացի այլ նյութեր մի լցրեք: Ջրին եթերային յուղեր կամ քիմիական նյութեր մի ավելացրեք:
- Օգտագործեք մաքրված, թորած կամ ցածր տոկոսայնությամբ հանքային ջուր՝ թեփուկների առաջացումը և հանքանյութերի օդում ցրվածությունը կանխելու համար: Մի օգտագործեք տաք ջուր:
- Ջուրը մի լցրեք ջրի բաքից բացի՝ այլ անցքերի մեջ:
- Մի ծածկեք վարդակները, երբ խոնավացուցիչը միացված է: Գոլորշին պետք է հեռու լինի պատերից, կահույքից, անկողնային պարագաներից և տեխնիկայից:
- Նախքան խոնավացուցիչը տեղափոխելը, հանեք ջրի բաքը հիմքից:
- Երբեք սարքը մի դրեք վճարի մեքենայի կամ սպասք վճարող մեքենայի մեջ: Դրա հետևանքով այն կփչանա:



- Խոնավացուցիչի աշխատանքի ընթացքում մի հանեք ջրի բաքը հիմքից և երբեք մի դիպչեք ջրի խողովակներին կամ բաքի ներսում գտնվող որևէ բաղադրիչին:
- Եթերային յուղերը ներառված չեն ապրանքի հետ: Անհրաժեշտության դեպքում, խնդրում ենք գնել և օգտագործել եթերային յուղերը:
- Համոզվեք, որ սարքն անջատված է հոսանքից՝ մինչև եթերային յուղերը արոմատուփի մեջ լցնելը:
- Արոմատուփի մեջ բացի եթերային յուղերից այլ նյութեր մի լցրեք:
- Օգտագործելուց առաջ ուշադիր կարդացեք և հետևեք եթերային յուղի անվտանգության և օգտագործման ցուցումներին:
- Ստուգեք եթերային յուղի բաղադրիչների մասին տեղեկությունները՝ համեմատելու համար ձեր ալերգիաների հանդեպ, որոնց մասին տեղյակ եք, և անհրաժեշտության դեպքում, մի օգտագործեք այն:
- Նորածինների, հղի կանանց կամ լակտացիայի շրջանում գտնվող կանանց համար կամ շնչառական խնդիրների դեպքում, եթերային յուղն օգտագործելուց առաջ խորհրդակցեք բժշկի հետ և հետևեք նրա խորհուրդներին:
- Եթե եթերային յուղի օգտագործման ժամանակ վատ եք զգում, գրգռվածություն է առաջանում կամ անհանգստություն եք զգում, այլևս մի օգտագործեք այն:

Էլեկտրամագնիսական դաշտեր (EMF)

Այս սարքը համապատասխանում է էլեկտրամագնիսական դաշտերի ազդեցությանը վերաբերող կիրառելի ստանդարտներին և կանոնակարգերին:

Օգտահանում



Այս նշանը ցույց է տալիս, որ այս ապրանքը չպետք է թափվի սովորական կենցաղային աղբի հետ (2012/19/ԵՄ):

Հետևեք էլեկտրական և էլեկտրոնային ապրանքների առանձին հավաքման հետ կապված ձեր երկրում գործող կանոններին: Հիշտ օգտահանումը օգնում է կանխել շրջակա միջավայրի և մարդու առողջության համար բացասական հետևանքները:

ԵՄ համապատասխանության պարզեցված հայտարարագիր

DAP B.V.-ն սույնով հայտարարում է, որ HU1509/HU1510 տեսակի ռադիոսարքավորումը համապատասխանում է 2014/53/ԵՄ հանձնարարագրին: ԵՄ համապատասխանության հայտարարագրի ամբողջական տեքստը հասանելի է հետևյալ վեբկայքում՝ www.philips.com:

Ձեր խոնավացուցիչը

Ապրանքի ընդհանուր բնութագիրը

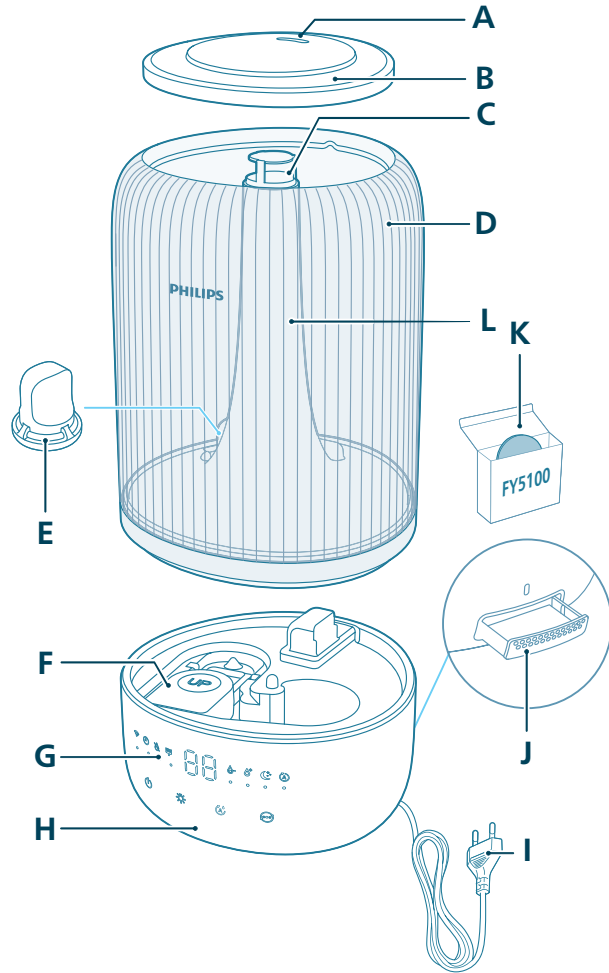

A	Գլխիկ	G	Կառավարման վահանակ
B	Ջրի տարայի կափարիչ	H	Հիմք
C	Գուլորշու ելք	I	Խրոց
D	Ջրի տարա	J	Բուրմունքի տուփ

E	Ջրի ֆիլտր	K	Բուրմունքի բարձիկներ (FY5100)
F	Լողան	L	Գոլորշու խողովակ

Կառավարման ֆունկցիաների բնութագիրը

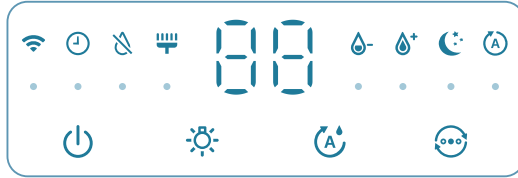

Կառավարման կոճակներ.

	Միացման/անջատման կոճակ		Լույսի գործառույթի կոճակ
	Խոնավության կարգավորման կոճակ		Ռեժիմի փոխարկում

Սեղմած պահեք կոճակ(ներ)ը 3 վայրկյանով.

	Մաքրման վերակայում		Wi-Fi-ի վերակայում
--	--------------------	--	--------------------

Ցուցիչների վահանակ.

	Ավտոմատ ռեժիմ		Քսի ռեժիմ
	WiFi ցուցիչ		Միջին ռեժիմ
	Բարձր ռեժիմ		Խոնավացուցիչի մաքրման ազդանշան
	Ջրի ավելացման ցուցիչ		Ժամանակի ցուցիչ (հասանելի է հավելվածում)

Ինչպես օգտագործել

Առաջին անգամ օգտագործում

Նշում.

Առաջին անգամ օգտագործելուց առաջ հանեք փաթեթավորման բոլոր նյութերը:

Չանեք ջրի տարան հիմքից և հեռացրեք բոլոր ժապավենները:

Առաջին անգամ օգտագործելուց առաջ լվացեք բոլոր մասերը:

Խոնավացուցիչի համար ընտրեք պինդ, հարթ, ջրակայուն մակերես՝ պատերից առնվազն 30 սմ հեռավորության վրա:

Գոլորշին պետք է հեռու լինի պատերից, կահույքից և այլ սարքերից:

1 Հանոգվեք, որ լողանը լավ անրացված է:

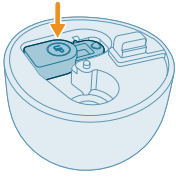

2 Հանեք ջրի տարայի վերևի կափարիչը:

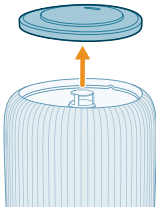

3 Հանոգվեք, որ ջրի ֆիլտրը ճիշտ է տեղադրված:

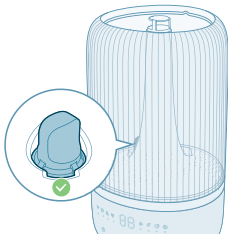

4 Ջուր լցրեք ջրի տարայի մեջ: Մի լցրեք տաք ջուր:

Նշում.

Օգտագործեք մաքրված, թորած կամ ցածր տոկոսայնությամբ հանքային ջուր՝ թեփուկների առաջացումը և հանքանյութերի օդում ցրվածությունը կանխելու համար:



- Ջուր լցնելիս մի անցեք ջրի ցուցիչի սահմանաչափը:

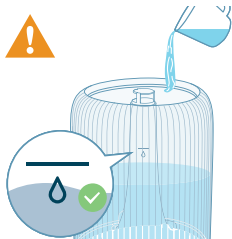



- Ջուր մի լցրեք ուլտրաձայնային գոլորշու ելքի մեջ:



- Ջուրը մի լցրեք անմիջապես հիմքի մեջ:

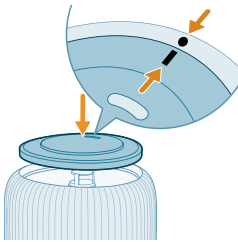

5 Վերևի կափարիչը նորից ամրացրեք ջրի տարայի վրա:

Բուրմունքի գործառույթի օգտագործում

Նշումներ.

Եթերային յուղերը ներառված չեն ապրանքի հետ: Խնդրում ենք անհրաժեշտության դեպքում գնել և օգտագործել սահմանված եթերային յուղեր:

Խնդրում ենք ուշադիր կարդալ եթերային յուղերի օգտագործման ձեռնարկը, նախքան բուրմունքի գործառույթն օգտագործելը:

Համոզվեք, որ սարքն անջատված է հոսանքից՝ մինչև եթերային յուղերը արոմատուփի մեջ լցնելը:

Բացի եթերային յուղերից՝ այլ նյութեր մի օգտագործեք:

Օգտագործելուց առաջ ուշադիր կարդացեք և հետևեք եթերային յուղի անվտանգության և օգտագործման ցուցումներին:

Ստուգեք եթերայուղի բաղադրիչների մասին հնարավոր տեղեկությունները՝ ըստ որոնց կարող են առաջանալ ավերգիկ ռեակցիաներ, և անհրաժեշտության դեպքում, մի օգտագործեք այն:

Նորածինների, հղիների, կերակրող կանանց կամ շնչառական խնդիրներ ունեցող մարդկանց դեպքում, եթերային յուղն օգտագործելուց առաջ խորհրդակցեք բժշկի հետ և հետևեք նրա խորհուրդներին:

Եթե եթերայուղեր օգտագործելիս վատ եք զգում, գրգռվածություն է առաջանում կամ անհանգստություն եք զգում, խնդրում ենք դադարեցնել օգտագործումը:

Մի օգտագործեք եթերային յուղերի բուրմունքի գործառույթը նորածինների, հղիների կամ կերակրող կանանց մոտ:

Եթերային յուղեր ավելացրեք անմիջապես միայն բուրմունքի բարձիկի վրա: Եթերային յուղեր մի ավելացրեք սարքի այլ մասերի վրա, հակառակ դեպքում դրանք կվնասվեն յուղից:

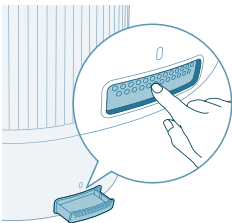

1 Սեղմեք բուրմունքի տուփի վրա՝ այն ավտոմատ կերպով դուրս հանելու համար:

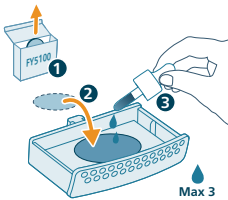

2 Լցրեք 2-3 կաթիլ եթերային յուղեր ներառված բուրմունքի բարձիկին:

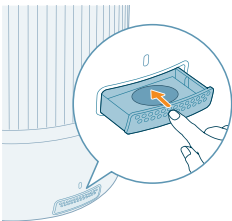

3 Բուրմունքի տուփը նորից տեղադրեք սարքի մեջ:

Wi-Fi-ի ցուցիչի նկարագիր

Wi-Fi պատկերակի կարգավիճակը	Wi-Fi կապի կարգավիճակը
Թարթում է նարնջագույնով	Միանում է սմարթ հեռախոսին
Կայուն նարնջագույն	Միացած է սմարթ հեռախոսին
Թարթում է սպիտակ գույնով	Միանում է սպասարկիչին
Կայուն սպիտակ	Միանում է սպասարկիչին
Անջատված	Wi-Fi գործառույթն անջատված է կամ սարքի լույսերն անջատված են

Wi-Fi կապ



Առաջին անգամ Wi-Fi կապի կարգավորում

1 Ներբեռնեք և տեղադրեք Philips-ի «Air+» հավելվածը App Store-ից կամ Google Play-ից:



2 Խոնավացուցիչը միացրեք վարդակից և սեղմեք միացման կոճակը՝ սարքը միացնելու համար:

- Wi-Fi-ի ցուցիչը անառաջին անգամ միացնելիս նարնջագույն լուսավորությամբ թարթում է:

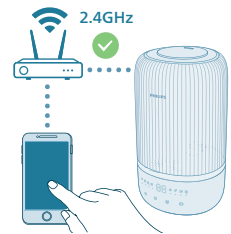

3 Համոզվեք, որ ձեր սմարթֆոնը կամ պլանշետը հաջողությամբ միացված է ձեր Wi-Fi ցանցին:

Եջում.

Ձեր սմարթֆոնում միացրեք Bluetooth գործառույթը՝ սահուն զուգավորումն ապահովելու համար:

Համոզվեք, որ ձեր սմարթֆոնը միացված է 2,4 ԳՀց (տնային) Wi-Fi ցանցին՝ 5 ԳՀց Wi-Fi ցանցի կամ հանրային Wi-Fi-ի փոխարեն: Սահուն զուգավորումն ապահովելու համար մենք առաջարկում ենք անջատել ձեր բջջային տվյալները՝ նախքան զուգավորման գործընթացը սկսելը:



4 Գործարկեք Philips-ի «Air+» հավելվածը և էկրանին սեղմեք «Ավելացնել սարք» կամ «+» կոճակը: Խոնավացուցիչը ձեր ցանցին միացնելու համար հետևեք էկրանի ցուցումներին:

- Միացումից հետո Wi-Fi-ի ցուցիչը վառվում է սպիտակ գույնով:

Նշում.

Այս հրահանգը ուժի մեջ է միայն այն դեպքում, երբ խոնավացուցիչի կարգավորումները կատարվում են առաջին անգամ: Եթե ցանցի կարգավորումները փոխվել են կամ հարկավոր է նորից կատարել կարգավորումները:

Եթե ցանկանում եք միացնել մեկից ավելի սարքեր ձեր սմարթֆոնին կամ պլանշետին, կարող եք սարքն ավելացնել լրացուցիչ սմարթֆոնների հավելվածում՝ առանց սարքի Wi-Fi կապը վերակախելու:

Համոզվեք, որ ձեր սմարթֆոնի կամ պլանշետի և խոնավացուցիչի միջև հեռավորությունը չի գերազանցում 10 մ-ը, և խոչընդոտներ չկան:

Wi-Fi կապի վերակալում

1 Խոնավացուցիչի խրոցը մտցրեք հոսանքի վարդակի մեջ և սեղմեք Կ կոճակը՝ սարքը միացնելու համար:

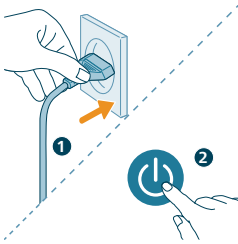

2 Միաժամանակ սեղմեք և պահեք Կ և Կ կոճակը 3 վայրկյան՝ մինչև ձայնային ազդանշան լսեք:

- Խոնավացուցիչն անցնում է զուգավորման ռեժիմին:

- Wi-Fi ցուցիչի Կ լույսը թարթում է նարնջագույնով:

3 Կատարեք «Առաջին անգամ Wi-Fi կապի կարգավորում» բաժնի 3-4 քայլերը:

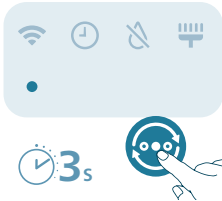

Խոնավացուցիչի օգտագործումը

Խոնավության լույսի ցուցիչը

Հարաբերական խոնավությունը ցույց է տալիս մթնոլորտում ջրի գոլորշիների քանակը: Խոնավացման ցուցիչն ունի չորս կարգավիճակի մակարդակ. Խոնավության լույսի ցուցիչը ունի երեք գույն.

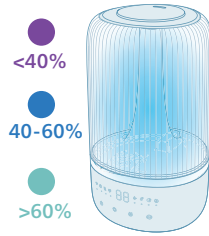

Խոնավության լույսի ցուցիչի գույնը	Ընթացիկ խոնավություն	Ինչ է դա նշանակում:
Մանուշակագույն	<40%	Չոր
Կապույտ	40-60%	Հարմարավետ խոնավություն
Կանաչ	>60%	Չափազանց խոնավ

Նշում. Կանխադրված անհրաժեշտ խոնավությունը 50% RH է, դուք կարող եք սահմանել ցանկալի անհրաժեշտ խոնավությունը՝ սեղմելով խոնավության կարգավորում կոճակը:

Ջրի մակարդակ

Երբ ջրի բաթրոն բավարար ջուր չկա, ջրի ավելացման ցուցիչը միանում է, խոնավացուցիչը դադարում է աշխատել: Խոնավացուցիչը նորից կսկսի աշխատել, երբ ջուր լցնեք ջրի բաթրոն:

Ջրի ավելացումը

Նշում.

Դատարկեք ջրի բաթրոն և լցրեք թարմ ջրով երեք օրը մեկ:

Ջուրը լցնելիս մի անցեք ջրի առավելագույն մակարդակը:

Տեղափոխելիս մի թափահարեք ջրի տարան, այլապես ջուրը կարող է թափվել:

Ջուրը նորից լցնելու համար հետևեք «Առաջին անգամ օգտագործման» հրահանգներին:

Միացում և անջատում

Նշում.

Օդի օպտիմալ խոնավացման համար փակեք դռներն ու պատուհանները:

Վարագույրները հեռու պահեք օդի մուտքից կամ օդի ելքից:

Խոնավացուցիչը կարող էք օգտագործել շրջակա միջավայրի 5-40 °C ջերմաստիճանային պայմաններում:

1 Խոնավացուցիչի խրոցը մտցրեք էլեկտրասնուցման վարդակի մեջ:

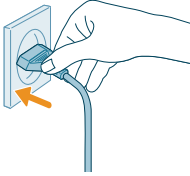

2 Սեղմեք սնուցման կոճակը՝ սարքը միացնելու համար:

- Խոնավացուցիչը ձայնային ազդանշան է տալիս:
- Խոնավության լույսի ցուցիչը ընտրում է համապատասխան գույնը՝ կախված շրջակա միջավայրի խոնավության մակարդակից:
- Խոնավացուցիչն աշխատում է Միջին ռեժիմով, և էկրանին ցուցադրվում է խոնավության ընթացիկ մակարդակը:



3 Կրկին սեղմեք սնուցման կոճակը՝ սարքն անջատելու համար:

Նշում. Եթե սարքը միացված է մնում էլեկտրասնուցման վարդակին այն անջատելուց հետո, նորից միացնելու դեպքում այն նորից կաշխատի նախկին կարգավորումներով:



Գոլորշու ուղղության կարգավորում

Գլխիկը պտտեք ձեր ուզած ուղղությամբ:

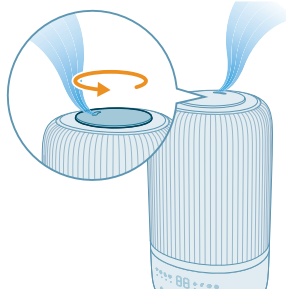

Ավտոմատ ռեժիմի կարգավորումների փոփոխություն

Դուք կարող եք ընտրություն կատարել **Ավտոմատ ռեժիմի**, **Քնի ռեժիմի**, **Միջին ռեժիմի** կամ **Բարձր ռեժիմի** միջև՝ սեղմելով ռեժիմների փոխարկման կոճակը:

Ավտոմատ ռեժիմ (⊕)՝ Խոնավացուցիչը ավտոմատ կերպով կարգավորում է գոլորշու մակարդակը՝ կախված շրջակա միջավայրի խոնավությունից:

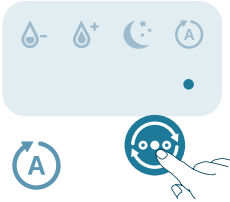

Քնի ռեժիմ (☾)՝ Խոնավացուցիչն աշխատում է հանգիստ՝ գոլորշու ցածր մակարդակի վրա: 3 վայրկյանից էկրանի լույսերն անջատվում են:

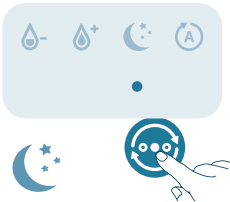

Միջին ռեժիմ (⊖)՝ Խոնավացուցիչն աշխատում է գոլորշու միջին մակարդակի վրա:

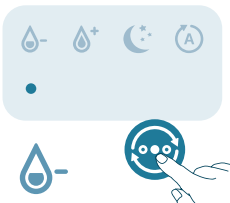

Բարձր ռեժիմ (⊕)՝ Խոնավացուցիչն աշխատում է ամենաբարձր մակարդակի վրա:

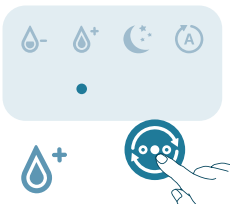

Խոնավության մակարդակի սահմանում

Նշում.

Խոնավության կանխադրված մակարդակը 50% RH է:

Խոնավության մակարդակը կարող է կարգավորվել միայն ավտոմատ ռեժիմով:

Սարքն ինքնաբերաբար կանցնի Ավտոմատ ռեժիմի, երբ դուք սահմանեք նպատակային խոնավության մակարդակը այլ ռեժիմներում:

Խոնավության մակարդակը կարող էք կարգավորել՝ սեղմելով խոնավության կարգավորման կոճակը՝ ընտրելու համար 40%, 50%, 60% կամ 70%:

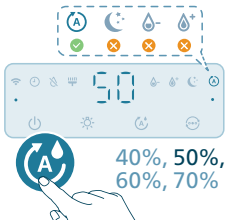

Լույսի գործառույթի օգտագործում

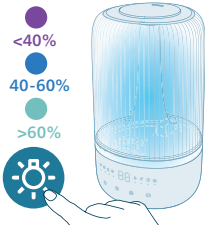

Դուք կարող եք սեղմել կոճակը՝ խոնավության լույսը, շրջակա լույսը միացնելու կամ բոլոր լույսերն ու կառավարման վահանակն անջատելու համար:

- Կանխադրված կերպով խոնավացուցիչը միացնում է խոնավության լույսի ցուցիչը:

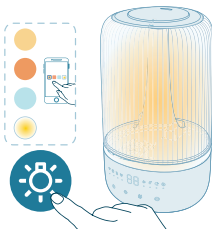

- Դուք կարող եք սեղմել լույսի գործառույթի կոճակը՝ շրջակա լուսավորության ռեժիմին անցնելու համար: Կարգավորեք պայծառությունն ու գույնը Air+ հավելվածում:

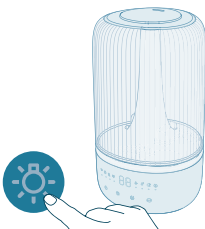

Սեղմելով լույսի կոճակը՝ կարող եք անջատել բոլոր լույսերն ու կառավարման վահանակը: Նախնառաջ, սեղմեք ցանկացած կոճակ՝ վահանակը միացնելու համար, այնուհետև կրկին սեղմեք լույսի կոճակը՝ ցանկալի լուսավորության ռեժիմը 3 վայրկյանում սահմանելու համար:

Մաքրում և տեխնիկական սպասարկում

Նշում.

Մաքրելուց առաջ միշտ հոսանքից անջատեք հենակայանը:

Երբեք մի ընկղմեք սարքը ջրի կամ որևէ այլ հեղուկի մեջ:

Խուսափեք ջրի ներթափանցումից օդի մուտքի և ելքի անցքեր:

Սարքի որևէ մաս մաքրելու համար երբեք մի օգտագործեք հղկող, ագրեսիվ կամ դյուրավառ մաքրող միջոցներ, օրինակ՝ քլոր կամ սպիրտ:

Խոնավացուցիչի մաքրումը

Մաքրեք խոնավացուցիչը, երբ մաքրման ազդանշանը միանում է կամ երեք օրը մեկ:

Պարբերաբար մաքրեք խոնավացուցիչը ներսից և դրսից՝ փոշու կուտակումից խուսափելու համար:

- 1 Սրբեք փոշին խոնավացուցիչի կորպուսից չոր փափուկ կտորով:
- 2 Անջատեք սարքը և հանեք խրոցակը հոսանքի վարդակից:

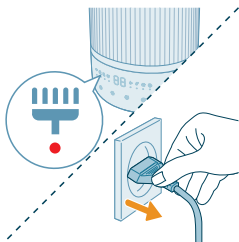

- 3 Հանեք ջրի տարայի վերևի կափարիչը:

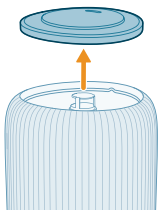

- 4 Հանեք ջրի տարան իր հիմքից:

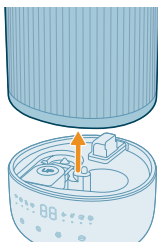

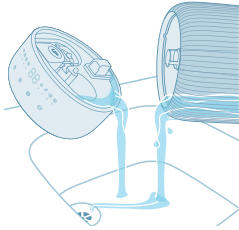

5 Ջուրը թափեք տարայից և հիմքից:

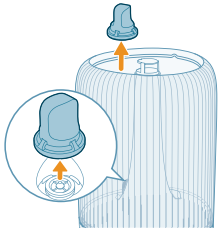

6 Հեռացրեք ջրի ֆիլտրը ջրի տարայից:

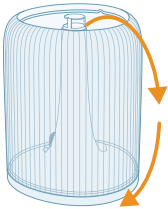

7 Գլխավայր շրջեք ջրի տարան:

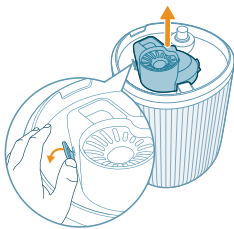

8 Հանեք խլացուցիչը ջրի տարայի տակի մասից:

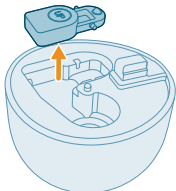

9 Հանեք լողանը հիմքի խցիկից:

806 Հայերեն

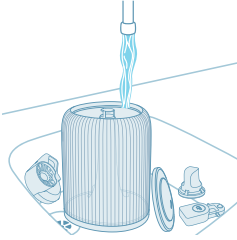

10 Ջրի տարան, վերևի կափարիչը, լողանը, Խլացուցիչը և ջրի ֆիլտրը լվացեք ջրով:

11 Լավ լվացեք հիմքը և չորացրեք:

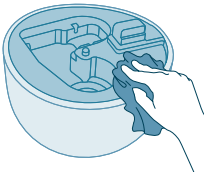

12 Լողանը նորից դրեք հիմքի խցիկի մեջ:

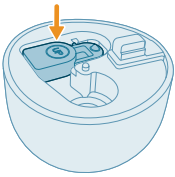

13 Ջրի ֆիլտրը նորից տեղադրեք ջրի տարայում:

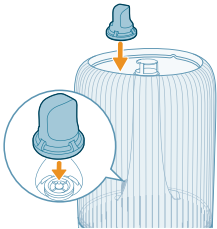

14 Խլացուցիչը նորից դրեք հիմքի ներքևի մասում:

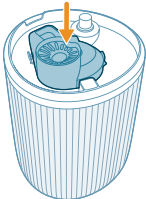

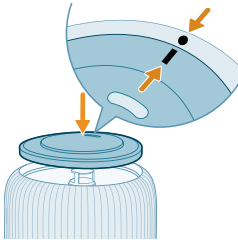

15 Վերևի կափարիչը նորից դրեք տեղը:

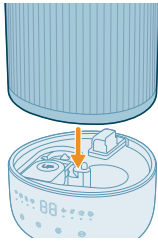

16 Ջրի տարան նորից դրեք հիմքի վրա:

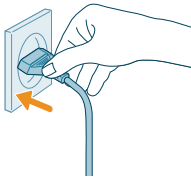

17 Միացրեք խրոցը վարդակին:

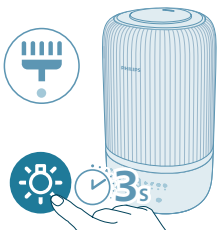

18 Սեղմեք և պահեք լույսի կոճակը 3 վայրկյան՝ մաքրման ժամանակը վերադնելու համար:

Բուրմունքի բարձիկի և տուփի մաքրումը

Արդյունավետ արոմաթերապիայի համար բուրմունքի բարձիկը միշտ պետք է մաքրվի՝ եթերայուղերի նոր խառնուրդ օգտագործելուց առաջ: Մի խառնեք եթերայուղերի խառնուրդները:

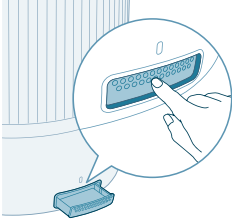

1 Հանք բուրմունքի տուփը՝ սեղմելով դրա վրա և դուրս քաշելով այն:

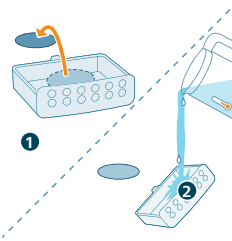

2 Հանք բուրմունքի բարձիկը և լվացք այն տուփի հետ միասին հոսող տաք ջրի տակ:

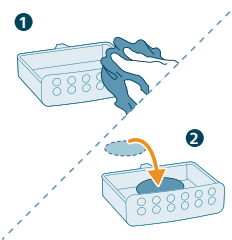

3 Չորացրեք մաքուր շորով և բարձիկը նորից դրեք բուրմունքի տուփի մեջ:

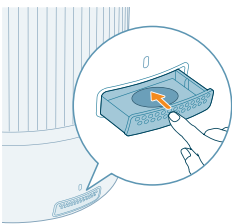

4 Բուրմունքի տուփը նորից դրեք խոնավացուցիչի մեջ:

Նշում. Բուրմունքի բարձիկի կամ տուփի մեջ մի լցրեք հեղուկ մաքրող միջոցներ կամ լվացող միջոցներ:

Բուրմունքի բարձիկի փոխարինում

Եթե բազմակի լվացումից հետո բուրմունքի բարձիկը դեֆորմացվում կամ վնասվում է, այն կարող էք փոխարինել նորով: Ձեր սարքի անխափան աշխատանքը ապահովելու համար օգտագործեք միայն պաշտոնական Philips-ի բուրմունքի բարձիկներ:

Պահումը

- 1 Անջատեք սարքը և հանք խրոցը վարդակից:
- 2 Մաքրեք խոնավացուցիչը (տե՛ս Գլուխ «Մաքրում և սպասարկում»):

- 3 Պահելուց առաջ թողեք, որ բոլոր մասերը մանրակրկիտ չորանան բաց օդի պայմաններում:
- 4 Պահեք սարքը զով, չոր տեղում:

Խնդիրների լուծում

Այս գլխում ներկայացված են ամենատարածված խնդիրները, որոնք կարող են հանդիպել սարքի օգտագործման ժամանակ: Եթե չեք կարողանում խնդիրը լուծել ստորև բերված տեղեկատվության օգնությամբ, դիմեք ձեր երկրում գործող Հաձախորդների սպասարկման կենտրոն:

Խնդիր	Հնարավոր լուծում
Խոնավացուցիչը չի աշխատում:	Համոզվեք, որ խոնավացուցիչի մեջ մտնում է էլեկտրական հոսանք:
	Համոզվեք, որ ջրի տարան լցված է ջրով և ինչպես հարկն է դրված է հիմքի վրա:
Գոլորշու ելքից քիչ գոլորշի է դուրս գալիս կամ ընդհանրապես դուրս չի գալիս:	Խոնավացուցիչի խրոցը մտցրեք էլեկտրասնուցման վարդակի մեջ և միացրեք խոնավացուցիչը:
	Հնարավոր է, որ այն հասել է սահմանված խոնավության մակարդակին:
	Համոզվեք, որ ջրի տարան լցված է ջրով և ինչպես հարկն է տեղադրված է:
	Հնարավոր է՝ հիմքում չափազանց շատ ջուր կա (հիմքի MAX սահմանաչափից ավելի): Դատարկեք հիմքի խցիկը: Նորից լցրեք ջրի տարան (ոչ թե հիմքի խցիկը), և ջրի տարան ինչպես հարկն է տեղադրեք հիմքի վրա:
	Համոզվեք, որ հիմքի ներքևի մասը արգելափակված չէ: Խոնավացուցիչը չպետք է տեղադրվի գորգի կամ այլ մակերեսների վրա, որոնք կարող են արգելափակել հիմքը:
	Համոզվեք, որ գլխիկն արգելափակված չէ:
	Համոզվեք, որ գոլորշու խողովակը արգելափակված կամ խցանված չէ:
	Համոզվեք, որ խոնավացուցիչը դրված է հարթ մակերեսի վրա:
	Ջրի ջերմաստիճանը կարող է չափազանց ցածր լինել: Գոլորշու մակարդակը դրեք ամենաբարձր պարամետրի վրա և թողեք, որպեսզի խոնավացուցիչը որոշ ժամանակ աշխատի, այնուհետև դրեք ձեր ուզած պարամետրի վրա:
Ես խոնավության մակարդակի փոփոխություն չեմ տեսնում:	Հնարավոր է ձեր սենյակը շատ է օդափոխվում: Փակեք դռներն ու պատուհանները:
	Ձեր սենյակը չափազանց մեծ է: Այս խոնավացուցիչը հարմար է $\leq 34\text{մ}^2$ սենյակային տարածքի համար:

	<p>Մառախուղի մակարդակը հասցրեք ավելի բարձր պարամետրի:</p>
	<p>Չոր միջավայրում օգտագործելու դեպքում խոնավությունը կկլանվի շրջակա առարկաներից, ինչպիսիք են պատերը և կահույքը, ինչը կարող է երկարացնել խոնավացման ժամանակը:</p>
	<p>Մաքրեք խոնավացուցիչը (տե՛ս «Մաքրում և տեխնիկական սպասարկում» գլուխը):</p>
<p>Խոնավացուցիչը դադարում է նույնիսկ այն ժամանակ, երբ ես շատ չորություն եմ գգում:</p>	<p>Ջրի տարան դատարկ է, խնդրում ենք լցնել այն ջրով:</p>
	<p>Եթե սարքի շրջակայքում խոնավության մակարդակը հասել է թիրախային պարամետրերին ավտոմատ ռեժիմում, այն ինքնաբերաբար կվերագործարկվի, երբ խոնավության մակարդակը իջնի թիրախային կարգավորումից ցածր:</p>
	<p>Մեր սարքը կդադարի աշխատել, եթե իր շուրջ խոնավության մակարդակը գերազանցի 70%-ը, քանի որ դա կարող է նպաստել բորբոսի աճին:</p>
<p>Խոնավացուցիչի շուրջ սպիտակ փոշի է կուտակվել:</p>	<p>Սպիտակ փառը նստվածք է, որն առաջանում է ջրի մեջ եղած հանքանյութերից:</p>
	<p>Օգտագործեք մաքրված, թորած կամ ցածր տոկոսայնությամբ հանքային ջուր՝ թեփուկների առաջացումը և հանքանյութերի օդում ցրվածությունը կանխելու համար:</p>
	<p>Խորհուրդ ենք տալիս օգտագործել հականստվածքային քարթրիջ՝ պաշտպանելու համար խոնավացուցիչը նստվածքից և կանխելու համար սպիտակ մնացորդների առաջացումը մոտակա մակերեսների վրա: Անհրաժեշտության դեպքում կարող եք փոխել այն:</p>
<p>Խոնավացուցիչի շուրջը շատ խոնավ է:</p>	<p>Խոնավության մակարդակը կարող է չափազանց բարձր լինել: Գոլորշու մակարդակը դրեք ավելի ցածր պարամետրի վրա:</p>
<p>Խոնավացուցիչից տհաճ հոտ է գալիս:</p>	<p>Սարքն առաջին մի քանի անգամն օգտագործելիս հնարավոր է պլաստիկի հոտ գա: Սա նորմալ է և մի քանի օրից հոտն ամբողջությամբ կվերանա:</p>
	<p>Մաքրեք խոնավացուցիչը (տե՛ս «Մաքրում և տեխնիկական սպասարկում» գլուխը):</p>
<p>Բուրմունքի ֆունկցիան չի աշխատում (չափազանց թույլ է կամ ուժեղ):</p>	<p>Օգտագործեք համապատասխան 2-3 կաթիլ եթերայուղ:</p>
	<p>Տարբեր եթերային յուղեր կարող են ունենալ ընկալման տարբեր ինտենսիվություն:</p>

	Որոշ ժամանակ կպահանջվի, որպեսզի հոտը գոլորշիանա ամբողջ սենյակում:
Ջրի տարայից ջուր է հոսում:	Համոզվեք, որ խոնավացուցիչի մեջ չափից շատ ջուր չի լցված:
	Համոզվեք, որ խոնավացուցիչը ինչպես հարկն է հավաքված/միացված է ամեն անգամ, երբ մաքրում եք այն կամ հանում եք ջրի տարան՝ ջուր ավելացնելու համար:
	Համոզվեք, որ ջրի տարան ինչպես հարկն է տեղադրված: Եթե խնդիրը շարունակվում է, դիմեք ձեր երկրի Հաճախորդների սպասարկման կենտրոն:
Եթե խոնավացուցիչը երկար ժամանակ չի օգտագործվում, ինչպես պետք է պահել այն և նորից օգտագործել:	Երբ խոնավացուցիչը երկար ժամանակ չի օգտագործվում, բակտերիաներ և բորբոս կարող են առաջանալ: Հետևեք սարքի պահպանման և նորից օգտագործման ստորև նշված հրահանգներին:
	Պահելուց առաջ մանրակրկիտ մաքրեք ջրի տարան և հիմքը:
Խոնավացուցիչի ներսում բորբոս է առաջանում:	Պարբերաբար մաքրեք ջրի տարան և հիմքը:
Չի հաջողվում կատարել Wi-Fi-ի կարգավորումը:	Համոզվեք, որ ձեր սմարթֆոնը միացված է 2,4 ԳՀց (տնային) Wi-Fi ցանցին՝ 5 ԳՀց Wi-Fi ցանցի կամ հանրային Wi-Fi-ի փոխարեն: Սահուն զուգավորումն ապահովելու համար մեք առաջարկում ենք անջատել ձեր բջջային տվյալները՝ նախքան զուգավորման գործընթացը սկսելը:
	Համոզվեք, որ ակտիվացրել եք հետևյալ թույլտվությունները. «Տեղադրություն», «Պահպանում», Bluetooth և «Տեղական ցանց» ձեր սմարթֆոնի վրա: Wi-Fi-ի հաջող կարգավորումից հետո դուք կարող եք փոխել թույլտվության կարգավորումներն՝ ըստ ցանկության:
	Համոզվեք, որ մուտքագրել եք ճիշտ Wi-Fi գաղտնաբառը: Գաղտնաբառը դուրձազգայուն է և պետք է սահմանափակվի 63 նիշով: Հատուկ նիշեր չեն ընդունվում:
	Համոզվեք, որ ձեր տան Wi-Fi-ի ցանցի անունը ճիշտ է: Ուշադիր եղեք ցանցի անվան մեջ առկա մեծատառերին և փոքրատառերին:
	Եթե օգտագործում եք VPN ձեր սմարթֆոնում, խնդրում ենք անջատել այն՝ նախքան զուգավորման գործընթացը սկսելը:
	Եթե ձեր երթուղին ունի սպիտակ ցուցակ, որը ստեղծվել է զուգավորումն արգելափակելու համար, խնդրում ենք անջատել այն՝ հաջող կապ ապահովելու համար:
	Համոզվեք, որ և՛ ձեր սարքը, և՛ սմարթֆոնը գտնվում են երթուղիից 10 մետր հեռավորության վրա:

Հանգվեք, որ հավելվածը թարմացվել է ամենավերջին տարբերակով:

Ուժեղ Wi-Fi կապ ապահովելու համար մի տեղադրեք ձեր սարքը այլ էլեկտրոնային սարքերի, պայծառ լույսի աղբյուրների կամ ազդանշանային կայանների մոտ, որոնք կարող են խանգարել: Եթե կապի հետ խնդիրներ ունեք, անջատեք սարքն այս աղբյուրներից և փորձեք այն նորից միացնել Wi-Fi ցանցին:

Տե՛ս հավելվածի օգնության բաժինը՝ անսարքությունների վերացման ակտուալ և քայլ առ քայլ խորհուրդների համար:

Երաշխիք և աջակցում

Versuni ընկերությունն այս սարքի համար առաջարկում է երկու տարվա երաշխիք գնելուց հետո: Այս երաշխիքը վավեր չէ, եթե անսարքությունն առաջանում է սխալ օգտագործման կամ ոչ պատշաճ տեխնիկական սպասարկման հետևանքով: Մեր երաշխիքը չի ազդում Ձեր՝ որպես սպառողի օրինական իրավունքների վրա: Երաշխիքային սպասարկում հայցելու կամ լրացուցիչ տեղեկատվություն ստանալու համար խնդրում ենք այցելել մեր վեբ կայքը՝ www.philips.com/support:

Ինչպես պատվիրել մասեր կամ արքեսուարներ

Եթե ձեզ անհրաժեշտ է փոխել որևէ մաս կամ ձեռք բերել սարքի լրացուցիչ մաս, կապ հաստատեք ձեր երկրում գործող Philips-ի ներկայացուցչի հետ կամ այցելեք՝ www.philips.com/support կայքը:

Եթե սարքի մասերի ձեռքբերման հետ կապված խնդիրներ ունեք, դիմեք Philips ընկերության՝ ձեր երկրում գործող Հաճախորդների սպասարկման կենտրոն:

Երաշխիքի ժամկետներն ու պայմանները.

Արտադրանքի անվանումը/Արտադրանքի անվանումը	Երաշխիքի ժամկետը**	Ծառայության ժամկետը**
Կենցաղային էլեկտրոնային տեխնիկա տան (սրժի մեքենաներ, սրժեփներ, օդիլ մաքրող և խոնավեցնող սարքեր, փոշեկուլներ ու մաքրման համակարգեր, արդուկներ, շոգեգներատորներ, շոգեարդուկներ, խոհանոցային տեխնիկա և այլն)	2 տարի	3 տարի

** հաշվարկվում է ապրանքը սպառողին փոխանցելու օրից կամ արտադրության ամսաթվից, եթե փոխանցման ամսաթիվը հնարավոր չէ որոշել: Արտադրանքի արտադրման ամսաթիվը՝ Դուք կարող եք որոշել արտադրանքի վրա նշված SՏՇՇ ձևաչափի ծածկագրով, որտեղ SS-ն արտադրման տարին է, իսկ ՇՇ-ն՝ շաբաթվա համարը. Օրինակ՝ 1905՝ արտադրման ամսաթիվը՝ 2019 թվականի 05-րդ շաբաթը. Որոշ արտադրատեսակների վրա արտադրման ամսաթվի ծածկագրին ունի հետևյալ՝ xxxxSՏՇՇxxxx, SՏՇՇx, SՏՇՇxx, xSՏՇՇxxxx, xxSՏՇՇxxx, SՏՇՇ00 կամ համանման ձևաչափը (որտեղ 00-ն նշանակվում է շաբաթվա օրը, իսկ x նշանը՝ կամավոր նշան). Արտադրման ժամկետը որոշելիս բարդություններ առաջանալու դեպքում խնդրում ենք դիմել Versuni-ի տեղեկատվական կենտրոն:

EAC

Օդի խոնավացուցիչ

HU1509/HU1510

100-240V~; 50/60Hz;

12W

Արտադրող՝ « DAP B.V.», Tussendiepen 4 a, 9206AD, Drachten, Նիդերլանդներ

Ներկրող: Լրացուցիչ տեղեկությունների համար տես հավելվածը.

Սարք II դասի

Կենցաղային կարիքների համար

Պատրաստված է Չինաստանում

Պահպանման, շահագործման կանոններ

Ջերմաստիճան՝ 0°C - 35°C

Հարաբերական խոնավություն՝ 20% - 75%

Մթնոլորտային ճնշում՝ 85 - 109kPa

მნიშვნელოვანია

ყურადღებით წაკითხეთ ეს მნიშვნელოვანი საინფორმაციო ბროშურა მოწყობილობის გამოყენებამდე და შეინახეთ ის სამომავლო გამოყენებისთვის.

უმალესი ხარისხით მუშაობის უზრუნველსაყოფად დარწმუნდით, რომ თქვენი მოწყობილობის პროგრამული უზრუნველყოფის უახლეს ვერსიას იყენებთ. ამ განახლების გაკეთება Air+ აპის მეშვეობით შეგიძლიათ.

საფრთხე

- მოწყობილობის გარშემო არ დაასხუროთ აალებადი ნივთიერებები, როგორცაა ინსექტიციდები ან არომატიზატორები.
- დენის დარტყმის და/ან აალების საფრთხის თავიდან ასაცილებლად არ განმინდოთ მოწყობილობა წყლით, სხვა სახის სითხით ან (აალებადი) საწმენდი საშუალებით.
- წყლის რეზერვუარის წყალი დასაღვეად არ გამოდგება. არ დალიოთ ეს წყალი და არ გამოიყენოთ ის ცხოველებისთვის ან მცენარეების მოსარწყავად. წყლის რეზერვუარის დაცლის შემდეგ წყალი კანალიზაციის მილში ჩაუშვით.

გაფრთხილება

- გაითვალისწინეთ, რომ მაღალმა ტენიანობამ შეიძლება გარემოში ბიოლოგიური ორგანიზმების ზრდა გამოიწვიოს.
- არ დაუშვათ სატენიანებლის გარშემო არსებული სივრცის დანესტიანება ან დასველება. ნესტის გაჩენის შემთხვევაში შეამცირეთ სატენიანებლის გამომავალი სიმძლავრე. თუ სატენიანებლის გამომავალი სიმძლავრის შემცირება შეუძლებელია, გამოიყენეთ სატენიანებელი წყვეტილი პერიოდებით. არ დაუშვათ ტენის შთამნთქმელი მასალების ტენით გაჭურება, როგორცაა ხალიჩები, ფარდები, შტორები ან მაგიდის სუფრები.
- არასოდეს დატოვოთ წყალი რეზერვუარში, როცა არ იყენებთ მოწყობილობას.
- შენახვამდე დაცალეთ და გაასუფთავეთ სატენიანებელი. განმინდეთ სატენიანებელი შემდეგ გამოყენებამდე.
- მოწყობილობის შეერთებამდე შეამოწმეთ, შეესაბამება თუ არა მასზე მითითებული ძაბვა ადგილობრივი ელექტროქსელის ძაბვას.
- ელექტროკაბელის დაზიანების შემთხვევაში გამოცვალეთ იგი კომპანია Philips-ში, Philips-ის ავტორიზებულ სერვისცენტრში ან ანალოგიური კვალიფიკაციის მქონე სხვა სერვისცენტრში, რათა თავიდან აიცილოთ საფრთხე.
- აკრძალულია მოწყობილობის გამოყენება, თუ დაზიანებულია შტეკერი, ელექტროკაბელი ან თავად მოწყობილობა.

- ამ მოწყობილობის გამოყენება დასაშვებია ბავშვებისთვის 8 წლიდან და ასევე შეზღუდული ფიზიკური, სენსორული ან მენტალური შესაძლებლობების მქონე პირებისთვის, ან გამოცდილებისა და ცოდნის არმქონე პირებისთვის, თუ მათ მიიღეს ინსტრუქცია მოწყობილობის უსაფრთხო გამოყენების შესახებ ან მეთვალყურეობის ქვეშ იმყოფებიან და ესმით, რა საფრთხეები არსებობს. ბავშვებმა არ უნდა ითამაშონ მოწყობილობით. ბავშვებისთვის აკრძალულია მოწყობილობის განმენდა და მოვლა-შენახვა მეთვალყურეობის გარეშე.
- თუ წყალს არ გამოცვლით და რეზერვუარს სათანადოდ არ განმენდთ ყოველ 3 დღეში, წყალში ან მოწყობილობის შესაწახ და გამოსაყენებელ სივრცეში არსებული მიკროორგანიზმები შეიძლება გამრავლდეს წყლის რეზერვუარში და გამოიტყორცნოს ჰაერში, რაც სერიოზულ საფრთხეს უქმნის ჯანმრთელობას.
- Wi-Fi-ს სტანდარტული ინტერფეისი: 802.11b/g/n 2,4 გჰც, მაქსიმალური გამომავალი სიმძლავრე: 64 მლვტ EIRP (ეკვივალენტური იზოტროპულად გასხივებული სიმძლავრე).
- Bluetooth-ის ვერსია 5.2 (LE) 2,4 გჰც სიხშირეზე, RF-ის (რადიოსიხშირის) გამომავალი სიმძლავრე: 10 მლვტ EIRP-ზე ნაკლები.

სიფრთხილე

- მოწყობილობა მხოლოდ ექსპლუატაციის ნორმალურ პირობებში საყოფაცხოვრებო გამოყენებისთვისაა განკუთვნილი.
- მოწყობილობა ყოველთვის დააყენეთ და გამოიყენეთ მშრალ, მყარ, სწორ და ჰორიზონტალურ ზედაპირზე.
- არ დადოთ არაფერი მოწყობილობის თავზე, არ დასხდეთ და არ დადგეთ მასზე.
- არ გამოიყენოთ მოწყობილობა გაზის დანადგარებთან, გამათბობელ მოწყობილობებთან ან ბუხრებთან ახლოს.
- არ მოათავსოთ მოწყობილობა პირდაპირ კონდიციონერის ქვეშ, რათა თავიდან აიცილოთ მასზე კონდენსატის მოხვედრა.
- არ გამოიყენოთ ეს მოწყობილობა, თუ შენობაში კვამლის ტიპის ინსექტიციდით სარგებლობთ ან ადგილებში, სადაც ნავთობის ნარჩენები, წვადი საკმეველი ან ქიმიური გამოწვავილია.
- არ გამოიყენოთ მოწყობილობა სველ ან ისეთ გარემოში, სადაც მაღალი ტენიანობა ან მაღალი ტემპერატურა ფიქსირდება, მაგალითად, აბაზანაში, ტუალეტსა და სამზარეულოში, ან ისეთ ოთახში, სადაც ტემპერატურა მკვეთრად იცვლება.
- წყალში არ ჩადოთ სატენიანების ძირი, კაბელი ან შტეკერი.
- ყოველ მესამე დღეს დაცალეთ წყლის რეზერვუარი და ხელახლა შეავსეთ. ხელახლა შევსებამდე ის ონკანის სუფთა წყლით განმინდეთ. მოაშორეთ წყლის რეზერვუარის გვერდებზე ან შიდა ზედაპირებზე წარმოქმნილი ნადები, ნარჩენები ან თხელი ფენა და გაამშრალეთ ყველა ზედაპირი.



- სხვა ადგილას გადატანის, განმედიის, წყლის ჩასხმის ან ტექნიკური სამუშაოს შესრულების წინ მოწყობილობა ყოველთვის გამორთეთ შტეფსელიდან.
- წყლის რეზერვუარში წყლის გარდა სხვა არცერთი ნივთიერება არ უნდა მოხვდეს. არ დაამატოთ წყალში ეთერზეთები ან ქიმიური ნივთიერებები.
- გამოიყენეთ განმედილი, გამოხდილი წყალი ან მინერალების დაბალი შემცველობის მქონე წყალი, რომ თავიდან აიცილოთ ნადების წარმოქმნა და მინერალების გაფრქვევა ჰაერში. არ გამოიყენოთ ცხელი წყალი.
- არ ჩაასხათ წყალი სხვა ნახვრეტებში წყლის რეზერვუარის გარდა.
- არ დაბლოკოთ ფრქვევანები, როცა სატენიანებელი ჩართულია. ნისლი უნდა მიმართოთ კედლებისგან, ავეჯისგან, ლოგინისგან და მოწყობილობებისგან შორს.
- სატენიანებლის გადატანამდე ძირიდან ამოიღეთ წყლის რეზერვუარი.
- მოწყობილობა არასდროს მოათავსოთ სარეცხ მანქანაში ან ქურჭლის სარეცხ მანქანაში. ასეთ შემთხვევაში ის გაფუჭდება.
- სატენიანებლის მუშაობის დროს წყლის რეზერვუარი არ ამოიღოთ ძირიდან და არ შეეხოთ წყალსადენებს ან რომელიმე სხვა კომპონენტს რეზერვუარის შიგნით.
- ეთერზეთები არ მოყვება პროდუქტს. გთხოვთ, საჭიროების შემთხვევაში, შეიძინოთ და გამოიყენოთ ეთერზეთები.
- დარწმუნდით, რომ პროდუქტი გათიშულია ელექტროქსელიდან, სანამ ეთერზეთებს არომატულ ყუთში მოათავსებთ.
- არომატების ყუთში ეთერზეთების გარდა სხვა ნივთიერებები არ გამოიყენოთ
- ეთერზეთის გამოყენებამდე ყურადღებით წაიკითხეთ და მიჰყევით უსაფრთხოებისა და გამოყენების ინსტრუქციებს.
- შეამოწმეთ ინფორმაცია ეთერზეთის ინგრედიენტების შესახებ თქვენთვის ცნობილ ალერგიებთან დაკავშირებით და საჭიროების შემთხვევაში გამორიცხეთ მისი გამოყენება.
- გაიარეთ კონსულტაცია და მიჰყევით ექიმის რეკომენდაციას ეთერზეთის გამოყენებამდე ჩვილებისთვის, ორსულებისთვის, ქალებისთვის ლაქტაციის პერიოდში ან რესპირატორული პრობლემების არსებობის შემთხვევაში
- თუ ეთერზეთის გამოყენებისას თავს ცუდად გრძნობთ, გაღიზიანებას ან დისკომფორტს განიცდით, შეწყვიტეთ მისი გამოყენება.

ელექტრომაგნიტური ველები (EMF)

ეს მოწყობილობა აკმაყოფილებს მოქმედ სტანდარტებსა და რეგულაციებს ელექტრომაგნიტური ველების ზემოქმედების შესახებ.

გადამუშავება



ეს სიმბოლო ნიშნავს, რომ მოცემული პროდუქტის უტილიზაცია არ უნდა მოხდეს ჩვეულებრივ საყოფაცხოვრებო ნარჩენებთან ერთად (2012/19/EU).

დაიცავით თქვენი ქვეყნის წესები, რომლებიც ელექტრონული და ელექტრონული პროდუქტების განცალკევებით შეგროვებას ეხება. ნარჩენების სწორი უტილიზაცია ხელს უწყობს გარემოსა და ადამიანის ჯანმრთელობისთვის უარყოფითი შედეგების თავიდან აცილებას.

ევროკავშირის მოთხოვნებთან შესაბამისობის გამარტივებული დეკლარაცია

DAP B.V. აქვე აცხადებს, რომ რადიოაპარატურის ტიპი HU1509/HU1510 შესაბამეა დირექტივას 2014/53/EU. ევროკავშირის მოთხოვნებთან შესაბამისობის დეკლარაციის სრული ტექსტი ხელმისაწვდომია შემდეგ ინტერნეტ-მისამართზე: www.philips.com.

თქვენი დამატენიანებელი

პროდუქტის მიმოხილვა

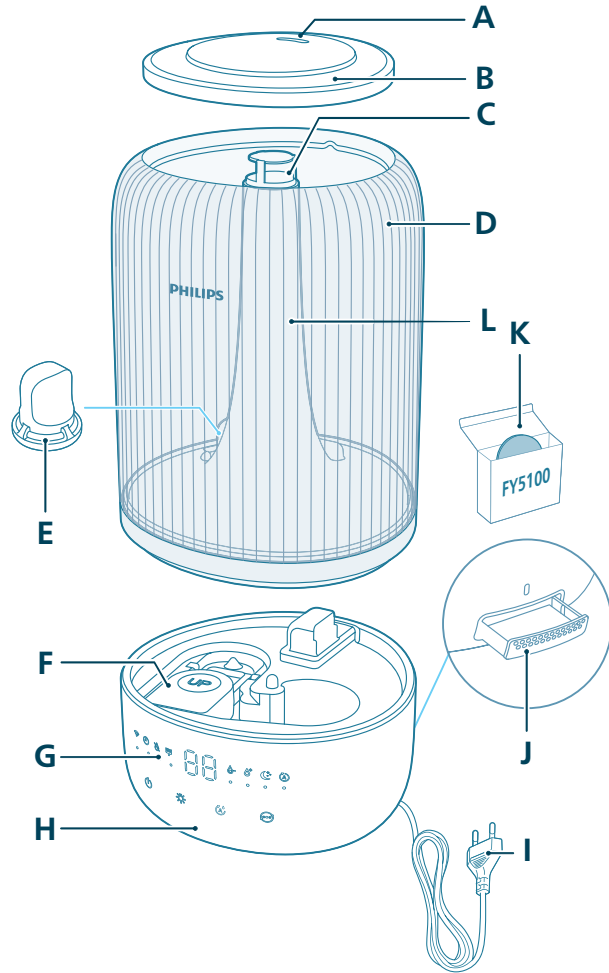

A	საქშენი	G	მართვის პანელი
B	წყლის რეზერვუარის ხუფი	H	ძირი
C	ტენის გამომშვები	I	შტექერი
D	წყლის რეზერვუარი	J	სურნელების ყუთი

E წყლის ფილტრი

K სურნელების სადებები (FY5100)

F ტივტივა

L ტენის მილი

მართვის ელემენტების მიმოხილვა

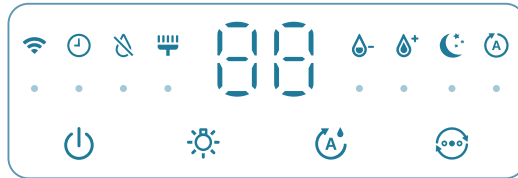

მართვის ღილაკები:

	ჩართვის/გამორთვის ღილაკი		სინათლის ფუნქციის ღილაკი
	ტენიანობის დაყენების ღილაკი		რეჟიმის გადართვა

დაჭირეთ ღილაკ(ებ)ს 3 წამით:

	გასუფთავების დაყენება საწყის პარამეტრებზე		Wi-Fi-ს გადატვირთვა
--	---	--	---------------------

საინფორმაციო პანელი:

	ავტომატური რეჟიმი		ძილის რეჟიმი
	Wi-Fi-ს ინდიკატორი		საშუალო რეჟიმი
	მაღალი რეჟიმი		გამაფრთხილებელი შეტყობინება დამატენიანებლის განმენდის შესახებ
	წყლის ხელახლა შევსების ინდიკატორი		ტაიმერის ინდიკატორი (ხელმისაწვდომია აპში)

პირველი ნაბიჯები

პირველად გამოყენება

შენიშვნა:

პირველ გამოყენებამდე მოხსენით ყველა შესაფუთი მასალა.

ამოიღეთ წყლის რეზერვუარი ძირიდან და მოხსენით ყველა ლენტი.

პირველ გამოყენებამდე გარეცხეთ ყველა ნაწილი.

დამატენიანებლისთვის შეარჩიეთ მყარი, ბრტყელი, წყალგამძლე ზედაპირი და მოათავსეთ კედლიდან მინიმუმ 30 სმ-ის დაშორებით.

ტენი მიმართული უნდა იყოს კედლებიდან, ავეჯიდან და სხვა მოწყობილობებიდან შორს.

1 დარწმუნდით, რომ ტივტივა სწორადაა მოთავსებული.

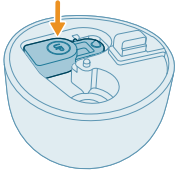

2 მოხსენით ზედა ხუფი წყლის რეზერვუარს.

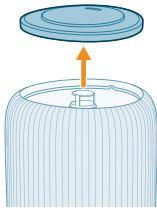

3 დარწმუნდით, რომ წყლის ფილტრი სათანადოაა დამაგრებული.

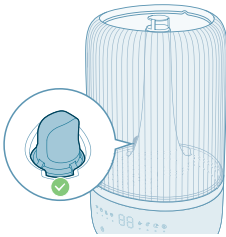

4 შეავსეთ წყლის რეზერვუარი წყლით. არ შეავსოთ ცხელი წყლით.

შენიშვნა:

გამოიყენეთ გაწმენდილი, გამობდილი წყალი ან მინერალების დაბალი შემცველობის მქონე წყალი, რომ თავიდან აიცილოთ ნადების წარმოქმნა და მინერალების გაფრქვევა ჰაერში.



- წყლით შევსებისას არ გადააჭარბოთ წყლის დონის ინდიკატორს.





- წყალი არ ჩაასხათ ტენის ულტრაბგერითი გამომშვებით.



- წყალი არ ჩაასხათ პირდაპირ ძირში.

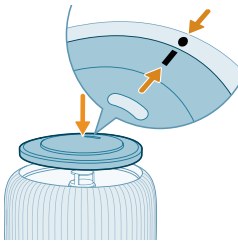

5 ხელახლა დაამაგრეთ ზედა ხუფი წყლის რეზერვუარს.

სურნელების ფუნქციის გამოყენება

შენიშვნები:

ეთერზეთები არ მოჰყვება პროდუქტს. გთხოვთ, საჭიროების შემთხვევაში, შეიძინოთ და გამოიყენოთ მითითებული ეთერზეთები.

სურნელების ფუნქციის გამოყენებამდე ყურადღებით წაკითხეთ ეთერზეთების გამოყენების სახელმძღვანელო.

დარწმუნდით, რომ პროდუქტი გათიშულია ელექტროქსელიდან, სანამ ეთერზეთებს სურნელების ყუთში მოათავსებთ.

არ გამოიყენოთ ეთერზეთების გარდა სხვა ნივთიერებები.

ეთერზეთის გამოყენებამდე ყურადღებით წაკითხეთ და მიჰყევით უსაფრთხოებისა და გამოყენების ინსტრუქციებს.

შეამოწმეთ ინფორმაცია ეთერზეთის ინგრედიენტების შესახებ თქვენთვის ცნობილ ალერგიებთან დაკავშირებით და საჭიროების შემთხვევაში გამოირიცხეთ მისი გამოყენება.

გაიარეთ კონსულტაცია და მიჰყევით ექიმის რეკომენდაციას ეთერზეთების გამოყენებამდე ჩვილებისთვის, ორსულებისთვის, ქალებისთვის ლაქტაციის პერიოდში ან რესპირატორული პრობლემების არსებობის შემთხვევაში

თუ ეთერზეთების გამოყენებისას თავს ცუდად გრძნობთ, გაღიზიანებას ან დისკომფორტს განიცდით, გთხოვთ, შეწყვიტეთ მისი გამოყენება.

არ გამოიყენოთ ეთერზეთების სურნელების ფუნქცია ჩვილებისთვის, ორსულებისთვის ან ქალებისთვის ლაქტაციის პერიოდში.

დაუმატეთ ეთერზეთები მხოლოდ პირდაპირ სურნელების სადებს. არ დაამატოთ ეთერზეთები სხვა ნაწილებს, წინააღმდეგ შემთხვევაში ნაწილები დაზიანდება ზეთით.

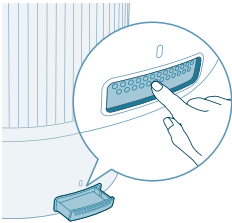

1 დააწეეთ სურნელების ყუთს, რომ ავტომატურად ამოიღოთ იგი.

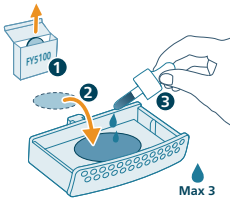

2 დაასხით 2-3 წვეთი ეთერზეთი მოწოდებულ სურნელების სადებზე.

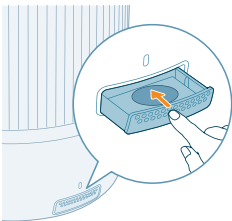

3 ჩადეთ სურნელების ყუთი მოწყობილობაში.

Wi-Fi-ს ინდიკატორის განმარტება

Wi-Fi-ს ხატულის სტატუსი

ნარინჯისფერი ციმციმი

სტაბილური ნარინჯისფერი ნათება

თეთრი ციმციმი

სტაბილური თეთრი ნათება

გამორთულია

Wi-Fi-ს კავშირის სტატუსი

სმარტფონთან დაკავშირება

დაკავშირებულია სმარტფონთან

მიმდინარეობს სერვერთან დაკავშირება

დაკავშირებულია სერვერთან

Wi-Fi-ს ფუნქცია გამორთულია ან მოწყობილობის სინათლეები გამორთულია

Wi-Fi კავშირი



Wi-Fi კავშირის პირველად დაყენება

1 ჩამოტვირთეთ და დააყენეთ Philips „Air+“ აპი App Store-იდან ან Google Play-დან.



2 დამატენიანებლის შტექერი შეაერთეთ კედლის როზეტში და მოწყობილობის ჩასართავად დააჭირეთ კვების ღილაკს.

- Wi-Fi-ს ინდიკატორი ნარინჯისფრად აციმციმდება პირველ ჯერზე.

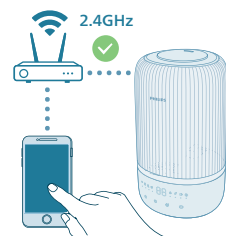

3 შეამოწმეთ, წარმატებით დაუკავშირდა თუ არა თქვენი სმარტფონი ან პლანშეტი Wi-Fi ქსელს.

შენიშვნა:

ჩართეთ Bluetooth-ის ფუნქცია სმარტფონზე მწყობრი დაწყვილების უზრუნველსაყოფად.

გადაამოწმეთ, რომ თქვენი სმარტფონი დაკავშირებულია 2,4 გჰც სიხშირის (სახლის) Wi-Fi ქსელთან, 5 გჰც Wi-Fi ქსელის ან საჯარო Wi-Fi-ს ნაცვლად. წარმატებული დაწყვილებისთვის გირჩევთ, გამორთოთ თქვენი მობილური მონაცემები დაწყვილების პროცესის დაწყებამდე.



- 4 გაუშვით აბი Philips „Air+“ და დანკაპუნებით აირჩიეთ „**მონყობილობის დამატება**“ ან დააჭირეთ ღილაკს „+“ ეკრანზე. თქვენს ქსელთან ჰაერის გამწმენდის დასაკავშირებლად მიჰყევით ეკრანზე ნაჩვენებ ინსტრუქციას.
- წარმატებით დაკავშირების შემდეგ Wi-Fi-ს ინდიკატორი რჩება სტაბილურ თეთრ ფერში.

შენიშვნა:

ეს ინსტრუქცია გამოსაყენებლად ვარგისია დამატენიანებლის მხოლოდ ჰირველად დაყენების დროს. თუ ქსელი შეიცვალა ან ხელახალი დაყენებაა აუცილებელი.

თუ გსურთ ერთზე მეტი დამატენიანებლის დაკავშირება თქვენს სმარტფონთან ან პლანშეტთან, შეგიძლიათ, დაამატოთ დამატენიანებელი დამატებით სმარტფონებზე აპში, Wi-Fi კავშირის გადატვირთვის გარეშე.

თქვენს სმარტფონს ან პლანშეტსა და დამატენიანებელს შორის მანძილი 10 მეტრზე ნაკლები უნდა იყოს და მათ შორის არ უნდა იყოს სხვა ხელისშემშლელი ობიექტები.

Wi-Fi კავშირის ხელახლა დაყენება

- 1 დამატენიანებლის შტექერი შეაერთეთ შტეფსელში და მის ჩასართავად დააჭირეთ ღილაკს

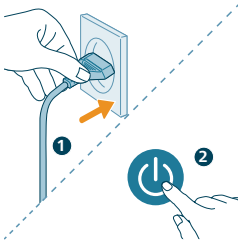

- 2 დიდხანს დააჭირეთ ღილაკს ერთდროულად 3 წამის განმავლობაში, სანამ არ გაიგებთ სიგნალს.

- დამატენიანებელი დაწყვილების რეჟიმზე გადავა.
- Wi-Fi-ს ინდიკატორი წარინჯისფრად აციმციმდება.

- 3 მიჰყევით მე-3 და მე-4 ნაბიჯს სექციაში „Wi-Fi კავშირის პირველად დაყენება“.

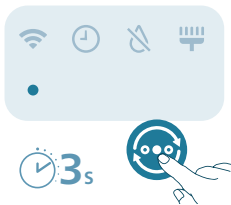

დამატენიანებლის მოხმარება

ტენიანობის ნათურის შესახებ

ფარდობითი ტენიანობა წარმოადგენს წყლის ორთქლის ოდენობას ატმოსფეროში. ტენიანობის ინდიკატორს აქვს ოთხი სტატუსის დონე: დატენიანების ნათურას აქვს სამი ფერი:

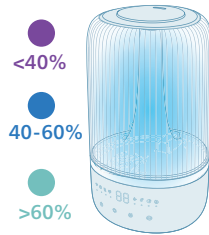

**დატენიანების
ნათურის ფერი**

**მიმდინარე
ტენიანობა რას ნიშნავს ეს?**

მენამული	<40%	მშრალი
ლურჯი	40-60%	კომფორტული ტენიანობა
მწვანე	>60%	ძალიან მაღალი ტენიანობა

შენიშვნა: ნაგულისხმევი სამიზნე ტენიანობა არის 50% RH, სასურველი სამიზნე ტენიანობის დაყენება ტენიანობის დაყენების ღილაკზე დაჭერით შეგიძლიათ.

წყლის დონე

თუ წყლის რეზერვუარში საკმარისი წყალი არ არის, წყლის ხელახლა ავსების ინდიკატორი ჩაირთვება და დამატენიანებელი შეწყვეტს მუშაობას. დამატენიანებელი მუშაობას გააგრძელებს მას შემდეგ, რაც წყლის რეზერვუარს შეავსებთ წყლით.

წყლით ხელახლა ავსება

შენიშვნა:

ყოველ მესამე დღეს დაცალეთ წყლის რეზერვუარი და ხელახლა შეავსეთ.

წყლით შევსებისას არ გადააჭარბოთ წყლის მაქსიმალურ დონეს.

არ შეანჯღრიოთ წყლის რეზერვუარი მოხსნისას, წინააღმდეგ შემთხვევაში წყალმა შეიძლება გამოჟონოს.

წყლით ასავსებად მიჰყევით ნაბიჯებს, რომლებიც მოცემულია განყოფილებაში „პირველად გამოყენება“

ჩართვა და გამორთვა

შენიშვნა:

დატენიანების ოპტიმალური ხარისხის მისაღებად დახურეთ კარები და ფანჯრები.

ფარდები მოაშორეთ ჰაერის შემშვებსა და გამომშვებს.

დამატენიანებლის გამოყენება შესაძლებელია გარემოს ტემპერატურის დიაპაზონში: 5-40 °C.

1 შეაერთეთ დამატენიანებლის შტეკერი როზეტში.

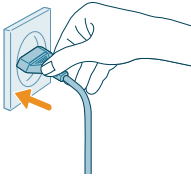

2 დააჭირეთ კვების ღილაკს დამატენიანებლის ჩასართავად.

- დამატენიანებელი მოკლე ხმოვან სიგნალს გამოსცემს.
- ტენიანობის ნათურა ირჩევს შესაბამის ფერს გარემოს ტენიანობის დონის შესატყვისად.
- დამატენიანებელი საშუალო რეჟიმში იმუშავებს, ხოლო ეკრანზე გამოსახული იქნება ტენიანობის მიმდინარე დონე.



3 ხელახლა დააჭირეთ კვების ღილაკს ტენიანობის გამოსართავად.

შენიშვნა: თუ გამორთვის შემთხვევაში დამატენიანებელი დარჩება შტეფსელში შეერთებული, ხელმეორედ ჩართვისას მოწყობილობა წინა პარამეტრების მიხედვით იმუშავებს.



ტენის მიმართულების დარეგულირება

შეაბრუნეთ საეშენი ტენის სასურველი მიმართულებით გასაშვებად.

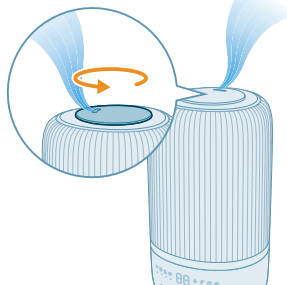

რეჟიმის პარამეტრის შეცვლა

რეჟიმის გადართვის დილაკზე დაჭერით შეგიძლიათ, გააკეთოთ არჩევანი შემდეგი ვარიანტებიდან: **ავტომატური რეჟიმი**, **ძილის რეჟიმი**, **საშუალო რეჟიმი** ან **მაღალი რეჟიმი**.

ავტომატური რეჟიმი (A): დამატენიანებელი ავტომატურად არეგულირებს ტენის დონეს გარემომცველი ტენიანობის შესაბამისად.



ძილის რეჟიმი (C): დამატენიანებელი ჩუმად მუშაობს ტენის დაბალ დონეზე. 3 წამის შემდეგ, ეკრანის სინათლეები ითიშება.



საშუალო რეჟიმი (S): დამატენიანებელი მუშაობს ტენის საშუალო დონეზე.

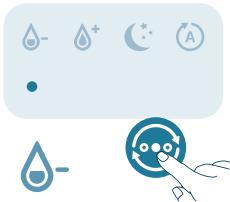

მაღალი რეჟიმი (H): დამატენიანებელი მუშაობს ტენის უმაღლეს დონეზე.

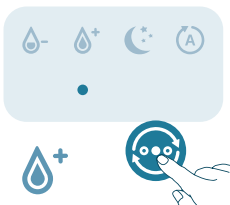

ტენიანობის დონის დაყენება

შენიშვნა:

ნაგულისხმევი ტენიანობის დონეა 50%RH.

ტენიანობის დონის დაყენება მხოლოდ ავტომატური რეჟიმშია შესაძლებელი.

დამატენიანებელი ავტომატურად გადავა ავტომატურ რეჟიმში, როდესაც დააყენებთ ტენიანობის სამიზნე დონეს სხვა რეჟიმებში.

შეგიძლიათ, დაარეგულიროთ ტენიანობის დონე ტენიანობის დაყენების ლილაკზე დაჭერით, რათა აირჩიოთ 40%, 50%, 60% ან 70%.

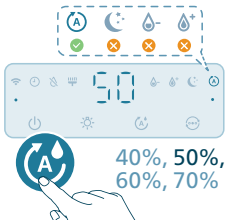

სინათლის ფუნქციის გამოყენება

შეგიძლიათ, დააჭიროთ ლილაკს, რომ ჩართოთ ტენიანობის განათება, გარემოს განათება ან გამორთოთ ყველა ნათურა და მართვის პანელი.

- დამატენიანებელი სტანდარტულად ჩართავს ტენიანობის ნათურას.

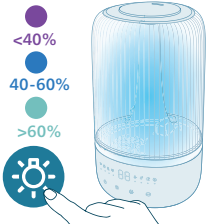

- თქვენ შეგიძლიათ დააჭიროთ განათების ფუნქციის ლილაკს, რათა გადახვიდეთ გარემოს განათების რეჟიმში. მოარგეთ შუქის სიკაშკაშე და ფერი Air+ აპში.

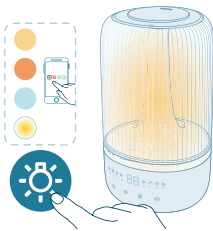

მართვის პანელისა და ყველა ნათურის გამოსართავად შეგიძლიათ დააჭიროთ განათების ფუნქციის ლილაკს. დააჭირეთ ნებისმიერ ლილაკს პანელის გასაღვიძებლად და კვლავ დააჭიროთ განათების ლილაკს, რათა დააყენოთ თქვენთვის სასურველი განათების რეჟიმი 3 წამში.

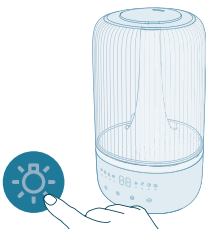

გასუფთავება და მოვლა-შენახვა

შენიშვნა:

გასუფთავებამდე მოწყობილობა ყოველთვის გამორთეთ შტეფსელიდან.

არასდროს ჩადოთ მოწყობილობა წყალში ან სხვა სითხეში.

მოერიდეთ წყლის გადმოსხმას ჰაერის შემწოვი და გამომშვები ხვრელებიდან.

მოწყობილობის არცერთი ნაწილის გასასუფთავებლად არასდროს გამოიყენოთ აბრაზიული, აგრესიული ან ააღებადი გამწმენდი საშუალებები, როგორცაა მათეთრებელი ან ალკოჰოლი.

დამატენიანებლის განმენდა

დამატენიანებელი განმინდეთ ყოველ სამ დღეში ან როცა გამაფრთხილებელი შეტყობინება ჩაირთვება.

მტვრის დაგროვების თავიდან ასაცილებლად რეგულარულად გაასუფთავეთ დამატენიანებლის შიდა და გარე მხარე.

- 1 რბილი, მშრალი ქსოვილით გადანმინდეთ მტვერი დამატენიანებლის კორპუსიდან.
- 2 გამორთეთ მოწყობილობა და კვების წყაროს ბუდიდან გამოაძვრეთ შტეკერი.

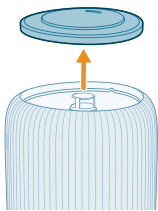
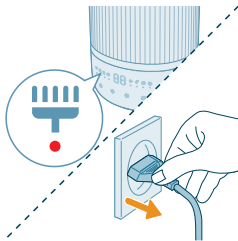

- 3 მოხსენით ზედა ხუფი წყლის რეზერვუარს.

830 ქართული ენა

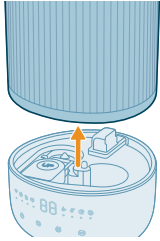

4 ძირიდან მოხსენით წყლის რეზერვუარი.

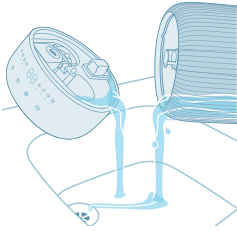

5 გადმოსახით წყალი რეზერვუარიდან და ძირიდან.

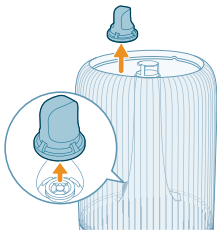

6 მოხსენით წყლის ფილტრი წყლის რეზერვუარს.

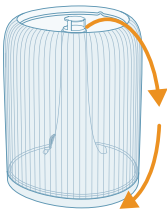

7 გადმოატრიალეთ წყლის რეზერვუარი.

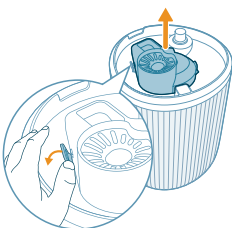

8 წყლის რეზერვუარის ძირიდან ამოიღეთ ჩამხშობი.

9 ძირის კამერიდან ამოიღეთ ტივტივა.

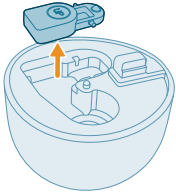

10 წყლით გარეცხეთ წყლის რეზერვუარი, ზედა ხუფი, ტივტივა, ჩამხშობი და წყლის ფილტრი.



11 კარგად გაწმინდეთ და გაამშრალეთ ძირი.

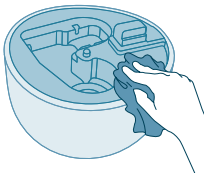

12 დააბრუნეთ ტივტივა ძირის კამერაში.

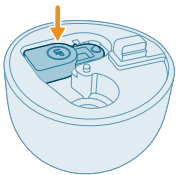

13 დააბრუნეთ წყლის ფილტრი წყლის რეზერვუარში.

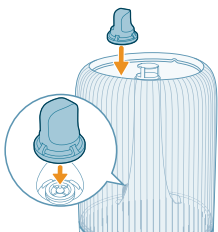

14 დააბრუნეთ ჩამხშობი კორპუსის ძირში.

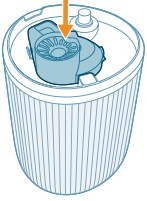

15 ხელახლა დაამაგრეთ ზედა ხუფი.

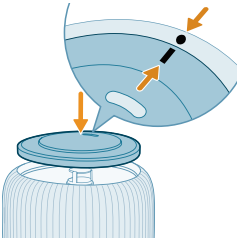

16 ძირზე ხელახლა დაამაგრეთ წყლის რეზერვუარი.

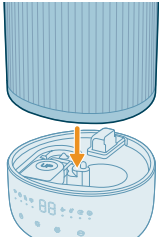

17 შეაერთეთ შტეკერი ელექტროქსელის შტეფსელში.

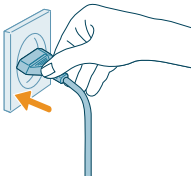

18 ფილტრის გასუფთავების დროის გასანულებლად დააჭირეთ და 3 წამის განმავლობაში არ აუშვათ ნათურის დილაკს.

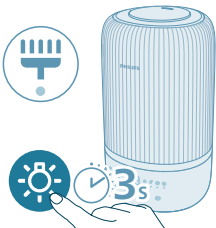

სურნელების სადებისა და ყუთის გასუფთავება

ეფექტური არომათერაპიისთვის, სურნელების სადები ყოველთვის უნდა გაინმინდოს ეთერზეთების ახალი ნაზავის გამოყენებამდე. არ აურიოთ ეთერზეთების ნარევი.

1 ამოიღეთ სურნელების ყუთი მასზე დაჭერით, შემდეგ კი მოქაჩით.

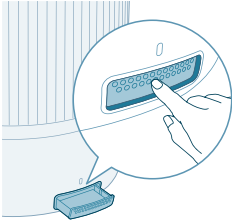

2 ამოიღეთ სურნელების სადები და ჩამოხანეთ სადები და ყუთი თბილი, გამდინარე წყლის ქვეშ.

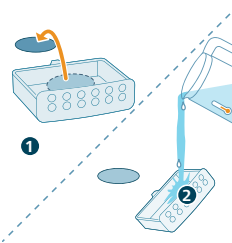

3 გააშრეთ სუფთა ქსოვილით და მოათავსეთ სადები ისევ სურნელების ყუთში.

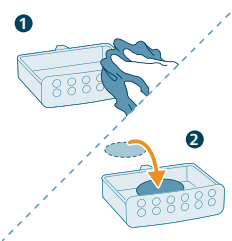

4 მოათავსეთ სურნელების ყუთი ჰაერის დამატენიანებელში

შენიშვნა: არ დაასხათ თხევადი გამწმენდი ან სარეცხი საშუალებები სურნელების სადებზე ან ყუთში.

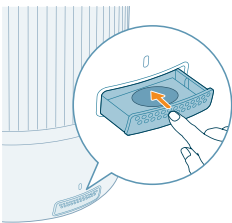

სურნელების სადების გამოცვლა

თუ სურნელების სადები დეფორმირებული ან დაზიანებულია განმეორებითი რეცხვის შემდეგ, შეიძლება საჭირო გახდეს მისი შეცვლა. თქვენი ჰაერის დამატენიანებლის მუშაობის შესანარჩუნებლად გამოიყენეთ მხოლოდ Philips-ის სურნელების სადებები.

შენახვა

- 1 გამორთეთ დამატენიანებელი და გამოაერთეთ შტეკერი ელექტროქსელიდან.
- 2 გაასუფთავეთ დამატენიანებელი (იხილეთ თავი „**გასუფთავება და მოვლა-შენახვა**“).
- 3 შენახვამდე სრულყოფილად გააშრეთ ყველა ნაწილი.
- 4 შეინახეთ დამატენიანებელი გრილ, მშრალ ადგილას.

პრობლემების აღმოფხვრა

ამ თავში შეჯამებულია ყველაზე გავრცელებული პრობლემები, რომლებსაც მოწყობილობის გამოყენებისას შეიძლება შეხვდეთ. თუ ქვემოთ მოცემული ინფორმაციით პრობლემის გადაწყვეტას ვერ მოახერხებთ, მომხმარებელთა მხარდაჭერის ცენტრს მიმართეთ თქვენს ქვეყანაში.

პრობლემა	შესაძლო გადაწყვეტა
დამატენიანებელი არ მუშაობს.	დარწმუნდით, რომ დამატენიანებელს მიენოდება დენი. დარწმუნდით, რომ წყლის რეზერვუარი სავსეა წყლით და წყლის რეზერვუარი სათანადოდ არის დამაგრებული ძირზე.
ტენის გამომშვებიდან მცირე რაოდენობით გამოდის ან საერთოდ არ გამოდის ტენი.	შეაერთეთ დამატენიანებლის შტეკერი როზეტში და ჩართეთ დამატენიანებელი. მას შეიძლება მიეღწია თქვენი სამიზნე ტენიანობის მაჩვენებლისთვის. დარწმუნდით, რომ წყლის რეზერვუარი სავსეა და სწორადაა მოთავსებული. შესაძლოა, ძირში დიდი რაოდენობით წყალია (მაქსიმალურ ნიშნულზე მეტი). დაცალეთ ძირის კამერა. ხელახლა შეავსეთ წყლის რეზერვუარი (და არა ძირის კამერა) და სათანადოდ დაამაგრეთ წყლის რეზერვუარი ძირზე. დარწმუნდით, რომ ძირის ქვედა ნაწილს არაფერი ბლოკავს. დამატენიანებელი არ უნდა მოთავსდეს ხალიჩაზე ან სხვა ზედაპირზე, რომელმაც ძირი შეიძლება დაბლოკოს. დარწმუნდით, რომ საქმენი არ არის დაბლოკილი. დარწმუნდით, რომ ტენის გამომშვები არ არის დაბლოკილი ან გაჭედილი. დარწმუნდით, რომ დამატენიანებელი სწორ ზედაპირზეა. შესაძლოა, წყლის ტემპერატურა ძალიან დაბალია. ტენის დონე დააყენეთ მაქსიმალურ პარამეტრზე და დამატენიანებელი ამუშავეთ ცოტა ხნით, შემდეგ კი დააყენეთ სასურველ პარამეტრზე.

ვერ ვხედავ ტენიანობის დონის ცვლილებას.

თქვენი ოთახი შეიძლება ზედმეტად ნიავედობა. დახურეთ კარები და ფანჯრები.

თქვენი ოთახი მეტისმეტად დიდი. ეს დამატენიანებელი განკუთვნილია ოთახისთვის, რომლის ზომაა ≤ 34 მ².

აიყვანეთ ნისლის დონე უფრო მაღალ პარამეტრზე.

მშრალ გარემოში გამოყენებისას ტენი შეინოვება მიმდებარე ობიექტებში, როგორცაა კედლები და ავეჯი, რამაც შეიძლება გაახანგრძლივოს დატენიანების დრო.

დამატენიანებლის გასუფთავება (იხილეთ თავი „გასუფთავება და მოვლა-შენახვა“).

დამატენიანებელი ჩერდება მაშინაც კი, როცა თავს საკმაოდ მშრალად ვგრძნობ.

წყლის ავზი ცარიელია, გთხოვთ, შეავსოთ წყლით.

პროდუქტის ირგვლივ ტენიანობის დონე მიღწეულია სამიზნე პარამეტრამდე ავტომატურ რეჟიმში, ის ავტომატურად გადაიტვირთება, როგორც კი ტენიანობის დონე სამიზნე პარამეტრზე დაბალი იქნება.

ჩვენი მოწყობილობა შეწყვეტს მუშაობას, როდესაც პროდუქტის ირგვლივ ტენიანობის დონე 70%-ზე მაღალი იქნება, რადგან ამან შეიძლება გამოიწვიოს მრავალფეროვანი სოკოების ობის ზრდა.

დამატენიანებლის გარშემო თეთრი მტკვრია.

თეთრ ნარჩენებს ნადები ეწოდება და ის წყალში შემავალი მინერალებისგან შედგება.

გამოიყენეთ განმენდილი, გამოხდილი წყალი ან მინერალების დაბალი შემცველობის მქონე წყალი, რომ თავიდან აიცილოთ ნადების წარმოქმნა და მინერალების გაფრქვევა ჰაერში.

გირჩევთ, გამოიყენოთ ნადების საწინააღმდეგო კარტიჯი, რათა დაიცვათ თქვენი დამატენიანებელი ნადებისგან და ხელი შეუშალოთ ახლომდებარე ზედაპირებზე თეთრი ნადების წარმოქმნას. საჭიროების შემთხვევაში მისი შეცვლა მოგიწევთ.

დამატენიანებლის გარშემო სისველეა.

შესაძლოა, ტენიანობა ძალიან მაღალია. ტენის დონე დააყენეთ უფრო დაბალ პარამეტრზე.

დამატენიანებლიდან არასასიამოვნო სუნი ამოდის.

ჰაერის დამატენიანებელმა თავიდან შეიძლება გამოსცეს პლასტმასის სუნი. ეს ნორმალურია და მთლიანად გაქრება რამდენიმე დღეში.

გასუფთავეთ დამატენიანებელი (იხილეთ თავი „გასუფთავება და მოვლა-შენახვა“).

ჩემი სურნელების ფუნქცია კარგად არ მუშაობს (ძალიან სუსტია ან ძლიერია).

გამოიყენეთ სათანადო 2-3 წვეთი ეთერზეთი.

	სხვადასხვა ეთერზეთის შეიძლება ჰქონდეს განსხვავებული აღქმული ინტენსივობა.
	გარკვეული დრო სჭირდება სუნის აორთქლებას მთელ ოთახში.
წყლის რეზერვუარი ჟონავს.	დარწმუნდით, რომ დამატენიანებელი გადავსებული არ არის წყლით.
	დარწმუნდით, რომ დამატენიანებელი სწორად არის აწყობილი/შეერთებული ყოველი განმენდის შემდეგ ან მას შემდეგ, რაც წყლის რეზერვუარს მოხსნით შესავსებად.
	დარწმუნდით, რომ წყლის რეზერვუარი სათანადოდ არის დამაგრებული. თუ პრობლემა არ მოგვარდება, დაუკავშირდით მომხმარებელთა მხარდაჭერის ცენტრს თქვენს ქვეყანაში.
თუ დამატენიანებელი დიდი ხანია არ გამოვიყენებიათ, როგორ შევინახოთ ის და როგორ გამოვიყენოთ ხელახლა?	ბაქტერიები და ობი შეიძლება გაჩნდეს, თუ დამატენიანებელს დიდი ხნის განმავლობაში არ გამოვიყენებთ. გთხოვთ, შენახვისა და ხელახლა გამოყენების ეტაპები.
	შენახვამდე გულდასმით განმინდეთ წყლის რეზერვუარი და ძირი.
დამატენიანებელში ობი იზრდება.	რეგულარულად განმინდეთ წყლის რეზერვუარი და ძირი.
Wi-Fi ვერ ყენდება.	თქვენი სმარტფონი დაკავშირებული უნდა იყოს 2.4 გჰც სიხშირის (სახლის) Wi-Fi ქსელთან, 5 გჰც Wi-Fi ქსელის ან საჯარო Wi-Fi-ის ნაცვლად. წარმატებული დაწყვილებისთვის გირჩევთ, გამორთოთ თქვენი მობილური მონაცემები დაწყვილების პროცესის დაწყებამდე.
	ჩართული უნდა გქონდეთ შემდეგი ნებართვები: „მდებარეობა“, „საცავი“, „Bluetooth“ და „ლოკალური ქსელი“ თქვენს სმარტფონზე. Wi-Fi-ს წარმატებით დაყენების შემდეგ, სურვილისამებრ შეგიძლიათ ნებართვების პარამეტრების შეცვლა.
	გთხოვთ, დაადასტუროთ, რომ სწორი Wi-Fi პაროლი შეიყვანეთ. პაროლი არის რეგისტრის მიმართ მგრძნობიარე, აქვს 63 სიმბოლოს ლიმიტი. სპეციალური სიმბოლოები არ მიიღება.
	დარწმუნდით, რომ თქვენი სახლის Wi-Fi ქსელის სახელი სწორია. ქსელი სახელი რეგისტრის მიმართ მგრძნობიარეა.
	თუ იყენებთ VPN-ს თქვენს სმარტფონზე, გთხოვთ, დაწყვილების პროცესის დაწყებამდე გამორთოთ ის.
	თუ თქვენს როუტერს აქვს დაშვებულია სია დაყენებული დაწყვილების დასაბლოკად, გთხოვთ, გამორთოთ დაშვებულია სია წარმატებული კავშირის უზრუნველსაყოფად.

დარწმუნდით, რომ თქვენი მოწყობილობაც და სმარტფონიც როუტერიდან 10 მეტრის რადიუსშია.

დარწმუნდით, რომ აპი განახლებულია უახლეს ვერსიაზე.

ძლიერი Wi-Fi კავშირი რომ დამყარდეს, არ განათავსოთ თქვენი მოწყობილობა სხვა ელექტრონულ მოწყობილობებთან, კაშკაშა სინათლის წყაროებთან ან სიგნალის სადგურებთან, რამაც შეიძლება გამოიწვიოს ინტერფერენცია. თუ კავშირის პრობლემა გექნებათ, გადაიტანეთ მოწყობილობა ამ წყაროებიდან მოშორებით და სცადეთ, ხელახლა დააკავშიროთ ის Wi-Fi ქსელთან.

პრობლემების აღმოფხვრის შესახებ ვრცელი და განახლებული რეკომენდაციების მისაღებად გაეცანით დახმარების განყოფილებას აპში.

გარანტია და მხარდაჭერა

Versuni ამ პროდუქტზე იძლევა გარანტიას, რომელიც ძალაშია მისი შეძენიდან ორი წლის განმავლობაში. გარანტია არ მოქმედებს, თუ დეფექტი არასწორი მოხმარებით ან ცუდი ტექნიკური მომსახურებითაა გამოწვეული. ჩვენი გარანტია არ მოქმედებს თქვენს, როგორც მომხმარებლის, კანონიერ უფლებებზე. დამატებითი ინფორმაციისთვის ან გარანტიის გასაცნობად, გთხოვთ, ეწვიოთ ჩვენს ვებსაიტს www.philips.com/support.

ნაწილების ან აქსესუარების შეკვეთა

თუ ნაწილის შეცვლა გჭირდებათ ან დამატებითი ნაწილის შეძენა გსურთ, ეწვიეთ Philips-ის სავაჭრო აგენტს ან იხილეთ www.philips.com/support. ნაწილების მიღებასთან დაკავშირებული პრობლემების შემთხვევაში, გთხოვთ, დაუკავშირდეთ Philips-ის მომხმარებელთა მხარდაჭერის ცენტრს თქვენს ქვეყანაში.

PHILIPS and the Philips Shield Emblem are registered trademarks of Koninklijke Philips N.V. and are used under license.

This product has been manufactured by and is sold under the responsibility of Versuni Holding B.V., and Versuni Holding B.V. is the warrantor in relation to this product.

2024 © Versuni Holding B.V.

