

# *Rohnson*<sup>®</sup>

**Обезвлажнитель  
R-91810/R-91812**

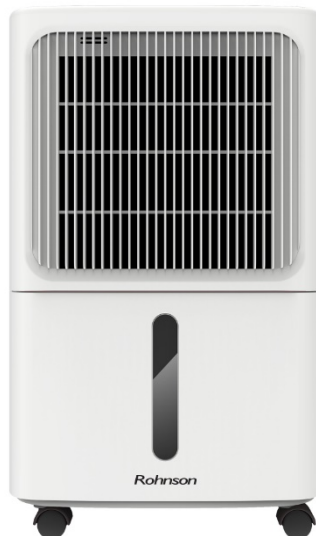

Caution, risk of fire



## **Преди първа употреба**

- Преди да използвате уреда, моля, прочетете внимателно следните инструкции. Съхранявайте инструкцията за употреба на сигурно място за бъдещи справки.
- След като извадите от опаковката, уверете се, че уредът е в добро състояние.
- Не позволявайте на деца да си играят с опаковъчните материали, тъй като съществува риск от задушаване.

## **Мерки за безопасност**

1. Моля, прочетете внимателно инструкциите за експлоатация, преди да използвате уреда за първи път и ги съхранявайте на безопасно място.
2. Никога не потапяйте уреда във вода или други течности.
3. Поставете уреда върху стабилна равна повърхност, за да избегнете силни шумове и вибрации.
4. Никога не работете с уреда, ако кабелът или щепсела са били повредени, след неизправност на уреда или ако уредът е бил изпуснат или повреден по друг начин.
5. Уредът може да бъде ремонтиран само от квалифициран персонал, неправилната ремонт може да бъде източник на значителна опасност за потребителите.
6. Извадете щепсела, преди да го транспортирате и/или преди почистване.
7. Работете с уреда само при напрежението, посочено на етикета с номинални стойности.
8. Устройството може да не е свързано към разклонител с други домакински уреди.
9. Използвайте уреда само в домакинството и само за целта, за която е разработен.

10. Не работете с това устройство в близост до отоплителни уреди и запалими или опасни предмети.
11. Ако уредът работи в помещение с газови устройства, помещението трябва да се проветрява редовно и често.
12. Моля, използвайте функцията за вътрешно сушене, ако устройството не се използва дълго време. Това ще предотврати образуването на плесен и неприятна миризма вътре в уреда.
13. Не поставяйте тежки предмети върху уреда.
14. Не окачвайте завеси или мокри дрехи пред изхода за въздух, това ще претовари устройството.
15. Дренажният маркуч не може да се монтира на открито при ниски температури.
16. За да предотвратите разливане, изпразнете резервоара за вода, преди да преместите уреда.
17. Не наклоняйте уреда на една страна, тъй като изтичащата вода може да повреди уреда.
18. Ако захранващият кабел е повреден, той трябва да бъде заменен от квалифицирано лице, за да се избегне опасност.
19. Ако усетите миризма на дим по време на стартиране или ако можете да видите дима, незабавно изключете от захранването и се свържете с вашия дилър.
20. Устройството трябва да се монтира на минимално разстояние от 50 см от стената или други препятствия.

### ВНИМАНИЕ

Не използвайте средства за ускоряване на процеса на размразяване или за почистване, различни от препоръчаните от производителя. Уредът трябва да се съхранява в помещение без непрекъснато работещи източници на запалване (например: открит пламък, работещ газов уред или работещ електрически нагревател . Не пробивайте и не изгаряйте. Имайте предвид, че хладилните агенти може да не съдържат миризма. Максимално количество зареждане на хладилен агент: 35g/40g. Когато машината не работи неправилно, не я

ремонтирайте сами. Моля, свържете се с професионална организация или професионално обучен персонал по поддръжка или препоръчана от доставчика сервизна организация за ремонт!



Този уред може да се използва от деца на възраст над 8 години и лица с намалени физически, сетивни и умствени способности или с липса на опит и знания, ако са били наблюдавани или инструктирани относно използването на уреда по безопасен начин и разбират опасностите. Почистването и поддръжката не трябва да се извършват от деца без надзор.

## Сервиз и ремонт

1. За сервиз или ремонт в рамките на гаранцията, моля, свържете се с оторизираната сервизна компания, посочена в гаранционната карта, която придружава продукта.
2. Не работете с продукт ако е с повреден кабел или щепсел. Не се опитвайте да демонтирате никоя част от уреда. Това трябва да се прави само в оторизиран сервиз.
3. Частичното или пълното неспазване на инструкциите за безопасност в настоящото ръководство автоматично освобождава всякакъв вид отговорност в случай на неизправност на машината или наранявания на хора или животни.
4. В случай на манипулация, ремонт или каквато и да е модификация на машината, извършена от неквалифицирани лица или в случай на неправилна употреба, гаранцията ще бъде автоматично анулирана.

## INSTALLATION

- Изпразнете резервоара за вода преди всяка употреба.
- По време на работа дръжте вратите и прозорците затворени, за да пестите енергия.
- Поставете устройството стабилно, както е указано на следната снимка (най-малко 20 см отпред/отзад и отляво/вдясно и най-малко

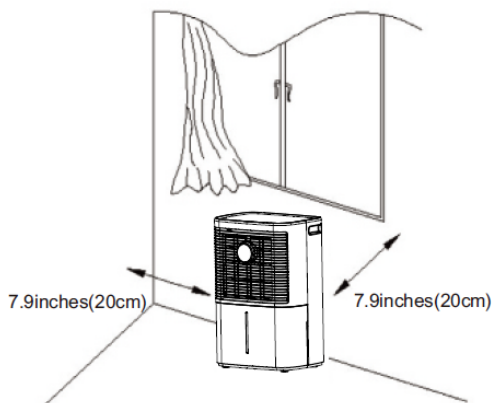

50 см от горната част).

# Описание на уреда

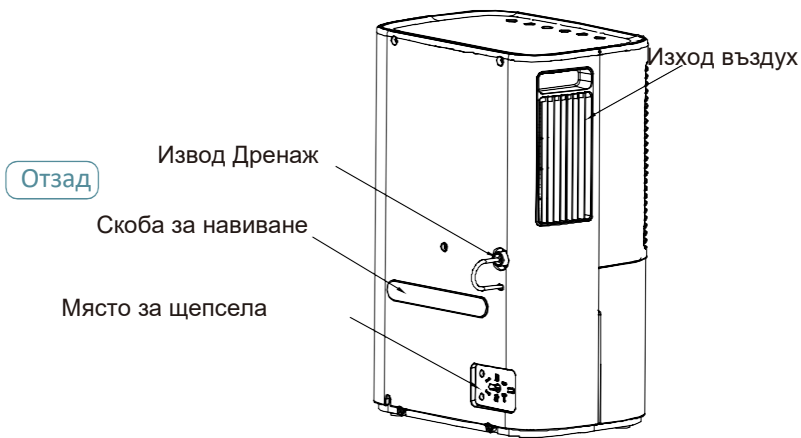
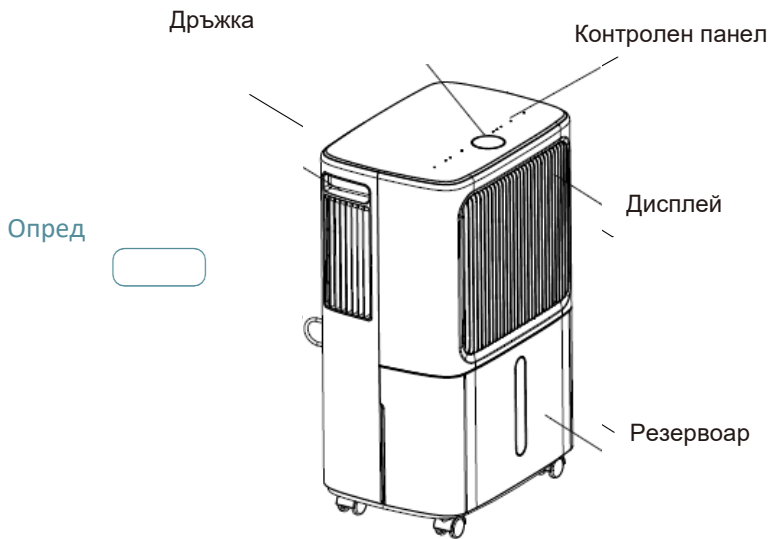

Забележка: Не покривайте и не блокирайте отворите за въздух.

 Забележка: Не покривайте и не блокирайте входа или изхода на въздуха.

## Контролен панел

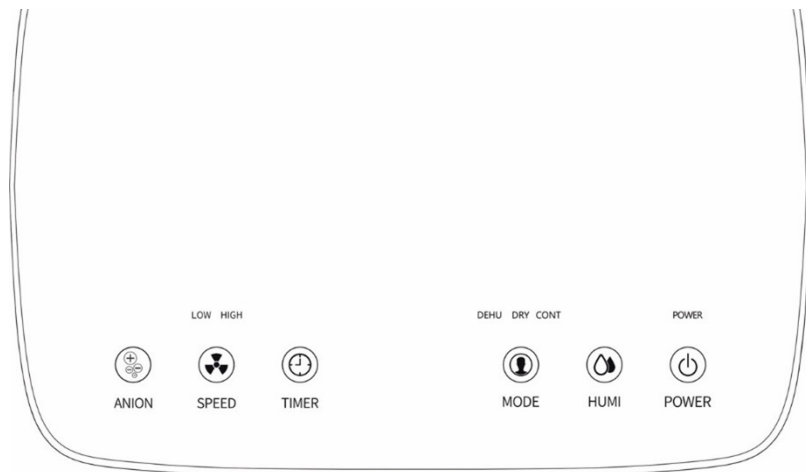

### Функционални бутони



#### Бутон Йонизация

За превключване на йонизираща функция.



#### Бутон скорост на вятъра

За превключване между скоростите



#### Бутон Таймер

Използва се за настройка на таймера, диапазонът на настройка е 1~24 часа.



#### Бутон режим

Избирате режим на работа.



#### Бутон влажност

За настройката на влажността.



#### Бутон захранване

За вкл./изкл. уреда.

## Функции

**Бутон захранване:** Този бутон се използва за включване/изключване на машината с индикаторна светлина, показваща "ON" или "OFF", когато е избран съответният режим (когато влажността достигне зададената стойност, компресорът ще спре да работи, а индикаторът за работа ще светкавица в този момент).

**Настройка на скоростта на вентилатора:** Има две скорости на вятъра: силна и комфортна. Когато устройството е включено, натиснете бутона [wind speed], за да превключите между скоростите на вятъра. Влажността и скоростта на вятъра не могат да се задават в режим на сушене, а скоростта на силния вятър се избира автоматично.

**Смяна на режим:** Устройството има три режима на работа: режим на изсушаване, режим на сушене, режим на непрекъснато изсушаване. В състояние на включване, натиснете бутона [Mode] и устройството ще премине през режимите на изсушаване, сушене и непрекъснато изсушаване.

Работният режим може да се превключва според предпочитанията на функциите:

- Режим изсушаване: влажността и скоростта на вятъра могат да се задават.
- Режим сушене: Влажността и скоростта на вятъра не могат да се задават.
- Режим непрекъснато изсушаване: влажността не може да се настрои, но скоростта на вятъра може да се настрои. състояние за преглед на влажността; т о з и н а д п и с м и г а н а д и с п л е я "88" за да покажете зададената стойност. По време на мигането " 88" , натиснете [Humidity] за да настроите влажността.

Диапазонът на настройка е 30-80% RH, който може да се задава циклично.

Натиснете бутона [Humidity] веднъж и зададената стойност на влажността ще се увеличи с 5% RH. След 5 секунди без работа с клавиш или натискане на други клавиши, той автоматично ще потвърди и ще излезе, а " 88 " показва текущата влажност. Когато зададената стойност на влажността е 30 RH%, той е в състояние на непрекъснато изсушаване.

**Йонизираща функция:** Когато машината е активна. Натиснете бутона Anion, за да започнете пречистването на въздуха. Индикаторът за уведомяване над бутона Anion ще светне. Натиснете веднъж отново, бутонът Anion функцията ще се изключи. Също така, светлинният индикатор ще изгасне.

**Функция памет:** Ако уреда внезапно се изключи по време на нормална работа, след като бъде включено отново, то автоматично ще се върне към настройките преди изключване.

**Настройка на таймера:** Ако таймерът е настроен, когато устройството е включено, таймерът ще бъде настроен да се включи; ако е настроен, когато устройството е включено, таймерът ще бъде настроен да изключи



устройството.

Натиснете "timing key", за да настроите таймера. Всеки път, когато го натиснете, времето се увеличава с 1 час. Диапазонът на настройка е 1~24 часа, който може да се задава циклично. Натиснете и задръжте " timing key " за няколко секунди, за да регулирате непрекъснато таймера; когато таймерът е 00, той е невалиден. Когато таймерът е валиден, светлинният индикатор " " над бутона timing key ще светне. Натиснете „ timing key “ веднъж, на дисплея може да покаже оставащото време, а текущата стойност на влажността ще се покаже автоматично след няколко секунди.

**Защита от препълване на резервоара:** Когато резервоарът се напълни с вода, машината спира и индикаторът " " започва да мига. Когато резервоарът се изпразни, индикаторът " " ще изгасне. След това машината може да бъде рестартирана.

**Забележка: 1. Резервоарът трябва да бъде правилно напълнен, в противен случай това ще доведе до откриване на пълен резервоар.**

**2. Когато машината установи, че резервоара е пълен по време на нормално изсушаване, компресорът спира да работи и вентилатора продължава да работи в продължение на 3 минути и след това спира, в който момент тя подканва, че резервоара е пълен.**

**Индикации на дисплея:** След като устройството е включено, в режим на готовност (изключване), свети само индикаторът за захранване.

**Индикатора за таймер свети "o":** Когато таймерът е валиден, той ще бъде включен за дълго време, ще мига при настройка и гледане и ще бъде изключен, когато е невалиден.

**Индикатор за комфорт "o":** Когато скоростта на вятъра е настроена на комфортен вятър, тя ще бъде включена, в противен случай ще бъде изключена.

**Индикатора за силен вятър свети "o":** Когато скоростта на вятъра е настроена на силен вятър, тя ще бъде включена, в противен случай ще бъде изключена.

**Индикатор за режим изсушаване "o":** Когато режимът е избран и той работи, този индикатор ще свети, в противен случай ще бъде изключен.

**Индикатор за режим сушене "o":** Когато е избран режимът, той ще бъде включен, в противен случай ще бъде изключен.

**Индикатор за режим постоянно изсушаване "o":** Когато е избран режим на непрекъснато изсушаване, той ще бъде включен, в противен случай ще бъде изключен. Когато влажността на околната среда достигне зададената влажност и спре, цифровата тръба "ян" мига.

**Индикатор за пълен резервоар "o":** мига, когато резервоарът за вода е пълен, в противен случай е изключен. При нормална работа " 88 " показва текущата стойност на влажността на околната среда.

## Предпазни мерки

Обезвлажнителят не трябва да работи при настройка на влажност, по-висока от влажността на околната среда. Когато индикаторът за пълна вода е включен, излейте водата в резервоара за вода. След това върнете изпразнения резервоар за вода в първоначалното му положение и машината може да продължи да се използва. Когато машината спре, изчакайте поне 3 минути преди рестартиране, за да избегнете повреда на компресора.

Използваемият диапазон на температурата на околната среда е 5~35 градуса.

Когато изсушителят работи, работещият компресор ще генерира топлина, което ще направи температурата в помещението по-висока, което е нормално явление.

Когато трябва да преместите този продукт, моля, повдигнете го с лице към предната част на продукта.

### Индикация за дренаж

Източената вода може да се съхранява в резервоар или да се дренира външно с помощта на маркуч.

### Използване на резервоара за вода

Водата, събрана от тази машина, автоматично ще потече във водния резервоар. Когато резервоара е пълен, индикатора ще светне. Когато резервоарът е пълен, машината ще спре да работи. Моля, изпразнете резервоара за вода.

Както е показано на снимката, извадете резервоара и след това излейте водата.

Поставете обратно в първоначалното му положение. Натиснете бутона за захранване, за да стартирате машината.

## Постоянен дренаж

Когато искате да използвате тази функция, моля, изключете захранването, издърпайте гумената тапа, поставете тръбата в изхода за източване, включете в захранването и стартирайте машината. Изводът за вода на тръба трябва да е с повече от 10 см по-нисък от изхода за дренаж и тръбата не трябва да се огъва, за да се осигури лесно оттичане.

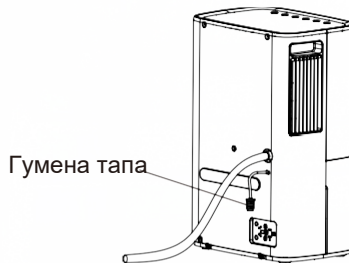
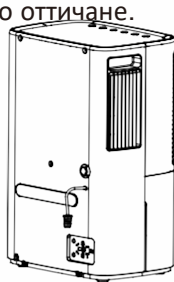

## Изпразване на резервоара

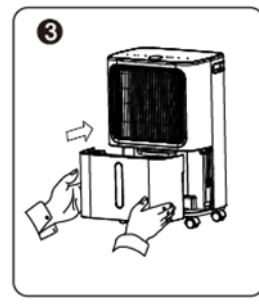
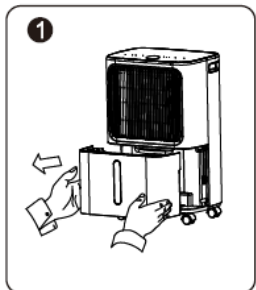

Хванете жлебовете от лявата и дясната страна на резервоара с две ръце едновременно, внимателно издърпайте. Моля, обърнете внимание да поддържате резервоара стабилен, за да избегнете разливане.

Обърнете резервоара, за да излеете водата.

Поставете резервоара обратно на място.

## ■ Почистване на филтъра

- ▶ Извадете резервоара.
- ▶ Задръжте филтъра, както е показано на изображението, и издърпайте надолу
- ▶ Почистване на филтъра: Използвайте прахосмукачка, за да абсорбирате внимателно праха от повърхността на филтъра. Ако филтърът е много замърсен, избършете го с топла вода и мек почистващ препарат и го изсушете напълно.
- ▶ Както е показано на снимката, поставете филтъра отдолу нагоре и го поставете в отвора за филтър.
- ▶ Поставете обратно резервоара.

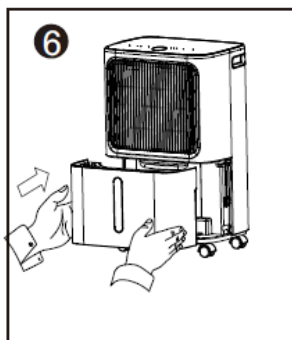
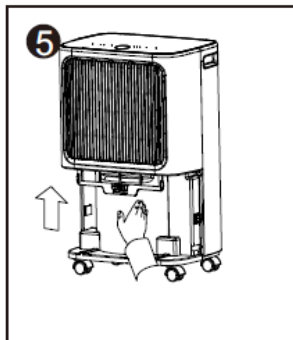
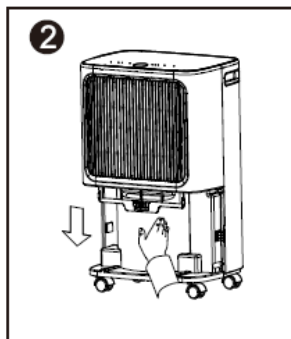
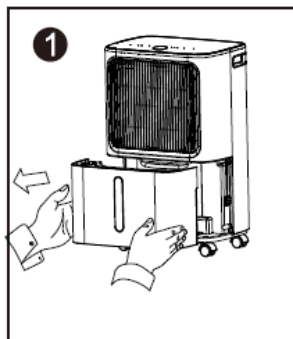

## Отстраняване на неизправности

Проблем	Причина	Решение
Уредът не стартира работа	Правилно ли е свързан захранващият кабел?	Включете щепсела в контакта.
	Правилно ли е свързан захранващият кабел?	Източете водата от резервоара и го поставете обратно в правилната позиция върху тялото.
	Дали стайната температура е над 32°C или по-ниска от 5°C?	Тъй като този продукт не е подходящ за екстремни среди, машината автоматично ще защити и ще се изключи, което е нормално явление.
	Стайната температура е между 20°C над 32°C?	Машината ще се охлади автоматично, което е нормално.
Слаба ефективност на обезвлажняване	Лош въздушен поток?	Трябва да има около 20 см пространство около продукта.
	Влажността на околната среда твърде ниска ли е?	Нормално явление.
Силен шум при работа	Входът за въздух е блокиран?	Почистете всякакви замърсявания от входа и изхода на въздуха на продукта.
	Машината поставена ли е под ъгъл?	Преместете машината на равна повърхност.
Дренажният маркуч е правилно свързан и има изтичане на вода или водата все още се оттича към резервоара.	Свързва се към маркуча, без да се издърпва сивата гумена тапа на изхода за вода.	Издърпайте сивата гумена запушалка на изхода за вода, преди да свържете водопроводната тръба (моля, вижте схематичната диаграма на страницата с функция за непрекъснат дренаж в ръководството за подробности)
	Тръбата не е свързана правилно, другият край на тръбата е блокиран и водата не може да се източи правилно.	Уверете се, че двата края на водопроводната тръба са безпрепятствени след свързване на водопроводната тръба. Поддържането на водопровода в наклонено състояние е по-благоприятно за гравитационно оттичане.
Влагоуловителя е пуснат, но не работи.	Резервоарът е пълен или не е поставен правилно.	Изпразнете резервоара и го поставете отново на място.
	Поплавъкът на сензора в резервоара заседна и не се позиционира правилно.	Натиснете поплавъка надолу до най-ниската позиция за правилната позиция на поплавъка.
	Влагоуловителя е в процес на размразяване, нормално е компресорът да спре по време на процеса на размразяване.	Процесът на размразяване може да отнеме 15 до 20 минути. Когато размразяването приключи, влагоуловителя автоматично започва да продължи процеса на изсушаване.
Влажността винаги показва 25% RH' (има голяма разлика от действителната влажност)	Повреда на сензора за влажност?	Задайте влажността на 30% RH, изсушителят все още може да продължи да работи нормално.

Влажността винаги показва "99% RH" (има голяма разлика от действителната влажност)

1. Вода върху повърхността на сензора за влажност?
2. Повреда на сензора за влажност?

Ремонтирайте и сменете сензора за влажност.

Моля, оставете влагоуловителя да продължи да работи за определен период от време, след като водата от повърхността на сензора за влажност бъде отстранена, той ще се върне към нормалното.

Ремонтирайте и сменете сензора за влажност.

#### Забележка:

Моля, уверете се, че отвора за въздух е отворен, преди да стартирате машината, в противен случай машината ще прегрее. Никога не спирайте машината директно, като изключите захранващия кабел. Ако проблемът продължава, моля, изключете и извадете щепсела и го изпратете обратно на нашата компания за ремонт.

# Предпазни мерки



1. По време на употреба, не поставяйте машината на мека и неравна земя, за да избегнете вибрации или движение.

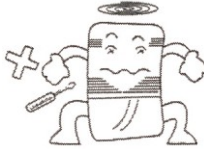

2. Не използвайте тънки пръсти или твърди предмети за поставяне в решетката, за да избегнете опасност.

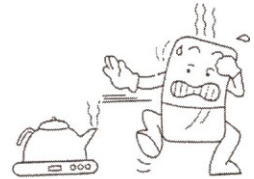

3. Когато използвате, дръжте машината далеч от източници на топлина, като нагреватели и електрически кани.

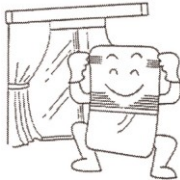

4. Когато използвате, моля, затворете всички врати и прозорци, за да постигнете най-добрия ефект на изсушаване.

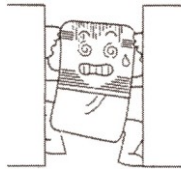

5. Не поставяйте предмети отпред и отзад на уреда. Ако отворите са блокирани, ефектът на изсушителя ще бъде намален.



6. В случай на прекъсване на захранването или продължително неизползване, моля, изключете захранващия кабел.



7. Когато почиствате корпуса, внимателно го избършете с влажна кърпа. Не пръскайте директно вода.



8. Не поставяйте никакви предмети върху уреда.



9. Моля, почиствайте филтъра веднъж на всеки две седмици (не използвайте вода над 40 градуса, алкохол, бензин

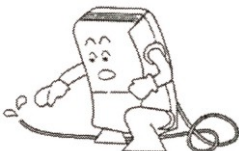

10. По време на непрекъснат дренаж, тръбата трябва да бъде поставена хоризонтално и не трябва да бъде огъната.



11. След като филтърът бъде почистен, моля, не го поставяйте на пряка слънчева светлина изсъхне.



12. Преди да преместите или транспортирате машината, моля, излейте натрупаната вода в резервоара за вода.



**ВАЖНА ИНФОРМАЦИЯ ЗА ПРАВИЛНОТО ИЗХВЪРЛЯНЕ НА ПРОДУКТА В СЪОТВЕТСТВИЕ С ДИРЕКТИВА 2002/96/ЕО НА ЕО.**

Накрая на жизнения му цикъл този продукт не трябва да се изхвърля като битов отпадък.

Трябва да бъде занесен в определения от властите център за разделно събиране на отпадъци или при посредник, осигуряващ тази услуга.

Разделното изхвърляне на домашни уреди предотвратява възможните негативни последици за околната среда и здравето, произтичащи от неправилното изхвърляне и позволява да бъдат отделени съставящите го материали като така значително се спестяват енергия и ресурси. За да напомня за необходимостта домашните уреди да се изхвърлят отделно, продуктът е маркиран със задраскан контейнер на колела.