

# *Rohnson*®

Прамосмукачка

Модел: R-1260

Инструкция за употреба



МОЛЯ, ПРОЧЕТЕТЕ ВНИМАТЕЛНО ИНСТРУКЦИИТЕ, ПРЕДИ ДА  
ИЗПОЛЗВАТЕ И ГИ ЗАПАЗЕТЕ ПРАВИЛНО ЗА БЪДЕЩА УПОТРЕБА

## Описание на уреда

КОНТРОЛЪТ НА СМУКАТЕЛНАТА МОЩНОСТ НЕ ТРЯБВА ДА СЕ ПОКАЗВА НА СХЕМАТА, МОЛЯ, ИЗТРИЙТЕ ГО.

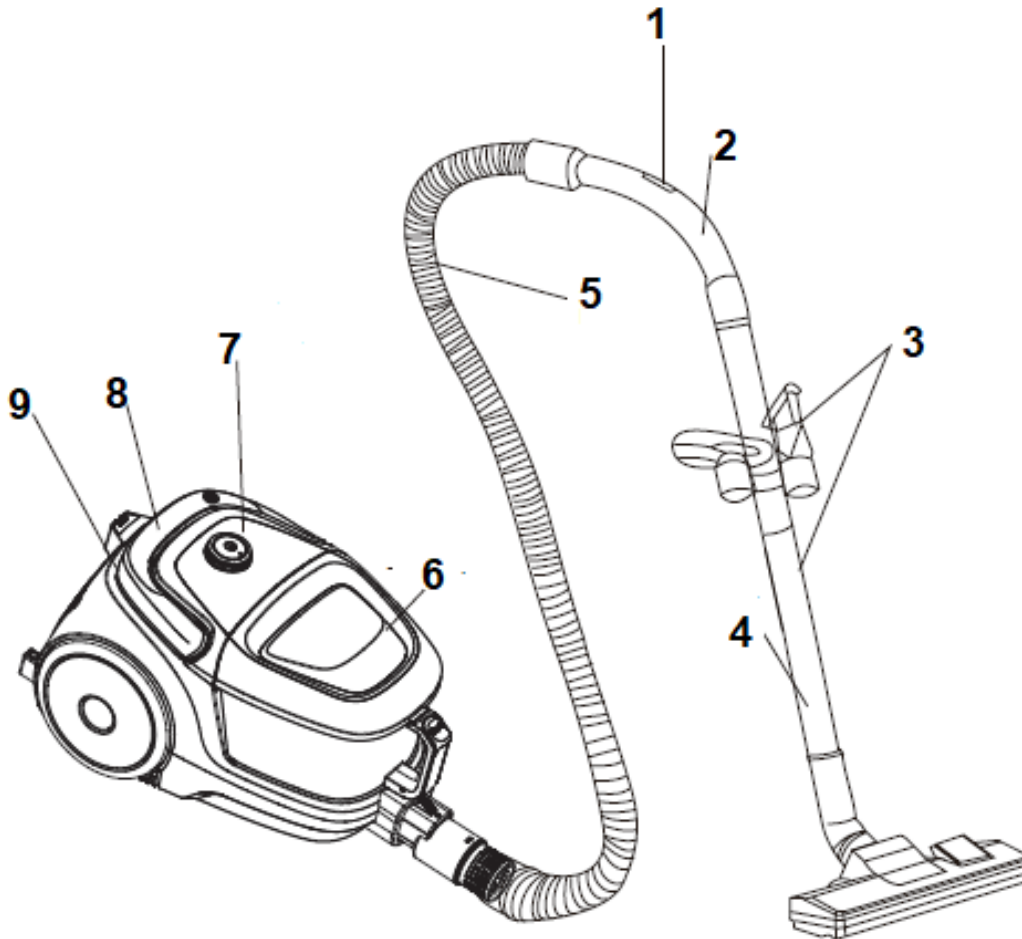

1.Регулатор потока въздух, 2. Ъглова тръба, 3.Телескотични тръби,  
4.Четка за под, 5.Марчук, 6.Контейнер за прах, 7.Регулатор на скоростта,  
8.Дръжка, 9.Навиване на кабела

## Важни предохранителни мерки



Forbid

Този уред не е предназначен за използване от лица (включително деца) с намалени физически, сетивни или умствени способности или липса на опит и познания, освен ако не са били наблюдавани или инструктирани относно използването на уреда от лице, отговорно за тяхната безопасност.

Децата трябва да бъдат наблюдавани, за да се гарантира, че не си играят с уреда



Forbid

Ако захранващият кабел е повреден, той трябва да бъде заменен от производителя или негов сервизен агент или лице с подобна квалификация, за да се избегне опасност. Само за домашна употреба



Forbid

Не използвайте за абсорбиране на перилен препарат, керосин, стъкло, игла, цигарена пепел, вода, кибрит и др.



Forbid

Уредът не трябва да се излага на топлина

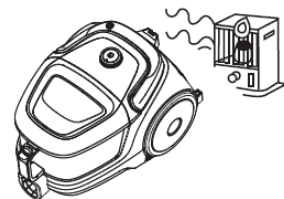

Forbid

Изключете уреда от електрическата мрежа От контакта след употреба и преди всяко почистване. Издърпайте захранващия кабел, за да изключите уред от електрическата мрежа

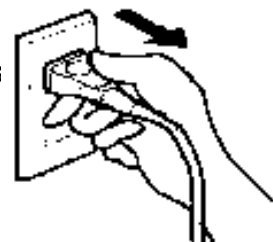



Не поставяйте предмети в отворите. Недей използвайте при блокиран отвор. Запази уред без прах, мъх, косми и др..

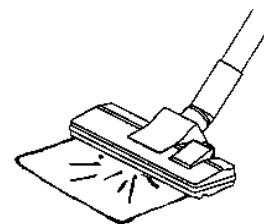

Do Не използвайте прахосмукачката без прах контейнер или филтър за прах на място

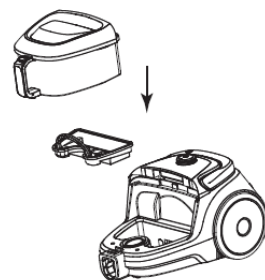

Не вакуумирайте никакво брашно, цимент и т.н за да избегнете претоварванията.

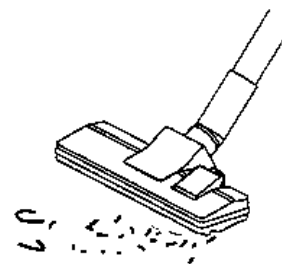

Уредът трябва да се почиства само със сух ажна кърпа, никога не трябва да се потапя във вода. Не използвайте никакви разтворители за п

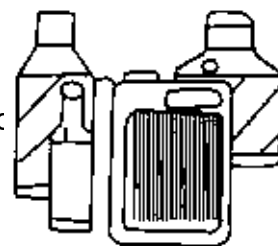

## Проблеми при работа

По-малка мощност на прахосмукачката

1. Прахосмукачката може да се използва като изхвърляне на пълния контейнер за прах.
2. Ако се открие запушване в четка, маркуч или тръби, машината може да се задейства отново само след като запушването бъде отстранено.

**Внимание: Никога не използвайте прахосмукачката без филтрите. Прахосмукачката се използва само за дома и във вътрешни помещения!**

### Включване в захранването

Проверете, моля, дали напрежението, посочено на табелката с данни, съответства на данните на вашето домашно захранване.

### Захранващ кабел

Ако захранващият кабел е повреден, той трябва да бъде заменен от най-близкия оторизиран сервизен отдел. Ако захранващият кабел е повреден, трябва да го смените в сервизен център, упълномощен от производителя, за да избегнете опасност.

## Сглобяване

### Моставяне на маркуча

#### Поставете маркуча в отвора:

Натиснете копчето, докато щракне в позиция

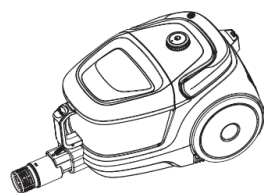

#### Изваждане на маркуча:

Изключете уреда от контакта и натиснете копчето в края на маркуча  
Извадете го от отвора.

Поставете телескопичната тръба към ъглова

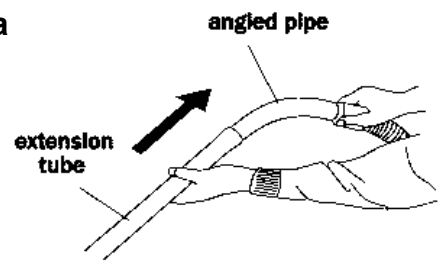

Поставете четката за под в телескопичната тръба

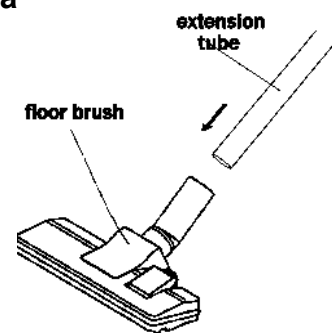

## Начин на работа

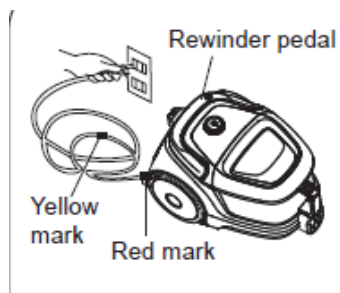

- Жълт знак върху кабела показва идеалната дължина на кабела. Не вадете кабела след червената маркировка
- За да навиете захранващия кабел, натиснете педала с едната ръка и водете кабела с другата ръка

уреда .

- натиснете превключвателя, за да включите
- Използвайте регулатора на скоростта, за да контролирате всмукателната мощност на уреда

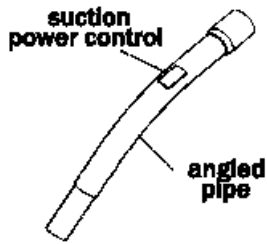

- Всмукателната мощност може да се регулира и с плъзгащия се контрол върху ъгловата тръба

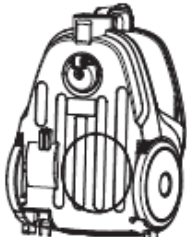

- Поставете телескопичната тръба в фиксиращата кука на уреда, когато не работите с уреда .
- Внимание: Не пренасяйте уреда, когато се използва фиксиращата кука

## Акcesoари

- Тесен накрайник:

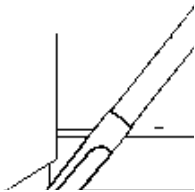

За почистване на ръбове на ъгли и др.:

Където е трудно да се достигне, като празнини и клавиатура, рафт за книги и прозорци

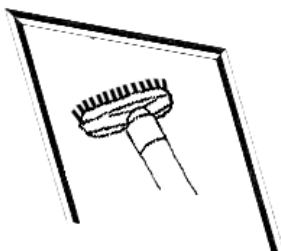

- Четка за мебели:

За почистване на легло, диван, диван и др .

Използване на селектора върху четката за под:  
за килими.  
твърди подове

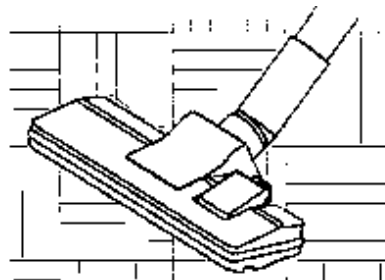
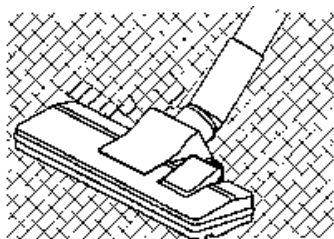

● Ако ъгловата тръба има запушване

Поставете го отвора за въздух и  
включете уреда

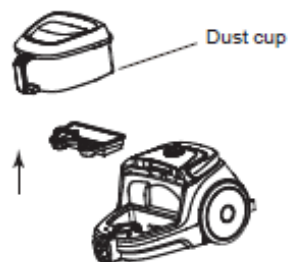

### Почистване на филтрите

За да осигурите най-добра работа на вашия уред, важно е редовно да почиствате филтрите, кошчето и да проверявате за запушвания. Препоръчваме измиване на филтрите поне веднъж месечно и смяна веднъж годишно (Можете да ги получите в нашите оторизирани сервиси). Филтрите може да се нуждаят от по-често почистване и подмяна в зависимост от това колко често се използва устройството.

За да почистите филтрите, следвайте стъпките по-долу:

- Изступайте филтрите, за да премахнете праха.
- Мийте филтрите само със студена вода.
- Повторете измиването на филтрите, докато потече чиста вода.
- Оставете филтрите да изсъхнат напълно в сухо помещение с добра циркулация на въздуха за поне 24 часа.
- Уверете се, че филтрите са напълно сухи, преди да ги монтирате.

**Внимание: Не почиствайте филтрите в пералня. Не използвайте сешоар, за да ги изсушите.**



## ПОЧИСТВАНЕ НА вътрешния филтър НА МОТОРА

Моля, следвайте указанията по-горе, за да почистите вътрешния филтър. С редовно почистване и поддръжка на филтъра ще постигнете добри резултати от почистването, а оттам и по-дълъг живот на уреда. Филтърът може да се мие, но се уверете, че е напълно сух преди употреба. Ако филтърът е повреден, трябва да се смени с нов.

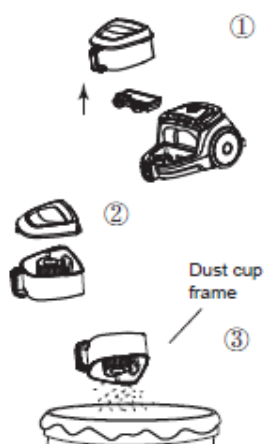
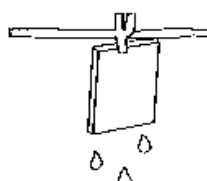
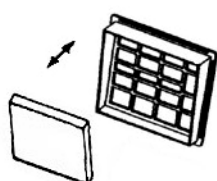

## Почистване на Хепа филтъра

1. Отворете решетката за отвора за въздух.
2. При отваряне на решетката се открива филтъра.
3. Извадете филтъра и го изстучайте, за да премахнете праха, както е описано в горния параграф „ПОЧИСТВАНЕ НА ВЪТРЕШНИЯ ФИЛТЪР“.
4. Затворете решетката.

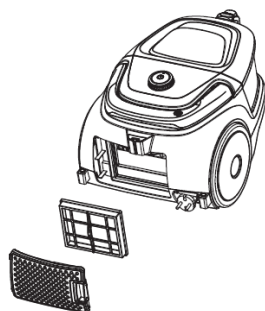

## Почистване и поддръжка

Изключете уреда и извадете щепсела от захранването.

Почистете външната страна на уреда с мека кърпа с мек почистващ

препарат. Силният или абразивен препарат ще повреди външната повърхност. Никога не потапяйте уреда или кабела във вода и други течности.

### **Внимание:**

Когато кошът за прах е пълен и достигне индикацията MAX, трябва да го изпразните.

Никога не използвайте уреда без филтри. Не използвайте пералня за изплакване на филтрите. Не използвайте сешоар, за да ги изсушите.

### **Съхранение**

Паркинг системата служи за паркиране на смукателна тръба/четка за под при краткотрайни прекъсвания по време на почистване.

Устройството може да се съхранява и във вертикално положение.

Само за лична/домашна употреба!

### **Отстраняване на неизправности:**

Преди да се свържете с нашия сервизен център, моля, проверете следните точки!

Проблем	Възможна причина	Решение
Моторът не тръгва	<ul style="list-style-type: none"><li>- Захранващата карта не е включена здраво в контакта</li><li>- Изходът е повреден</li><li>- Прахосмукачката не се включва</li></ul>	<ul style="list-style-type: none"><li>- Включете щепсела</li><li>- Проверете изхода</li><li>- Включете уреда.</li></ul>
Слаба сила на засмукване	<ul style="list-style-type: none"><li>- има запушване</li><li>- Необходимо е филтрите за прах да се почистят</li><li>- Контейнерът за прах не е на място</li><li>- Филтърът е замърсен</li></ul>	<ul style="list-style-type: none"><li>- Премахнете блокажа</li><li>- Почистете филтъра за прах</li><li>- Затворете контейнера за прах</li><li>- Почистете филтъра</li></ul>
Кабела не може да се навие напълно.	Кабела може да е заседнал в колелото	Изтеглете малко кабела, след което я навийте назад.

Кабела не може да се изтегли.	Проблем с развиването на кабела	Натиснете бутона за пренавиване и опитайте отново.
Регулирането на скоростта не работи	Уредът е дефектен	Ремонтирайте уреда (само специалист)
Кабела се връща обратно	Механизма за развиване и навиване на кабела е дефектен	Ремонтирайте уреда (само специалист)
Контейнерът за прах не може да се затвори	Филтъра за прах не е правилно поставен	Оправете филтъра за прах и опитайте отново

Внимание:

Ако захранващият кабел е повреден, той трябва да бъде сменен от производителя или негов сървърен агент от лице с подобна квалификация, за да се избегне опасност.



### **ВАЖНА ИНФОРМАЦИЯ ЗА ПРАВИЛНОТО ИЗХВЪРЛЯНЕ НА ПРОДУКТА В СЪОТВЕТСТВИЕ С ДИРЕКТИВА 2012/19/EU.**

В края на експлоатационния живот продуктът не трябва да се изхвърля с домакинските отпадъци.

Необходимо е да се отнесе в специален местен център за разделно събиране на отпадъци или на предлагащ подобна услуга търговец.

Разделното изхвърляне на домакинските електроуреди води до избягване на възможните отрицателни последици за околната среда и здравето, които произтичат от неподходящото изхвърляне, и позволява повторно използване на ценни материали за постигане на значителни спестявания на енергия и ресурси. Продуктът е обозначен със задраскано кошче за отпадъци като предупреждение за разделното му изхвърляне.