



BOSCH



Register your
new device on
MyBosch now and
get free benefits:
[bosch-home.com/
welcome](https://bosch-home.com/welcome)

Перална машина със сушилня

WNC254A0BY

[bg] Наръчник на потребителя и
инструкции за монтаж

За допълнителна информация, моля, вижте Ръководството за цифрови потребители.



Съдържание

1 Безопасност	4	5.3 Обслужващ панел	19
1.1 Общи указания.....	4	5.4 Логика на управление	20
1.2 Употреба по предназначение.....	4	6 Преди първата употреба.....	21
1.3 Ограничение на кръга от потребители	4	6.1 Стартиране на празен ход....	21
1.4 Сигурен монтаж	5	7 Дисплей	22
1.5 Сигурна употреба	7	8 Бутони	25
1.6 Сигурно почистване и поддръжка	10	9 Програми	29
2 Предотвратяване на материални щети.....	11	10 Принадлежности	33
3 Опазване на околната среда и икономия	12	11 Пране.....	33
3.1 Предаване на опаковката за отпадъци	12	11.1 Подготвяне на дрехите.....	33
3.2 Пестене на енергия и ресурси	12	12 Перилен препарат и препарат за поддръжка.....	33
3.3 Режим на пестене на енергия	13	13 Основни положения при работа с уреда	34
4 Разполагане и свързване	13	13.1 Включване на уреда.....	34
4.1 Разопаковане на уреда.....	13	13.2 Настройване на програмата ..	34
4.2 Окомплектовка на доставката	13	13.3 Напасване на настройките на програмата	34
4.3 Изисквания към мястото за разполагане	13	13.4 Запаметяване на програмни настройки.....	35
4.4 Отстранете транспортните планки.....	14	13.5 Отваряне на вратата	35
4.5 Свързване на уреда	15	13.6 Дрехи поставете	35
4.6 Нивелиране на уреда	17	13.7 Пълнене на перилен препарат и препарат за поддръжка	35
5 Запознаване	18	13.8 Стартиране на програмата	36
5.1 Уред	18	13.9 Допълване с дрехи	36
5.2 Чекмедже за перилен препарат	19	13.10 Прекъснете програмата за пране.....	36
		13.11 Прекъсване на програма за сушене	36

13.12 Изваждане на дрехите.....	36	18.2 Почистване на отделение- то за перилен препарат	44
13.13 Уредът преминава в ре- жим в готовност (стенд- бай)	37	18.3 Почистване на помпата за мръсна вода	46
14 Защита от деца	37	18.4 Почистване на входния отвор в гумения маншет.....	48
14.1 Активиране на защитата от деца.....	37	19 Отстраняване на неизп- равности	50
14.2 Деактивиране на защита- та от деца	37	19.1 Аварийно отваряне.....	66
15 Интелигентна система за дозирание	37	20 Транспортиране, съхране- ние и предаване за отпа- дъци.....	66
15.1 Стартирайте програма с интелигентната система за дозирание.....	37	20.1 Демонтаж на уреда.....	66
15.2 Пълнене на резервоара за дозирание.....	38	20.2 Поставяне на транспорт- ните планки	66
15.3 Съдържание на резервоа- ра за дозирание.....	39	20.3 Повторно въвеждане на уреда в експлоатация.....	67
15.4 Основно количество на дозирание.....	39	20.4 Предаване за отпадъци на излезли от употреба уреди.....	67
16 Home Connect	40	21 Отдел по обслужване на клиенти	67
16.1 Настройване на приложе- нието Home Connect.....	40	21.1 Номер на изделието (E- Nr.), заводски номер (FD) и последователен номер (Z-Nr.)	68
16.2 Настройване на Home Connect	41	21.2 Гаранция AQUA-STOP	68
16.3 Home Connect меню.....	41	22 Разходни стойности.....	69
16.4 Активиране на Wi-Fi върху уреда.....	41	23 Технически данни	70
16.5 Деактивиране на Wi-Fi върху уреда	41	24 Декларация за съответс- твие.....	71
16.6 Нулиране на мрежовите настройки на уреда	41		
16.7 Дистанционен старт.....	42		
16.8 Защита на личните данни ...	42		
17 Основни настройки.....	43		
17.1 Общ преглед на основни- те настройки.....	43		
17.2 Промяна на основните настройки	44		
18 Почистване и поддръжка	44		
18.1 Почистване на барабана	44		



1 Безопасност

Спазвайте указанията за безопасност по-долу.

1.1 Общи указания



- Прочетете внимателно това ръководство.
- Запазете ръководството, както и продуктовата информация, за по-нататъшна справка или за следващите собственици.
- Не свързвайте уреда в случай на повреда, получена по време на транспортирането.

1.2 Употреба по предназначение

Използвайте уреда само:

- за изпиране на текстил, годен за машинно пране, и вълна за ръчно пране според етикета за употреба.
- с чешмяна вода и обикновени подходящи за перални машини препарати за пране и поддръжка.
- за сушене и освежаване на подходящ за сушилня и изпран с вода текстил.
- в домакинството и в затворени помещения в домашна обстановка.
- на височина до 4000 м над морското равнище.

1.3 Ограничение на кръга от потребители

Този уред може да се използва от деца на възраст над 8 години и от лица с намалени физически, сетивни или умствени способности или липса на опит и/или знания, ако са под наблюдение или са инструктирани относно безопасната употреба на уреда и са разбрали произтичащите от употребата опасности. Децата не трябва да играят с уреда.

Почистването и поддръжката от страна на потребителя не трябва да се извършват от деца без наблюдение.

Дръжте деца на възраст под 3 години и домашни животни далеч от уреда.

1.4 Сигурен монтаж

⚠ ПРЕДУПРЕЖДЕНИЕ – Опасност от токов удар!

Некомпетентно извършено инсталиране представлява опасност.

- ▶ Свързвайте и експлоатирайте уреда само в съответствие с данните на фабричната табелка.
- ▶ Уредът трябва да се свързва към електрическа мрежа с променлив ток единствено посредством инсталиран според правилата заземен контакт.
- ▶ Системата от защитни проводници на електрическата сградна инсталация трябва да е инсталирана съгласно изискванията. Инсталацията трябва да има достатъчно голямо напречно сечение на проводниците.
- ▶ При употреба на прекъсвач с дефектнотокова защита използвайте само тип със знак .
- ▶ Никога не хранявайте уреда посредством външно комутационно устройство, напр. таймер или дистанционно управление.
- ▶ Никога не свързвайте уреда с токова верига, която се включва и изключва редовно от енергийния доставчик.
- ▶ Ако уредът е вграден, щепселът на кабела за свързване към мрежата трябва да е свободно достъпен, или ако не е възможен свободен достъп, в положената неподвижно електрическа инсталация трябва да се вгради разделително приспособление за всички полюси съгласно разпоредбите за монтаж.
- ▶ При разполагане на уреда не допускате притискане или повреждане на кабела за свързване към мрежата.

Повредена изолация на кабела за свързване към мрежата представлява опасност.

- ▶ Никога не допускате контакт на кабела за свързване към мрежата с източници на топлина или горещи части на уреда.
- ▶ Никога не допускате контакт на кабела за свързване към мрежата с остри върхове или ръбове.
- ▶ Никога не прегъвайте, не притискайте и не променяйте кабела за свързване към мрежата.

⚠ ПРЕДУПРЕЖДЕНИЕ – Опасност от пожар!

Употребата на удължен кабел за свързване към мрежата и неразрешени адаптери представлява опасност.

- ▶ Не използвайте разклонители или удължители.
- ▶ Използвайте само разрешени от производителя адаптери и кабели за свързване към мрежата.
- ▶ Ако кабелът за свързване към мрежата е твърде къс и не е наличен по-дълъг кабел за свързване към мрежата, се свържете със специализирана фирма за електротехнически услуги, за да адаптирате домашната разпределителна мрежа.

⚠ ПРЕДУПРЕЖДЕНИЕ – Опасност от нараняване!

Високото тегло на уреда може да доведе до наранявания при повдигане.

- ▶ Не повдигайте сами уреда.

⚠ ПРЕДУПРЕЖДЕНИЕ – Опасност от задушаване!

Деца могат да нахлузят на главата си опаковъчния материал или да се увият в него и да се задушат.

- ▶ Дръжте далеч от деца опаковъчния материал.
- ▶ Не допускайте деца да играят с опаковъчния материал.

⚠ ВНИМАТЕЛНО – Опасност от нараняване!

Уредът може по време на работа да вибрира или да се движи.

- ▶ Поставете уреда върху чиста, равна и здрава повърхност.
 - ▶ Уредът трябва да се нивелира с крачетата и с нивелир.
- При неправилно прекарани маркучи и електрически кабели е налице опасност от спъване.
- ▶ Прекарвайте маркучите и електрическите кабели така, че да няма опасност от спъване.

Ако уредът се премества за изпъкналите компоненти, като напр. вратичката, частите могат да се счупят.

- ▶ Не премествайте уреда за изпъкналите компоненти.

⚠ ВНИМАТЕЛНО – Опасност от порязване!

Острите ръбове по уреда могат при допир да доведат до срязвания.

- ▶ Не докосвайте уреда по острите ръбове.

- ▶ Използвайте защитни ръкавици при монтаж и транспорт на уреда.

1.5 Сигурна употреба

⚠ ПРЕДУПРЕЖДЕНИЕ – Опасност от токов удар!

Повреден уред или кабел за свързване към мрежата представляват опасност.

- ▶ Никога не пускайте в експлоатация повреден уред.
- ▶ Никога не дърпайте кабела за свързване към мрежата, за да отделите уреда от електрозахранващата мрежа. Винаги хващайте щепсела на кабела за свързване към мрежата.
- ▶ Ако уредът или кабелът за свързване към мрежата са повредени, незабавно издърпайте щепсела на кабела за свързване към мрежата от контакта или изключете предпазителя в кутията с предпазители и затворете водопроводния кран.
- ▶ Свържете се със службата за обслужване на клиенти.
→ Страница 67

Проникващата влага може да предизвика токов удар.

- ▶ Използвайте уреда само в затворени помещения.
- ▶ Никога не излагайте уреда на силна топлина и влага.
- ▶ За почистване на уреда не използвайте машини за почистване с пара или с високо налягане, маркучи или пръскачки.

⚠ ПРЕДУПРЕЖДЕНИЕ – Опасност от увреждане на здравето!

Деца могат да се заключат в уреда и да попаднат в опасна за живота ситуация.

- ▶ Не разполагайте уреда зад врата, която блокира или възпрепятства отварянето на вратата на уреда.
- ▶ При изведени от употреба уреди издърпайте щепсела на кабела за свързване към мрежата от контакта, след това прережете кабела за свързване към мрежата и унищожете ключалката на вратата на уреда така, че вратата на уреда да не се затваря повече.

⚠ ПРЕДУПРЕЖДЕНИЕ – Опасност от задушаване!

Деца могат да вдишат или да погълнат малки части и да се задушат.

- ▶ Дръжте далеч от деца малките части.
- ▶ Не допускайте деца да играят с малки части.

⚠ ПРЕДУПРЕЖДЕНИЕ – Опасност от експлозия!

Въглищният прах или брашно в околната среда на уреда могат да доведат до експлозия.

- ▶ По време на работа поддържайте чиста околната среда на уреда.

⚠ ПРЕДУПРЕЖДЕНИЕ – Опасност от отравяне!

При консумиране препаратите за пране и поддръжка могат да доведат до натравяне.

- ▶ При поглъщане по невнимание потърсете лекарски съвет.
- ▶ Съхранявайте препаратите за пране и поддръжка на недостъпни за деца места.

⚠ ПРЕДУПРЕЖДЕНИЕ – Опасност от експлозия!

Леснозапалимите предмети, като запалки или кибритени клечки, могат да се възпламенят при сушене.

- ▶ Преди сушенето извадете от джобовете на дрехите всички лесно запалими предмети.

Когато неизпраното пране е било в контакт с разтворители, масло, вакса, препарат за отстраняване на вакса, боя, грес или обезмаслител, то може да се запали при сушене.

- ▶ Не сушете неизпрани дрехи в този уред.
- ▶ Основно изплаквайте прането преди сушене с гореща вода и препарат за пране.
- ▶ Не използвайте уреда, ако прането преди това е било почиствано с индустриални химикали.

Когато пране е било предварително третирано със съдържащи разтворител почистващи препарати, то може да доведе до експлозия.

- ▶ Изплаквайте добре с вода преди прането предварително третираните дрехи.

⚠ ПРЕДУПРЕЖДЕНИЕ – Опасност от пожар!

Прането не се охлажда достатъчно при предсрочно прекратяване на сушенето и може да се възпламени.

- ▶ Не прекъсвайте предсрочно програмата за сушене.
- ▶ Веднага изваждайте прането при предсрочно прекратяване на сушенето и го разгъвайте.

⚠ ВНИМАТЕЛНО – Опасност от нараняване!

При качване или покатерване по уреда работният плот може да се счупи.

- ▶ Не се качвайте или катерете по уреда.

При стъпване или подпиране на отворената врата уредът може да се наклони.

- ▶ Не сядайте и не се подпирайте върху вратата на уреда.
- ▶ Не поставяйте предмети върху вратата на уреда.

При посягане към въртящия се барабан са възможни наранявания на ръцете.

- ▶ Преди посягане изчакайте пълното спиране на барабана.

⚠ ВНИМАТЕЛНО – Опасност от изгаряне с гореща вода!

При пране с високи температури сапунената луга е гореща.

- ▶ Не докосвайте горещия перилен разтвор.

⚠ ВНИМАТЕЛНО – Опасност от химически изгаряния!

При отваряне на чекмеджето за перилен препарат перилният препарат и препарат за поддръжка могат да се изпръскат от уреда. Контакт с очите или кожата може да доведе до дразнене.

- ▶ При контакт с перилни препарати или препарати за поддръжка изплакнете очите или кожата добре с чиста вода.
- ▶ При поглъщане по невнимание потърсете лекарски съвет.
- ▶ Съхранявайте препаратите за пране и поддръжка на недостъпни за деца места.

1.6 Сигурно почистване и поддръжка

⚠ ПРЕДУПРЕЖДЕНИЕ – Опасност от токов удар!

Некомпетентно извършените ремонти представляват опасност.

- ▶ Само обучен за целта специализиран персонал трябва да извършва ремонти на уреда.
- ▶ За ремонта на уреда трябва да се използват само оригинални резервни части.
- ▶ Ако кабелът за свързване към мрежата на този уред бъде повреден, той трябва да се смени от производителя или неговия отдел по обслужване на клиенти, или от друго лице с подобна квалификация, за да се избегнат опасности.

Проникващата влага може да предизвика токов удар.

- ▶ За почистване на уреда не използвайте машини за почистване с пара или с високо налягане, маркучи или пръскачки.

⚠ ПРЕДУПРЕЖДЕНИЕ – Опасност от нараняване!

Използването на неоригинални резервни части и принадлежности е опасно.

- ▶ Използвайте само оригинални резервни части и оригинални принадлежности на производителя.

⚠ ПРЕДУПРЕЖДЕНИЕ – Опасност от отравяне!

При използване на съдържащи разтворител почистващи средства могат да се образуват отровни пари.

- ▶ Не използвайте почистващи препарати, съдържащи разтворители.

2 Предотвратяване на материални щети

ВНИМАНИЕ!

Грешното дозиране на омекотители, перилни препарати, препарати за поддръжка и почистващи средства може да влоши функционирането на уреда.

- ▶ Спазвайте препоръките за дозиране на производителите.

Превишаването на максималното количество натоварване влошава функционирането на уреда.

- ▶ Максималното количество на натоварване за всяка програма трябва да се спазва и да не се превишава.

→ "Програми", Страница 29

Пенестият материал или пенестата гума могат да се деформират или стопят при сушене.

- ▶ Не сушете съдържащо пяна или гума пране.

Уредът е безопасен за транспорта с транспортни планки. Неотстранените транспортни обезопасявания могат да доведат до материална щета и повреда на уреда.

- ▶ Преди въвеждане в експлоатация отстранете напълно всички транспортни планки и ги съхранете.
- ▶ Преди всеки транспорт монтирайте напълно всички транспортни планки, за да избегнете щети при транспорта.

Неправилното свързване на подаващия маркуч за вода може да доведе до материални щети.

- ▶ Затегнете на ръка винтовете при подаващия маркуч за вода.
- ▶ По възможност свържете подаващия маркуч за вода към водопроводния кран директно без допълнителни свързващи елементи като адаптер, удължители или вентили.

- ▶ Корпусът на вентила на подаващия маркуч за вода да не се допира до околните предмети и да не се подлага на външно влияние на сила.
- ▶ Внимавайте вътрешният диаметър на водопроводния кран да е минимум 17 mm.
- ▶ Внимавайте дължината на резбата при присъединяването към водопроводния кран да е минимум 10 mm.

Твърде ниско или твърде високо водно налягане може да наруши функционирането на уреда.

- ▶ Уверете се, че налягането на водата на водоснабдителното съоръжение възлиза на минимум 100 kPa (1 bar) и максимум 1000 kPa (10 bar).
- ▶ Ако налягането на водата превишава посочената максимална стойност, между връзката за питейна вода и комплекта маркучи на уреда трябва да се инсталира редукиращ клапан.
- ▶ Не свързвайте уреда към смесителната батерия на водонагревател без налягане.

Променени или повредени водни маркучи могат да доведат до материални щети и повреди на уреда.

- ▶ Никога не прегъвайте, не притискайте, не променяйте и не прерязвайте водни маркучи.
- ▶ Използвайте само включени в окомплектовката на доставката водни маркучи или оригинални резервни маркучи.
- ▶ Никога не използвайте повторно употребявани водни маркучи.

Работа със замърсена или твърде топла вода може да доведе до материални щети и щети по уреда.

- ▶ Уредът да се използва изключително и само със студена питейна вода.

Неподходящи почистващи средства могат да повредят повърхностите на уреда.

- ▶ Не използвайте агресивни или абразивни почистващи средства.
- ▶ Не използвайте почистващи средства с високо съдържание на алкохол.
- ▶ Не използвайте твърди абразивни гъби или гъби за чистене.
- ▶ Уредът да се почиства само с вода и мека, влажна кърпа.
- ▶ При контакт с уреда веднага отстранявайте всички остатъци от перилен препарат, остатъци от спрейове или други остатъчни субстанции.

3 Опазване на околната среда и икономия

3.1 Предаване на опаковката за отпадъци

Опаковъчните материали са съвместими с околната среда и могат да се използват повторно.

- ▶ Предавайте отделните компоненти за отпадъци разделно според вида.

3.2 Пестене на енергия и ресурси

Ако спазвате тези указания, Вашият уред ще консумира по-малко ток и вода.

Използвайте програми с ниски температури и дълги времена на пране и максимално количество на зареждане.

- ✓ Консумацията на енергия и ресурси е най-ефикасна.

Дозирайте перилния препарат съгласно степента на замърсяване на прането.

- ✓ За леко до нормално замърсяване е достатъчно малко количество перилен препарат. Спазвайте препоръката за дозиране на производителя на перилния препарат.

Температурата на пране да се намали при леко и нормално замърсено пране.

- ✓ При по-ниски температури уредът изразходва по-малко енергия. За леко до нормално замърсяване са достатъчни и по-ниски температури от посочените върху етикета.

Настройте максималните обороти на центрофугиране, ако прането след това трябва да се суши в уреда.

- ✓ По-сухото пране скъсява продължителността на програмата при сушене и намалява консумацията на енергия. С по-високи обороти на центрофугата остатъчната влажност в прането спадва и силата на центрофугиране нараства.

Перете дрехите без предпране.

- ✓ Прането с предпране удължава времетраенето на програмата и увеличава разхода на енергия и вода.

Уредът разполага с автоматична система за количество.

- ✓ Автоматичната система за количество напасва оптимално за вида на тъканите и натоварването разхода на вода и продължителността на програмата.

Уредът има Aqua-Sensor.

- ✓ Aqua-Sensor проверява по време на изплакването степента на помътняване на водата от плакненето и адаптира времетраенето и броя на процесите на измиване.

3.3 Режим на пестене на енергия

Ако не използвате уреда за по-дълго, уредът автоматично преминава в режим на пестене на енергия. Режимът на пестене на енергия се прекратява като подновите работата с уреда.

4 Разполагане и свързване

4.1 Разопаковане на уреда

ВНИМАНИЕ!

Останалите в барабана предмети, които не са предвидени за работа в уреда, могат да доведат до материални щети и щети по уреда.

- ▶ Преди използване отстранявайте тези предмети и доставените принадлежности от барабана.
1. Отстранете опаковъчния материал и защитните опаковки напълно от уреда.
→ "Предаване на опаковката за отпадъци", Страница 12
 2. Проверявайте уреда за видими щети.
 3. Отворете вратата.
→ "Отваряне на вратата", Страница 35
 4. Извадете принадлежностите от барабана.

5. Затворете вратата.

4.2 Окомплектовка на доставката

След разопаковането проверете всички части за щети, получени при транспортирането, и комплектността на доставката.

ВНИМАНИЕ!

Работа с непълна или дефектна принадлежност може да повреди функцията на уреда или да доведе до материални щети и щети по уреда.

- ▶ Не използвайте уреда с непълна или дефектна принадлежност.
- ▶ Сменете съответната принадлежност преди използване на уреда.
→ "Принадлежности", Страница 33

Бележка: Безупречното функциониране на уреда е проверено в завода. При това петна от вода могат да останат в уреда. Петната изчезват след първото пране.

Доставката включва:

- Перална машина със сушилня
- Съпътстващи документи
- Транспортни обезопасявания
→ "Отстранете транспортните планки", Страница 14
- Капачета

4.3 Изисквания към мястото за разполагане

ПРЕДУПРЕЖДЕНИЕ Опасност от токов удар!

Уредът съдържа токопроводящи части. Докосването на токопроводящи части е опасно.

- ▶ Не използвайте уреда без покривната повърхност.

⚠ ПРЕДУПРЕЖДЕНИЕ **Опасност от нараняване!**

При използване върху цокъл уредът може да се наклони.

- ▶ Задължително закрепете крачетата на уреда преди въвеждане в експлоатация върху цокъл с планките → *Страница 33* от производителя.

ВНИМАНИЕ!

Замръзващата остатъчна вода в уреда може да доведе до щети по уреда.

- ▶ Не поставяйте и не използвайте уреда в области, на които може да замръзне или на открито.

Ако уредът се наклони на повече от 40°, остатъчната вода от уреда може да изтече и да причини материални щети.

- ▶ Внимателно накланяйте уреда.
- ▶ Транспортирайте уреда в изправено положение.

Място за разполагане **Изисквания**

Основа

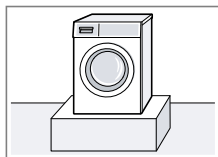

Закрепете уреда с планки → *Страница 33*.

Поставка от дървени летви

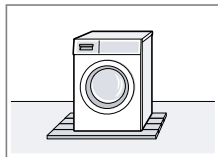

Поставете уреда върху водоустойчива дървена плоскост (дебелина мин. 30 мм), която е здраво завинтена върху пода.

Място за разполагане **Изисквания**

Кухненска ниша

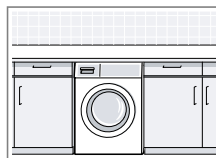

Уредът да се поставя само под цялостен и здраво свързан със съседните шкафове работен плот. Необходима ширина на нишата: 60 см.

Върху стена

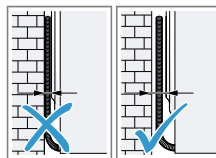

Не захващайте присъединителни проводници и маркучи между стената и уреда.

4.4 Отстранете транспортните планки

Уредът е обезопасен за транспорт с транспортни планки от задната страна на уреда.

Бележка: Съхранявайте винтовете на транспортните планки и втулките за по-късно транспортиране. → *"Поставяне на транспортните планки", Страница 66*

1. Свалете маркучите от държачите.

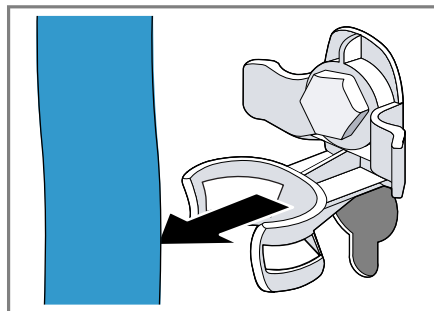

2. Всичките 4 винта на транспортните обезопасявания се развиват ① и свалят ② с гаечен ключ размер 13.

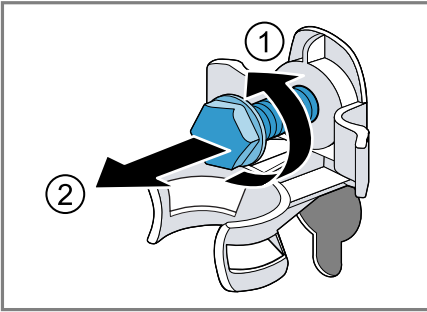

3. Мрежовият кабел да се свали от държача.

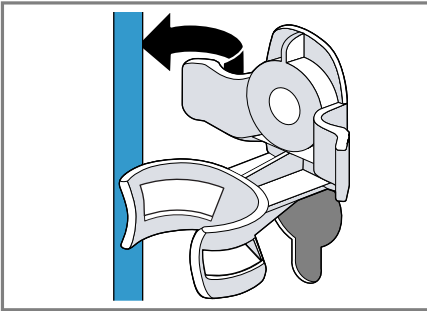

4. 4-те втулки да се свалят.

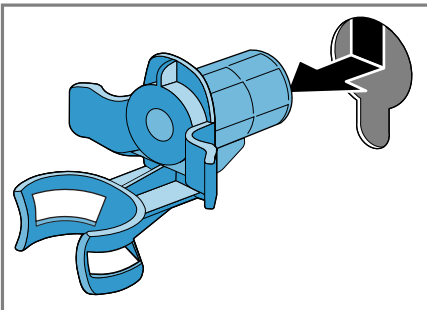

5. 4-те капачета да се поставят.

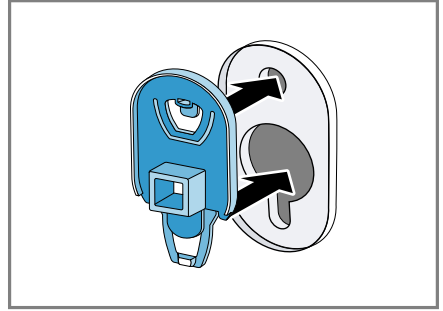

6. 4-те капачета да се избутат надолу.

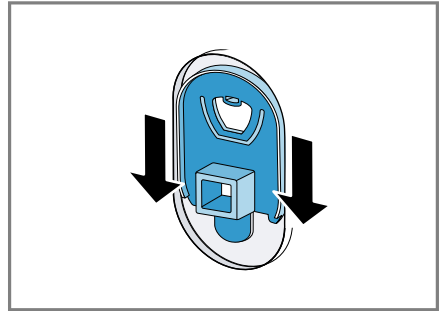

Бележка: За да използвате транспортните обезопасявания за транспорт в уреда, извършете тези стъпки в обратна последователност.

4.5 Свързване на уреда

Затваряне на водопроводния кран

⚠ ПРЕДУПРЕЖДЕНИЕ **Опасност от токов удар!**

Уредът съдържа токопроводящи части. Докосването на токопроводящи части е опасно.

- ▶ Не потапяйте електрическия клапан Aquastop във вода.

1. Свържете маркуча за с вода към водопроводния кран (26,4 мм = 3/4").

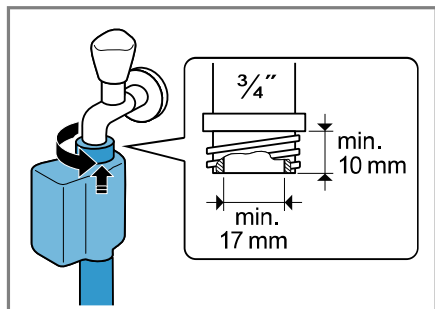

2. Внимателно отворете водопроводния кран и проверете дали местата на свързване са уплътнени.

Видове на свързване мръсна вода

Информацията ще Ви помогне да свържете този уред към мръсната вода.

ВНИМАНИЕ!

При изпомпване маркучът за мръсна вода е под налягане и може да се разхлаби от инсталираното място на свързване.

- ▶ Обезопасете маркуча за мръсна вода срещу неволно разхлабване.

Бележка: Съблюдавайте височините на изпомпване.

Височините на изпомпване възлизат на: минимум: 60 см, максимум: 100 см

Сифон

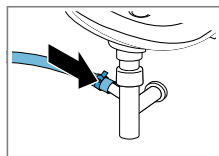

Обезопасете местата на свързване със скоба за маркуч (24-40 мм).

Мивка

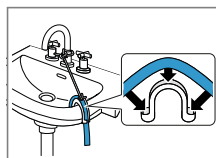

Фиксирайте маркуча за мръсната вода със скоба и го обезопасете.
→ "Принадлежности",
Страница 33

Пластмасова тръба с гумена муфа

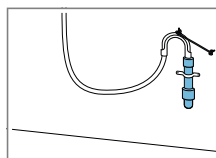

Фиксирайте маркуча за мръсната вода със скоба и го обезопасете.
→ "Принадлежности",
Страница 33

Свързване на уреда към електрозахранващата мрежа

Бележка: Вашата електроинсталация у дома за този уред трябва да отговаря на локалните законови разпоредби и на предписанията за безопасност и трябва да включва дефектнотоков защитен превключвател.

1. Включете щепсела на кабела за свързване към мрежата на уреда в електрически контакт в близост до уреда.

Техническите параметри за свързване на уреда са посочени в техническите данни
→ Страница 70.

2. Проверете стабилното положение на щепсела.

4.6 Нивелиране на уреда

За да редуцирате шумовете и вибрациите и да предотвратите преместването на уреда, нивелирайте правилно уреда.

1. Развийте контрагайките по посока на часовника с гаечен ключ размер 17.

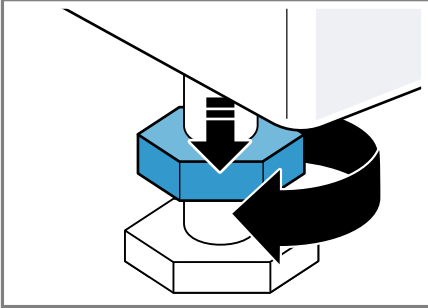

2. За да изравните уреда, завъртете краката на уреда. Проверете нивелирането с нивелир.

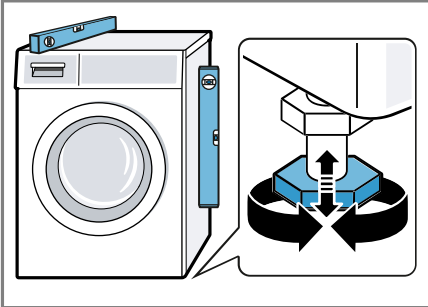

Всички опори на уреда трябва да са разположени стабилно на пода.

3. Затегнете контрагайките с гаечен ключ размер 17 на ръка срещу корпуса.

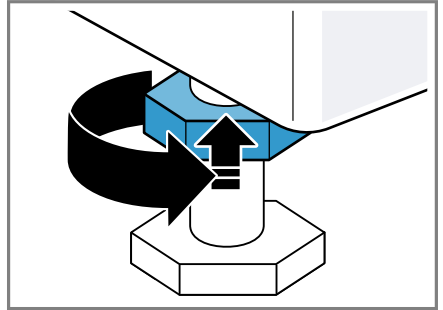

В същото време дръжте здраво крачето на уреда и не променяйте височината.

5 Запознаване

5.1 Уред

Тук ще намерите общ преглед на компонентите на Вашия уред.

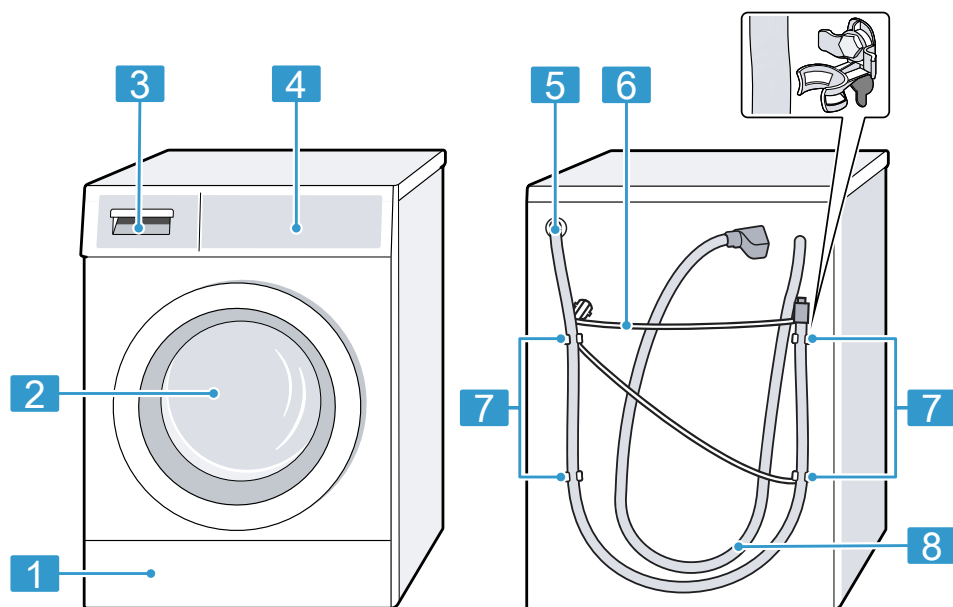

В зависимост от типа уред детайлите на фигурата могат да се различават, напр. по цвят и форма.

1 Клапа за поддръжка на помпата за сапунен разтвор
→ Страница 46

2 Врата

3 Чекмедже за перилен препарат → Страница 19

4 Обслужващ панел
→ Страница 19

5 Отточен маркуч
→ Страница 16

6 Кабел за свързване към мрежата → Страница 16

7 Транспортни обезопасявания → Страница 14

8 Маркуч за чиста вода
→ Страница 15

5.2 Чекмедже за перилен препарат

Бележка: Спазвайте данните на производителите за използване и дозиране на перилния препарат и средството за поддръжка и данните в програмните описания.

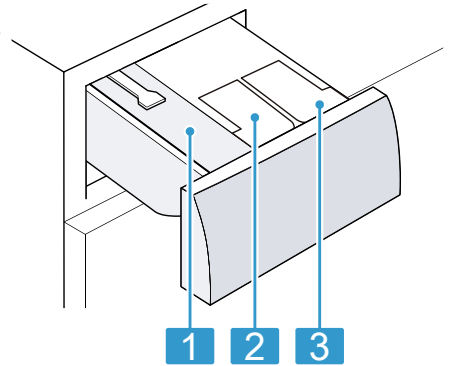

- | | |
|----------|--|
| 1 | Камера за ръчно дозиране |
| 2 | ⊗/ ∅: отделение за дозиране за омекотител или течен перилен препарат |
| 3 | ∅: Отделение за дозиране за течен перилен препарат |

5.3 Обслужващ панел

Посредством панела за обслужване се настройват всички функции на Вашия уред и се извежда информация относно режима на работа.

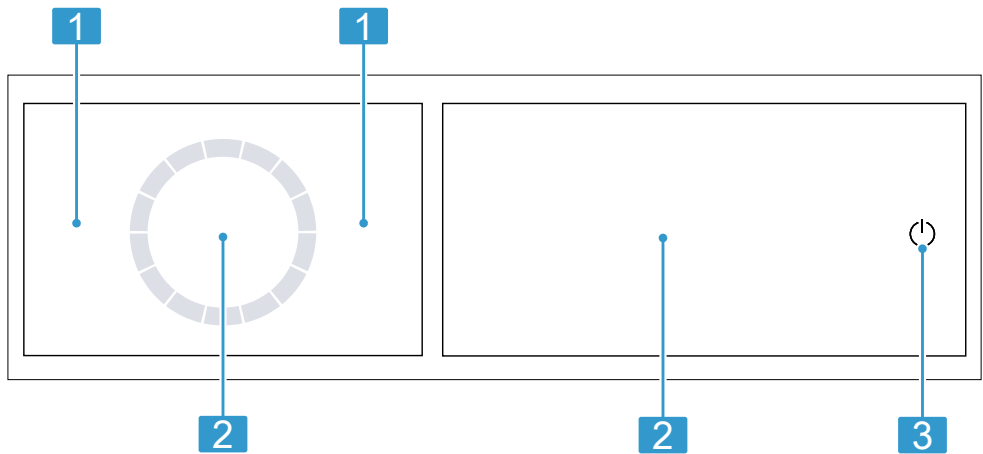

1 Програми → Страница 29

2 Бутони и дисплей
→ Страница 22

5.4 Логика на управление

Някои зони на дисплея са бутони и реагират на допир. Активирате, деактивирате или променят настройките като натискате бутоните. Активираните настройки са ярки на дисплея.

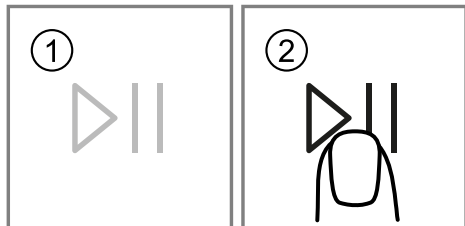

ВНИМАНИЕ!

Въздействие със сила върху дисплея може да доведе до повреди.

- ▶ Не упражнявайте твърде силен натиск върху дисплея.
- ▶ Не натискайте дисплея с остри предмети.

Показване или скриване на допълнителни бутони

Някои бутони се скриват за редуцирана индикация на дисплея. Ако покажете тези допълнителни бутони на дисплея, можете да активирате или дезактивирате съответните настройки.

1. За да покажете допълнителните бутони, за кратко натиснете **Options**.

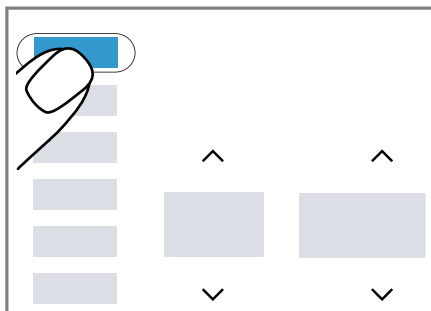

- ✓ Дисплеят показва всички допълнителни бутони.

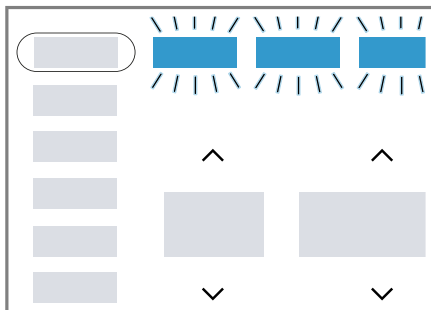

2. За да скриете допълнителните бутони, отново натиснете за кратко на **Options**.

Промяна на стойност на настройка

Ако активирате определени настройки, дисплеят показва бутоните за избор и можете да промените стойността за настройка.

- ▶ Натиснете бутоните за избор → Страница 25.

Дисплеят показва настроената стойност.

6 Преди първата употреба

Подгответе уреда за използване.

6.1 Стартиране на празен ход

Вашият уред е проверен основно преди напускане на завода. За да отстраните възможни остатъци от вода, първия път изперете без дрихи.

1. Натиснете ϕ .

Процесът на включване трае няколко секунди.

2. Настройте програмата **Cottons** ϕ
90°C.
3. Затворете вратата.
4. Изтеглете чекмеджето за препарати.
5. Напълнете перилен препарат на прах съдържащ белина в отделението за ръчно дозиране.

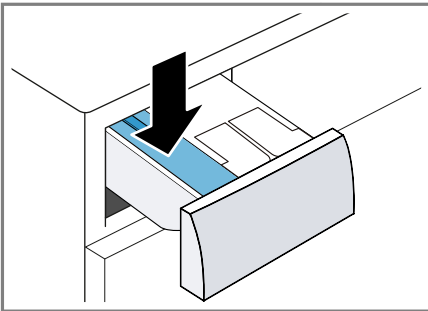

За да избегнете образуване на пяна, използвайте само половината от препоръчителното от производителя на перилен препарат количество за леко замърсяване. Не използвайте перилен препарат за вълна или за деликатни тъкани.

6. Затворете чекмеджето за препарати.

7. За да стартирате програмата, натиснете \mathbb{I} .
 - ✓ Дисплеят показва оставащото времетраене на програмата.
 - ✓ Дисплеят показва след края на програмата: "End".
8. Стартирайте първия процес на пране или натиснете ϕ , за да преместите уреда в режим в готовност (стендбай).
 - "Основни положения при работа с уреда", Страница 34

7 Дисплей

На дисплея виждате текущо настроените стойности, възможностите за избор или текстове с указания.

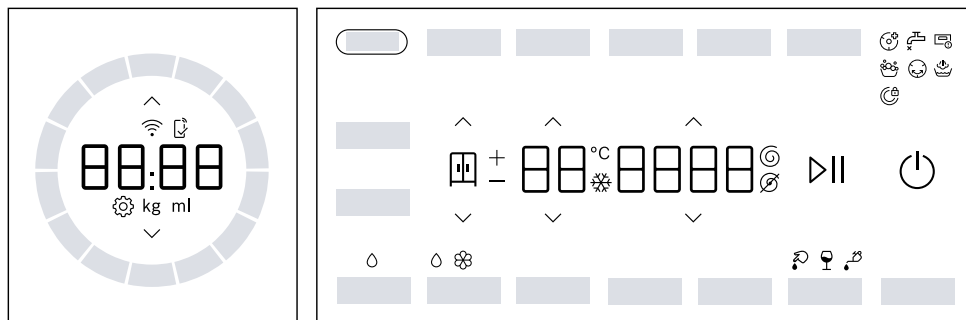





Примерна индикация на дисплея

Индикация	Описание
0:40 ¹	Предвидима продължителност на програмата или оставащо време на програмата в часове и минути.
8h ¹	Време на край на програмата → "Бутони", Страница 25
6,0 ¹	Препоръка за максимално количество за зареждане за настроената програма в kg.
∅ - 1400 Ⓢ	Настроени обороти на центрофугата в об/мин. → "Бутони", Страница 25 ∅: без центрофугиране, само изпомпване
❄ - 90	Настроена температура в °C. → "Бутони", Страница 25 ❄ (студена)
End	Край на програмата Статус на програмата
👉	Редуциране на намачкването и миризмите Статус на програмата
😊	Защита от намачкване Статус на програмата

¹ Пример

Индикация	Описание
	Целта при сушене е активирана.
	Целта при сушене е активирана.
	Целта при сушене е активирана.
	Кръв Видът на петното е активиран.
	Червено вино Видът на петното е активиран.
	Хранителна мазнина/олио Видът на петното е активиран.
	Промяна на основните настройки.
	мига: Почистване на барабана е нужно. Изпълнете програмата Cottons 90°C за почистване и поддръжка на барабана и на контейнера за перилен препарат. → "Почистване на барабана", Страница 44
	<ul style="list-style-type: none"> ■ свети: уредът е свързан през Wi-Fi с домашната мрежа. ■ мига: уредът се опитва да се свърже през Wi-Fi с домашната мрежа. → "Home Connect ", Страница 40
	Настройките, които не са налични върху уреда, са настроени през Home Connect приложението. Допълнителна информация ще откриете в Home Connect приложението.
	<ul style="list-style-type: none"> ■ свети: Интелигентната система за дозиране за течния перилен препарат е активирана. ■ мига: Минималното ниво на пълнене на резервоара за дозиране е преминало. → "Интелигентна система за дозиране", Страница 37 ◊ (течен перилен препарат)
	<ul style="list-style-type: none"> ■ свети: Интелигентната система за дозиране за течния перилен препарат или омекотителя е активирана. ■ мига: Минималното ниво на пълнене на резервоара за дозиране е преминало. → "Интелигентна система за дозиране", Страница 37 ◊ (течен перилен препарат) (омекотител)





¹ Пример









Индикация	Описание
50 ml ¹	Основно количество на дозиране за перилен препарат или омекотител. → "Основно количество на дозиране", Страница 39
•	свети: Системата за контрол на напрежението е на пауза поради недопустими падове или превишавания в напрежението. Напрежението отново е допустимо и програмата се продължава. Бележка: Продължителността на програмата се удължава.
:	мига: Системата за контрол на напрежението е на пауза поради недопустими падове или превишавания в напрежението. Бележка: Програмата се продължава, ако напрежението отново е допустимо.
	Уредът е разпознал твърде много пяна.
	<ul style="list-style-type: none"> ■ свети: Вратата е заключена. <ul style="list-style-type: none"> – За да добавите пране, вратата може да се отключи. → "Допълване с дрехи", Страница 36 – За да отворите вратата, можете да прекъснете програмата. → "Прекъснете програмата за пране", Страница 36 ■ мига: Вратата не е затворена.
	<ul style="list-style-type: none"> ■ Няма налягане на водата. ■ Налягането на водата от крана е твърде ниско.
	Чекмеджето за перилен препарат не е вкарано напълно.
E:35 / -10 ¹	Код на грешка, показание на грешка, сигнал. → "Отстраняване на неизправности", Страница 50
¹ Пример	

8 Бутони

Изборът на програмните настройки зависи от настроената програма.

Бутон	Избор	Описание
⏻ (щепсел)	<ul style="list-style-type: none"> ■ включване ■ Режим в готовност / Стендбай 	Включете уреда или преместете в режим в готовност / стендбай.
⤴ ⤵	Многократен избор	За да промените настройката, натиснете бутона за избор ⤴ или ⤵ докато дисплеят не покаже желаната настройка.
⤴ ⤵	☼ - 90	Напасване на температурата. Настроена температура в °C.
⤴ ⤵	⌚ - 1400	Адаптирайте оборотите на центрофугата или деактивирайте центрофугирането. Настроени обороти на центрофугата в об/мин. С избора ⌚ водата се изпомпва и центрофугирането се деактивира. Прането остава мокро в барабана.
⏸	<ul style="list-style-type: none"> ■ стартиране ■ прекъсване ■ спиране на пауза 	Стартиране, прекъсване или спиране на пауза на програмата.
⌚ Finish in	до 24 часа	Установете времето на край на програмата. Времетраенето на програмата се съдържа в настроения брой часове. След старта на програмата времетраенето се показва.
Options	Многократен избор	→ "Основни настройки", Страница 43
⌚ Speed Perfect	<ul style="list-style-type: none"> ■ активиране ■ деактивиране 	Активиране или деактивиране на съкратено времетраене на програма. Бележка: Потреблението на ток се повишава. Резултатът от прането не се влошава от това.





Бутон	Избор	Описание
 Prewash	<ul style="list-style-type: none"> ■ активиране ■ деактивиране 	<p>Активирайте или деактивирайте предпрането, напр. за пране на силно замърсени дрехи.</p> <p>Бележка: Ако интелигентната система за дозиране е активирана, перилният препарат се дозира автоматично за предпрането и основното пране.</p> <p>Ако интелигентната система за дозиране е деактивирана, добавете перилния препарат за предпране директно в барабана.</p>
 Extra Rinse	<ul style="list-style-type: none"> ■ активиране ■ деактивиране 	<p>Активирайте или деактивирайте допълнителен процес на измиване. Препоръчително при особено чувствителна кожа или в региони с много мека вода.</p>
 Reduced Ironing	<ul style="list-style-type: none"> ■ активиране ■ деактивиране 	<p>Активиране или деактивиране на намаляващо намачкването пране. За да се намали намачкването на прането, процесът и оборотите на центрофугиране се адаптират.</p> <p>Бележка: Прането след изпиране има по-висока остатъчна влажност. За да намалите намачкването, след изпиране директно закачайте прането.</p>
 3 sec.	<ul style="list-style-type: none"> ■ активиране ■ деактивиране 	<p>→ "Защита от деца", Страница 37</p>
Favourite	<ul style="list-style-type: none"> ■ запаметяване ■ настройване 	<p>Ако натиснете бутона за ок. 3 секунди, запаметявате индивидуалните си програмни настройки.</p> <p>→ "Запаметяване на програмни настройки", Страница 35</p> <p>Ако натиснете за кратко бутона, настройвате програмата си с индивидуални програмни настройки.</p>

Бутон	Избор	Описание
 Hygiene Care	<ul style="list-style-type: none"> ■ активиране ■ деактивиране 	<p>Активирайте или деактивирайте щадящото предварително третиране на сухо пране с горещ въздух до 65 °C за увеличени хигиенични изисквания.</p> <p>След предварително третиране с горещ въздух тъканите се изпират с ниска температура.</p> <p>Бележка: Осветлението на барабана остава до ок. 10 минути след стартиране на програмата активно.</p>
 Anti Stain	Многократен избор	<p>Изберете вида на петното. Температурата, движението на барабана и времето на накисване се адаптират към вида на петното.</p>
i-DOS 1	<ul style="list-style-type: none"> ■ активиране ■ деактивиране ■ Основно количество на дозиране 	<p>Ако натиснете за кратко бутона, активирате или деактивирате интелигентната система за дозиране за течен перилен препарат .</p> <p>Ако натиснете бутона за ок. 3 секунди, можете да настроите основното количество на дозиране.</p> <p>→ "Интелигентна система за дозиране", Страница 37</p>
i-DOS 2	<ul style="list-style-type: none"> ■ активиране ■ деактивиране ■ Съдържание на резервоара за дозиране ■ Основно количество на дозиране 	<p>Ако натиснете за кратко бутона, активирате или деактивирате интелигентната система за дозиране за омекотител  или течен перилен препарат .</p> <p>Ако натиснете бутона за ок. 3 секунди, можете да установите съдържанието на контейнера за дозиране или да настроите основното количество на дозиране.</p> <p>→ "Интелигентна система за дозиране", Страница 37</p>
Dry	<ul style="list-style-type: none"> ■ активиране ■ деактивиране 	<p>Активирайте или деактивирайте сушене без предварително пране.</p>
Wash&Dry	<ul style="list-style-type: none"> ■ активиране ■ деактивиране 	<p>Активирайте прането с последващо сушене.</p>
	<ul style="list-style-type: none"> ■  - ■  ■  + 	<p>Целта при сушене установява колко мокро или сухо трябва да е прането след края на програмата.</p>

Бутон	Избор	Описание
Remote Start	<ul style="list-style-type: none">■ активиране■ деактивиране■ Отворете Home Connect меню	→ "Дистанционен старт", Страница 42

9 Програми







Бележка: Етикетите за грижа върху прането Ви посочват допълнителни указания за избора на програмата.

Програма	Описание	макс. зареждане (кг)	макс. зареждане (кг)
		Изпиране	Сушене
Cottons 	<p>Пране на издръжливи материи от памук, лен или смесена тъкан.</p> <p>Подходящо и като къса програма за нормално замърсено пране, ако активирате  Speed Perfect.</p> <p>Настройка на програмата:</p> <ul style="list-style-type: none"> ■ макс. 90 °C ■ макс. 1400 об./мин. 	10,0 5,0 ¹	6,0
Eco 40-60	<p>Пране на текстили от памук, лен и смесена тъкан.</p> <p>Бележка: Тъканите, които според символа за поддръжка могат да се перат от 40 °C  до 60 °C , могат да се перат заедно. Действието от прането отговаря на най-добрия възможен клас на ефективност при пране съгласно законовите разпоредби. За тази програма автоматично се напасва температурата на пране според количеството на зареждане, за да се достигне оптимална енергийна ефективност при възможно най-добро действие при изпиране. Температурата на пране не може да се променя.</p> <p>Настройка на програмата:</p> <p>Бележка: Температурата не може да се настройва в тази програма и се установява автоматично.</p> <ul style="list-style-type: none"> ■ макс. - °C ■ макс. 1400 об./мин. 	10,5	6,0

¹  **Speed Perfect** активирано

² Сушене не е възможно



³ Пране не е възможно

Програма	Описание	макс. за-реж-дане (кг)	макс. за-реж-дане (кг)
		Изпи-ране	Су-шене
Delicates/ Silk 	<p>Пране на чувствителни материи, които могат да се перат, от коприна, вискоза и синтетика.</p> <p>Използвайте перилен препарат за деликатно пране или коприна.</p> <p>Бележка: Перете особено чувствителните тъкани или тъканите с кукички, халки или скоби в мрежа за пране.</p> <p>Настройка на програма:</p> <ul style="list-style-type: none"> ■ макс. 40 °C ■ макс. 800 об./мин. 	2,0	- ²
 Wool 	<p>Пране на текстилни изделия от вълна или със съдържание на вълна, които могат да се перат на ръка или в перална машина. За да избегне намачкване на прането, барабанът особено щадящо движи тъканите с дълги паузи.</p> <p>Използвайте перилен препарат за вълна.</p> <p>Настройка на програма:</p> <ul style="list-style-type: none"> ■ макс. 40 °C ■ макс. 800 об./мин. 	2,0	1,0
 Rinse	<p>Плакнене с последващо центрофугиране и изпомпване на водата.</p> <p>Настройка на програма: макс. 1400 об./мин.</p>	-	-
 Spin/ Drain	<p>Центрофугиране и изпомпване на водата. Ако искате само да изпомпате водата, активирайте . Прането не се центрофугира.</p> <p>Настройка на програма: макс. 1400 об./мин.</p>	-	-
	<p>Изберете още програми директно през приложението Home Connect.</p> <p>Описанието на програмите ще откриете в приложението Home Connect.</p>	-	-

¹  **Speed Perfect** активирано

² Сушене не е възможно







³ Пране не е възможно

Програма	Описание	макс. за-реж-дане (кг)	макс. за-реж-дане (кг)
	<p>Бележка: Вашият уред трябва да е свързан с домашната мрежа и да е регистриран във Вашето приложение Home Connect. → "Home Connect ", Страница 40</p>		
 Sportswear	<p>Пране на спортни тъкани и тъкани за свободното време от синтетика, микровлакна и флис. Използвайте перилен препарат за спортни тъкани. Не използвайте омекотител.</p> <p>Съвет: Перете силно замърсеното пране на програма . Настройка на програма: ■ макс. 40 °C ■ макс. 800 об./мин.</p>	2,0	2,0
 Auto 30°	<p>Пране на чувствителни текстили от памък, синтетика и смесена тъкан. Щадящо третиране на прането. Степента на замърсяване и вида на материята се разпознават автоматично. Процесът на пране се адаптира.</p> <p>Бележка: Температурата и оборотите на центрофугиране не може да се настройват в тази програма и се установяват автоматично. Температурата е максимум 30 °C. Оборотите на центрофугиране възлизат максимум на 1000 об/мин.</p>	3,5	- ²
 Iron Assist	<p>Намалете намачкването и базираните на въздуха миризми в костюми, ризи, пъхени текстили, текстили за открито и текстили от памук, кашмир и коприна.</p> <p>Съвет: За избягване на намачкване отстранете веднага тъканите след края на програмата.</p>	- ³	1,0

¹  **Speed Perfect** активирано

² Сушене не е възможно

³ Пране не е възможно

Програма	Описание	макс. за-реж-дане (кг)	макс. за-реж-дане (кг)
	<p>Бележки</p> <ul style="list-style-type: none"> ■ Текстилните тъкани не се сушат или почистват. ■ Ако използвате програмата  Iron Assist често без междувременно да перете, може да се стигне до образуване на миризма в уреда. 		
 SuperQuick 15'  Wash & Dry 45'	<p>Пране и сушене на текстили от памук, лен, синтетика и смесена тъкан. Подходящо за тънки и леки ризи, тениски или спортни дрехи. Къса програма за леко замърсено дребно пране.</p> <p>Бележка: Ако искате само да перете тъкани, а не да ги сушите, натиснете Wash&Dry. Настройка на програма:</p> <ul style="list-style-type: none"> ■ макс. 40 °C ■ макс. 1400 об./мин. 	2,0	1,0
Mix 	<p>Пране на текстили от памук, лен, синтетика и смесена тъкан. Подходящо за леко замърсено пране.</p> <p>Съвет: Оптимизирана за енергия и време програма чрез хибридна технология. Настройка на програма:</p> <ul style="list-style-type: none"> ■ макс. 60 °C ■ макс. 1400 об./мин. 	4,0	2,5
Easy-Care 	<p>Изпиране на текстилите от синтетика и смесена тъкан. Подходящо за леко замърсено пране.</p> <p>Съвет: Оптимизирана за енергия и време програма чрез хибридна технология. Настройка на програма:</p> <ul style="list-style-type: none"> ■ макс. 60 °C ■ макс. 1400 об./мин. 	4,0	2,5
¹  Speed Perfect активирано			
² Сушене не е възможно			
³ Пране не е възможно			

10 Принадлежности

Използвайте оригинални принадлежности. Те са специално пригодени за Вашия уред.

	Употреба	Номер за поръчка
Удължаване маркуч за чиста вода	Удължете маркуча за студена вода или Aquastop маркуча за чиста вода (2,50 м).	WMZ2381
Задържащи езичета	Подобреете сигурността на уреда.	WMZ2200
Скоба	Фиксирайте отточния маркуч.	00655300
Почистващ препарат за перални	Почистващо средство за грижа за вършеността на уреда.	00311929

11 Пране

11.1 Подготовка на дрехите

ВНИМАНИЕ!

Останалите в прането предмети могат да повредят прането и барабана.

- ▶ Преди работа отстранете всички предмети от джобовете на дрехите.

Бележка

Ако подготвите прането си, ще запазите уреда и тъканите.

- Изчеткване на пясък и почва
- Сортирайте прането по цвят и тъкани и при това спазвайте етикетата за грижа
- затваряйте всички ципове, велкра, кукички и халки
- Връзване на платнени колани, ленти и корди
- Отстранете колелцата на пердетата и оловните ленти
- перете малки или чувствителни дрехи в мрежа за пране
- перете малките и големи дрехи заедно

- Незабавно изперете прането с пресни петна
- Предварително третирайте прането с изсъхнали петна и го изперете неколkokратно
- Поставете дрехите от прането една по една в барабана
- Центрофугирайте прането преди сушенето

12 Перилен препарат и препарат за поддръжка

Указанията на производителя за използване и дозиране ще откриете върху опаковката.

Бележки

- при използване на течни перилни препарати използвайте само самостоятелно течащи перилни препарати
- не смесвайте различни течни перилни препарати
- не смесвайте перилен препарат с омекотител
- не използвайте престояли и изсъхнали продукти

bg Основни положения при работа с уреда

- не използвайте съдържащи разтворители, разяждащи или газоотделящи препарати
- използвайте оцветяващите средства пестеливо, солта може да атакува неръждаемата стомана
- не използвайте обезцветяващи средства в уреда
- не пълнете оцет в съдовете за дозиране → *Страница 38* за интелигентната система за дозиране

13 Основни положения при работа с уреда

13.1 Включване на уреда

Бележка: Ако включвате уреда за пръв път, след като е свързан към електричеството, процесът на включване трае до една минута.

Изискване: Уредът е разположен правилно и свързан.
→ *"Разполагане и свързване", Страница 13*

- ▶ Натиснете ϕ .

Процесът на включване трае няколко секунди.

- ✓ Извършва се шумен функционален тест.

Бележка: Осветлението на барабана угасва автоматично.

13.2 Настройване на програмата

1. Натиснете желаната програма.
→ *"Програми", Страница 29*

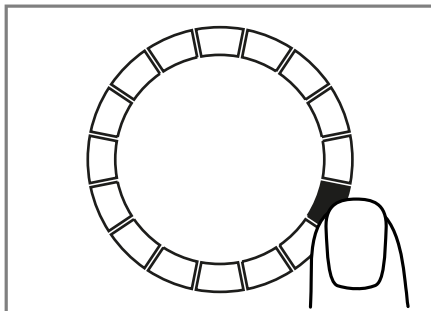

2. Ако желаете, адаптирайте програмните настройки.
→ *"Напасване на настройките на програмата", Страница 34*

13.3 Напасване на настройките на програмата

Изискване: Програма е настроена.
→ *"Настройване на програмата", Страница 34*

- ▶ Адаптиране на програмните настройки.
→ *"Бутони", Страница 25*

Спазвайте информацията по тема Логика на управлението
→ *Страница 20.*

Бележки

- Програмните настройки не се запомняват трайно за програмата.
- Ако интелигентната система за дозиране се активира или деактивира, настройката се запазват.

13.4 Запаметяване на програмни настройки

Можете да запаметите своите индивидуални програмни настройки като любими.

Изисквания

- Програма е настроена.
→ "Настройване на програма", Страница 34
- Програмните настройки се адаптират.
→ "Напасване на настройките на програмата", Страница 34
- ▶ Натиснете върху **Favourite** за ок. 3 секунди.

За да извикате запаметената програма, натиснете върху **Favourite**.

Бележка: За да препишете записаната програма, повторете стъпките.

13.5 Отваряне на вратата

1. Натиснете ръба на вратата.

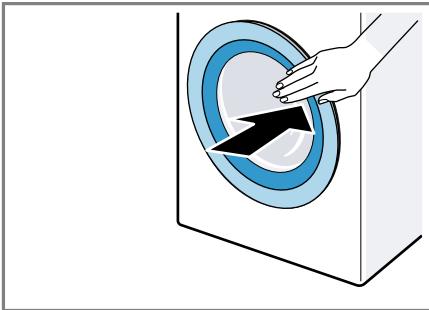

2. Отворете вратата.

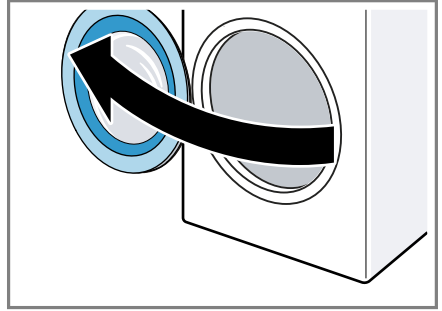

13.6 Дрехи поставете

Бележка: За да избегнете образуване на гънки, спазвайте максималното зареждане на програмите.
→ "Програми", Страница 29

Изисквания

- Прането е подготвено и сортирано.
→ "Гране", Страница 33
 - Барабанът е празен.
1. Отворете вратата.
→ "Отваряне на вратата", Страница 35
 2. Поставете дрехите в барабана.
 3. Затворете вратата.
Уверете се, че не е затиснато пране във вратата.

13.7 Пълнене на перилен препарат и препарат за поддръжка

При програми, в които интелигентното дозиране не е възможно или желано, можете да дозирате ръчно перилния препарат.

Съвет: В допълнение към интелигентното дозиране в камерата за ръчно дозиране могат да се добавят и други препарати за поддръжка на пране, като напр. сол против петна, препарат за колосване или

белина. Не добавяйте допълнителен перилен препарат в камерата за ръчно дозиране, за да избегнете предозирание или образуване на пяна.

Бележка: Спазвайте указанията за перилни препарати и препарати за поддръжка → Страница 33.

1. Изтеглете чекмеджето за препарати.
2. Напълнете перилен препарат.
→ "Чекмедже за перилен препарат", Страница 19
3. Ако желаете, напълнете омекотител.
4. Затворете чекмеджето за препарати.

13.8 Стартиране на програмата

Изискване: Програма е настроена.
→ "Настройване на програмата", Страница 34

- ▶ Натиснете **▶**.
- ✓ Барабанът се върти и се извършва разпознаване на натоварването, което може да трае до 2 минути и след това водата влиза.
- ✓ Дисплеят показва продължителността на програмата или времето на край.
- ✓ Дисплеят показва след края на програмата: "End".

13.9 Допълване с дрехи

След старта на програмата можете да извадете или добавите пране според статуса на програмата.

1. Натиснете **▶**.

По време на прането уредът спираща на пауза.

По време на сушенето уредът проверява дали е възможно добавяне на пране.

Бележка: Ако желаете да добавите пране, спазвайте указанията на дисплея.

→ "Дисплей", Страница 24

2. Отворете вратата.
→ "Отваряне на вратата", Страница 35
3. Допълнете или извадете дрехи.
4. Затворете вратата.
5. Натиснете **▶**.

13.10 Прекъснете програмата за пране

1. Натиснете **▶**.
2. Отворете вратата.
При висока температура и високо ниво на водата вратата остава заключена от съображения за сигурност.
 - При висока температура стартирайте програмата **Rinse**.
 - При високо ниво на водата стартирайте програмата **Spin** или настройте подходяща програма за изпомпване.
→ "Програми", Страница 29
3. Извадете прането.
→ "Изваждане на дрехите", Страница 36

13.11 Прекъсване на програмата за сушене

- ▶ Натиснете **▶**.

Процесът на охлаждане стартира автоматично след около 30 секунди и охлажда прането при въртящ се барабан за няколко минути. След това вратата автоматично се отключва.

13.12 Изваждане на дрехите

1. Отворете вратата.
→ "Отваряне на вратата", Страница 35

2. Извадете прането от барабана.

13.13 Уредът преминава в режим в готовност (стендбай)

1. Натиснете .
2. Избършете до сухо гумения маншет и отстранете чуждите тела.

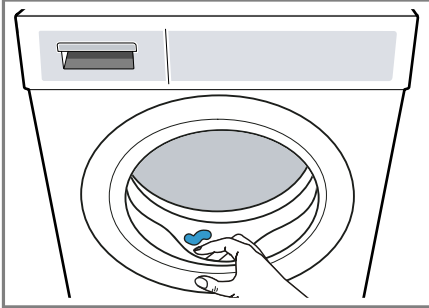

3. Оставете вратата на уреда и чекмеджето за перилен препарат отворени, за да може да изсъхне останалата вода.

14 Защита от деца

Обезопасете Вашия уред срещу погрешно обслужване по елементите за управление.

14.1 Активиране на защитата от деца

- ▶ Натиснете  **3 sec.** за около 3 секунди.
- ✓ Елементите за управление са блокирани.
- ✓ Защитата от деца остава активна и в състояние на готовност (стендбай) на уреда и при спиране на тока.

14.2 Деактивиране на защитата от деца

Изискване: За да деактивирате защитата от деца, уредът трябва да е включен.

- ▶ Натиснете  **3 sec.** за около 3 секунди.

15 Интелигентна система за дозиране

Оптималните количества течен перилен препарат и омекотител се дозират автоматично в зависимост от програмата и настройките.

15.1 Стартирайте програма с интелигентната система за дозиране

Ако не желаете да дозирате ръчно течен перилен препарат и омекотител, използвайте интелигентната система за дозиране. Тази функция зависи от настроената програма и се активира автоматично.

Бележка

Ако използвате интелигентната система за дозиране, не допълвайте допълнително перилен препарат или омекотител в камерата за ръчно дозиране.

→ "Пълнене на перилен препарат и препарат за поддръжка",
Страница 35

Ако желаете да дозирате ръчно за настроена програма, спазвайте следните указания:

- Деактивирайте интелигентната система за дозиране преди стартиране на програмата. Настройките остават съхранени и в състоянието на готовност (стендбай)

на уреда.

→ "Бутони", Страница 27

→ "Бутони", Страница 27

- Напълнете перилен препарат или омекотител в камерата за ръчно дозиране.
→ "Пълнене на перилен препарат и препарат за поддръжка", Страница 35
- Активирайте интелигентната дозираща система след края на програмата.
→ "Бутони", Страница 27
→ "Бутони", Страница 27

Изисквания

- Прането е подготвено.
→ "Подготвяне на дрехите", Страница 33
 - Прането е сортирано.
 - Прането е поставено.
→ "Дрехи поставете", Страница 35
 - Програмата е настроена.
→ "Настройване на програма", Страница 34
 - Интелигентната система за дозиране е активирана.
→ "Бутони", Страница 27
→ "Дисплей", Страница 23
1. Напълнете съда за дозиране.
→ "Пълнене на резервоара за дозиране", Страница 38
За да смените съдържанието на дозиращите съдове с друг продукт, почистете чекмеджето за перилен препарат.
→ "Почистване на отделението за перилен препарат", Страница 44
 2. Ако желаете, адаптирайте съдържанието на съда за дозиране.
 3. Ако желаете, адаптирайте основното количество на дозиране
→ Страница 39.

4. Ако желаете, адаптирайте програмните настройки.
→ "Напасване на настройките на програмата", Страница 34
5. Стартирайте програмата.
→ "Стартиране на програмата", Страница 36
6. Извадете прането.
→ "Изваждане на дрехите", Страница 36

15.2 Пълнене на резервоара за дозиране

Ако желаете да използвате интелигентната система за дозиране или уредът по време на работа покаже указание, напълнете резервоара за дозиране.

Бележка: Пълнете само подходящи перилен препарат и препарат за поддръжка → Страница 33 в резервоара за дозиране.

Ако желаете да допълните течния перилен препарат или омекотителя в съда за дозиране, използвайте същия продукт.

Ако желаете да смените течния перилен препарат или омекотителя в съда за дозиране с друг продукт, почистете чекмеджето за перилен препарат.

→ "Почистване на отделението за перилен препарат", Страница 44

Ако искате да използвате двата контейнера за дозиране за течен перилен препарат, настройте Съдържание на контейнера за дозиране.

Изискване: Дисплеят показва указание за напълване на дозатора.
→ "Дисплей", Страница 23

1. Изтеглете чекмеджето за препарати.

2. Отворете капака за пълнене.

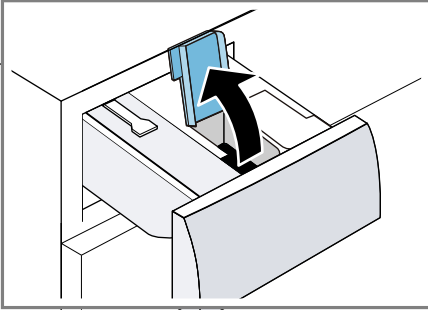

3. Сипете течен перилен препарат \odot и омекотител \otimes в съответните отделения за дозиране.
→ "Чекмедже за перилен препарат", Страница 19

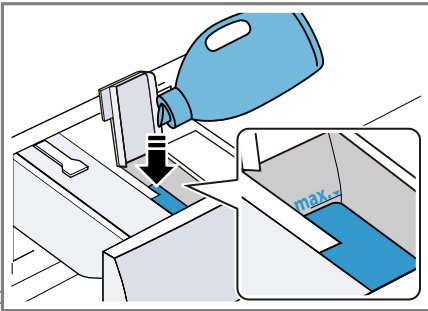

При пълнене не превишавайте маркировката на максималното ниво на пълнене.

4. Затворете капачиците за пълнене.

Бележка: За да не изсъхнат течния перилен препарат или омекотител, затваряйте директно капачиците за пълнене след пълнене.

5. Когато желаете, напълнете помощно средство за пране в камерата за ръчно дозиране.
→ "Пълнене на перилен препарат и препарат за поддръжка", Страница 35
6. Затворете чекмеджето за препарати.

7. Адаптирайте основното количество на дозиране → Страница 39.

15.3 Съдържание на резервоара за дозиране

Бележки

- Ако промените съдържанието на контейнера за дозиране, основното количество на дозиране се нулира за този контейнер.
- Ако използвате двата контейнера за дозиране за течен перилен препарат, трябва да изберете един контейнер за дозиране, който трябва да се използва по време на прането.



Адаптиране на съдържанието на контейнера за дозиране

1. Натиснете за ок. 3 секунди на **i-DOS 2**.
2. За да настроите \odot , натиснете върху **i-DOS 2**.
✓ Дисплеят показва \odot .
3. За да настроите \otimes , натиснете отново върху **i-DOS 2**.
4. За да прекратите настройката изчакайте малко.

15.4 Основно количество на дозиране

Основното количество на дозиране се ориентира според указанията на производителя на перилния препарат, твърдостта на водата и степента на замърсяване на прането. Винаги настройвайте базово количество на дозиране, което отговаря на стандартно натоварване от 4,5 кг.

Адаптиране на основното количество за дозиране

1. Натиснете за ок. 3 секунди на **i-DOS 1**.
 - ✓ Дисплеят показва настроеното основно количество на дозиране за .
2. За да адаптирате настройката, натиснете  / .
3. За да прекратите настройката изчакайте малко. За да прекратите настройката изчакайте малко.

Бележка: За да адаптирате основното количество на дозиране за , повторете стъпките с **i-DOS 2**.

16 Home Connect

Този уред може да се свързва с мрежа. Свържете Вашия уред с мобилно крайно устройство, за да обслужвате функциите, да адаптирате основните настройки или да контролирате текущия режим на работа посредством приложението Home Connect.

Услугите Home Connect не са налични във всяка страна. Наличността на функцията Home Connect зависи от наличността на услугите Home Connect във Вашата страна. Информация по темата ще намерите на: www.home-connect.com.

Приложението Home Connect ще Ви ръководи през целия процес на регистрация. За извършване на настройките следвайте указанията в приложението Home Connect.

Съвети

- Вземете под внимание включената в окомплектовката на доставката документацията относно Home Connect.
- Спазвайте също указанията в приложението Home Connect.

Бележки

- Спазвайте указанията за безопасност в настоящото ръководство за употреба и се уверете, че те се спазват и когато обслужвате уреда посредством приложението Home Connect.
→ "Безопасност", Страница 4
- Обслужването чрез самия уред винаги е с приоритет. През това време не е възможно обслужване с приложението Home Connect.

16.1 Настройване на приложението Home Connect

1. Инсталирайте приложението Home Connect на мобилното крайно устройство.

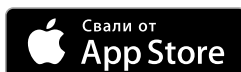

1

2. Стартирайте приложението Home Connect и настройте достъпа за Home Connect.

Приложението Home Connect ще Ви ръководи през целия процес на регистрация.

¹ Apple App Store и логото на Apple App Store са търговски марки на Apple Inc. Google Play и логото на Google Play са търговски марки на Google LLC.

16.2 Настройване на Home Connect

Изисквания

- Приложението Home Connect е инсталирано на мобилното устройство.
 - Wi-Fi е активирано на рутера.
 - Уредът има връзка с домашната WLAN мрежа (Wi-Fi) на мястото на разполагане.
1. Натиснете  **Remote Start** за около 3 секунди.
 2. Следвайте указанията на приложението Home Connect.

16.3 Home Connect меню

В Home Connect меню ще откриете всички Home Connect настройки.

Home Connect Извикване на меню

- ▶ Натиснете върху  **Remote Start** за минимум 3 секунди.
- ✓ Дисплеят показва първата настройка на меню Home Connect.

Home Connect Навигиране в меню

- ▶ Натиснете за кратко  **Remote Start** докато дисплеят не покаже желаната настройка.

Home Connect Напускане на меню

- ▶ Натиснете върху  **Remote Start** за минимум 3 секунди.

16.4 Активиране на Wi-Fi върху уреда

Изисквания

- Менюто Home Connect е извикано.
→ *"Home Connect Извикване на меню"*, Страница 41
- Дисплеят показва **oFF**.
- ▶ Натиснете върху , за да промените настройката.
- ✓ Дисплеят показва **on**, когато Wi-Fi е активирано.

Бележка: Ако Wi-Fi е активирано, дисплеят показва с редуване **on** и силата на сигнала на Wi-Fi връзката.

16.5 Деактивиране на Wi-Fi върху уреда

Изисквания

- Менюто Home Connect е извикано.
→ *"Home Connect Извикване на меню"*, Страница 41
- Дисплеят показва **on**.
- ▶ Натиснете върху , за да промените настройката.
- ✓ Дисплеят показва **oFF**, когато Wi-Fi е деактивирано.

16.6 Нулиране на мрежовите настройки на уреда

Изисквания

- Менюто Home Connect е извикано.
→ *"Home Connect Извикване на меню"*, Страница 41
- Дисплеят показва "rES".
- ▶ Натиснете върху  за минимум 3 секунди.
- ✓ Мрежовите настройки се нулират.

16.7 Дистанционен старт

Освободете уреда за дистанционен старт през Home Connect приложението.

Бележка

Дистанционният старт се деактивира от съображения за безопасност при следните условия:

- Вратата на уреда се отваря.
- След спиране на тока.

Активиране на дистанционен старт

Изисквания

- Уредът е свързан с Вашата домашна WLAN мрежа (WiFi).
 - Уредът е свързан с приложението Home Connect.
 - Избрана е програма.
 - Вратата на уреда е затворена.
 - Чекмеджето за перилен препарат е вкарано.
- ▶ Натиснете  **Remote Start**.
- ✓  **Remote Start** светва и уредът се одобрява за отдалечен старт през приложението Home Connect.

Деактивиране на дистанционното стартиране

- ▶ Натиснете  **Remote Start**.
- ✓  **Remote Start** угасва.

16.8 Защита на личните данни

Вземете под внимание указанията относно защитата на лични данни. При първоначалното свързване на Вашия уред към свързана с интернет домашна мрежа Вашият

уред предава следните категории данни на сървъра Home Connect (първоначална регистрация):

- Еднозначно обозначение на уреда (състоящо се от кодове на уреда, както и MAC адреса на вградения комуникационен модул Wi-Fi).
- Сертификат за сигурност на комуникационния модул Wi-Fi (за информационно-технологична защита на връзката).
- Текущата версия на софтуера и хардуера на Вашия домакински уред.
- Статус на евентуално предходно възстановяване на фабричните настройки.

Тази първоначална регистрация подготвя използването на функциите Home Connect и е необходима едва когато желаете да използвате за пръв път функциите Home Connect.

Бележка: Обърнете внимание, че функциите Home Connect могат да се използват само във връзка с приложението Home Connect. Информацията относно защитата на лични данни може да се изведе в приложението Home Connect.

17 Основни настройки

Можете да настроите основните настройки на Вашия уред според Вашите нужди.

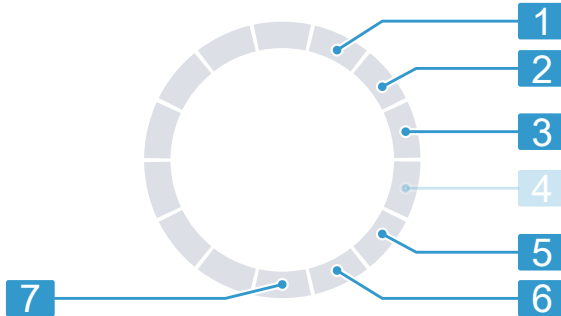

17.1 Общ преглед на основните настройки



Позиция	Основна настройка	Избор	Описание
1	Сигнал за край	0 (изкл) 1 (тихо) 2 (средна) 3 (силно) 4 (много силно)	Настройте силата на звука на сигнала след края на програмата.
2	Сигнал на бутоните	0 (изкл) 1 (тихо) 2 (средна) 3 (силно) 4 (много силно)	Настройте силата на сигнала при избиране на бутоните.
3	Яркост на дисплея	1 (слаба) 2 (средна) 3 (висока) 4 (много висока)	Настройте яркостта на дисплея.
5	Напомняне за почистване на барабан	On (вкл) OFF (изкл.)	Активиране или деактивиране на напомнянето за почистване на барабана.
6	Програмен брояч		Покажете броя на прекратените програми.

7	Фабрични настройки	rES	Връщане на уреда към фабричните настройки.
----------	-----------------------	-----	---

17.2 Промяна на основните настройки

1. За да извикате основните настройки, натиснете за ок. 3 секунди **Options**.
 - ✓ Дисплеят показва .
2. Изберете желаната основна настройка.
 - "Общ преглед на основните настройки", Страница 43
3. Адаптирайте основната настройка:
 - За да промените стойността, натиснете  или .
 - За да нулирате уреда до фабричните настройки, натиснете за ок. 3 секунди върху **III**.
4. За да запаметите промяната, изключете уреда.

18 Почистване и поддръжка

Почиствайте и поддържайте старателно Вашия уред, за да съхраните неговата функционалност за дълго време.

18.1 Почистване на барабана

ВНИМАТЕЛНО

Опасност от нараняване!

Постоянното пране с ниски температури и липсващото проветрение на уреда могат да повредят барабана и да доведат до наранявания.

- ▶ Редовно изпълнявайте програма за почистване на барабана или перете с температури от минимум 60°C.

- ▶ Оставайте уреда след всяка употреба да се изсуши с отворени врата и чекмедже за перилен препарат.
- ▶ Изпълнете програмата **Cottons**  **90°C** без пране и с почистващ препарат за грижа за вътрешността на уреда → "Принадлежности", Страница 33 или със съдържащ белина прах за пране.

18.2 Почистване на отделението за перилен препарат

Ако желаете да смените течния перилен препарат или омекотителя в съда за дозиране с друг продукт или ако чекмеджето за перилен препарат е замърсено, почистете чекмеджето за перилен препарат.

ВНИМАНИЕ!

Помпеното устройство съдържа електрически компоненти. Електрическите компоненти могат при контакт с течности да се повредят.

- ▶ Не почиствайте модула на помпата в съдомиялна машина и не го потапяйте във вода.
- ▶ Предпазвайте електрическото свързване от задната страна на уреда от влага, перилен препарат и остатъци от омекотител.

1. Уредът преминава в режим в готовност (стендбай).
 - "Уредът преминава в режим в готовност (стендбай)", Страница 37
2. Изтеглете чекмеджето за препарати.

3. Притиснете поставката и отстранете чекмеджето за перилен препарат.

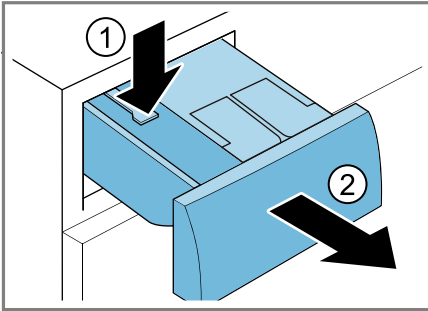

4. Отстранете помпения модул.

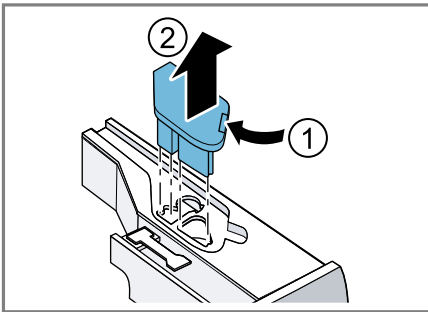

5. Деблокирайте капака на чекмеджето за перилен препарат и го свалете.

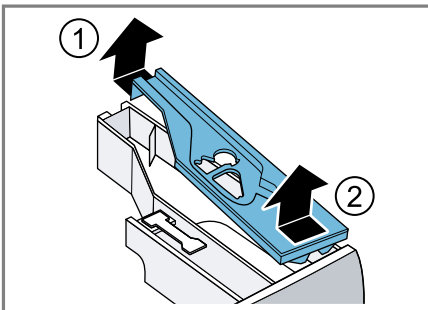

6. Изпразнете чекмеджето за перилен препарат.

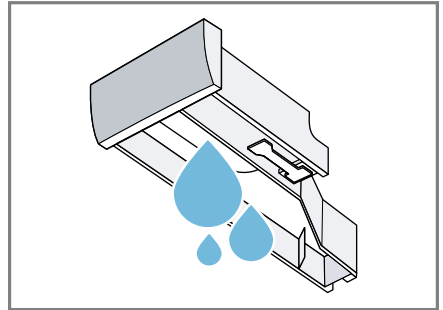

7. Почиствайте модула на помпата с влажна кърпа.

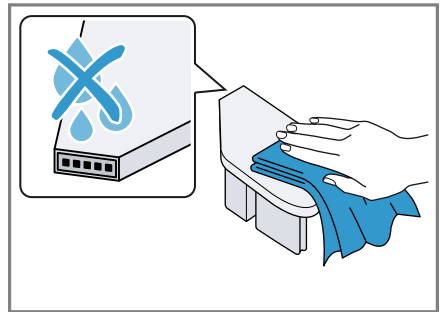

8. Почистете чекмеджето за перилен препарат и капака с мека, влажна кърпа или ръчен душ.

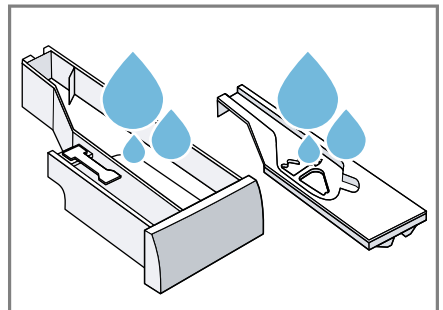

9. Подсушете чекмеджето за перилен препарат, капака и модула на помпата и ги поставете.

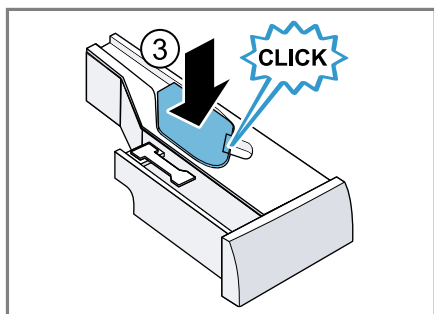
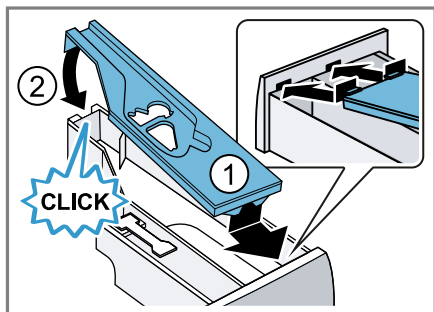

10. Почистете корпуса на чекмеджето за препарати в уреда.

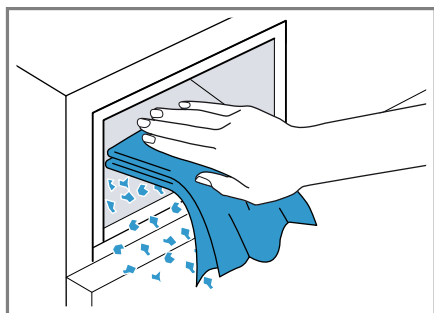

11. Затворете чекмеджето за препарати.

18.3 Почистване на помпата за мръсна вода

Почистете помпата за мръсна вода редовно, поне веднъж годишно, както и при повреди, напр. при запушвания или чукащи шумове.

Изправяне на помпата за мръсна вода

1. Затворете водопроводния кран.
2. Уредът преминава в режим в готовност (стендбай).
→ "Уредът преминава в режим в готовност (стендбай)",
Страница 37
3. Разкачете щепсела на уреда от електрическата мрежа.
4. Отворете и свалете клапата за поддръжка.

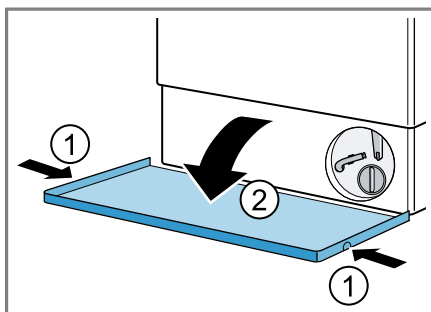

5. Вкарайте достатъчно голям съд под отвора.

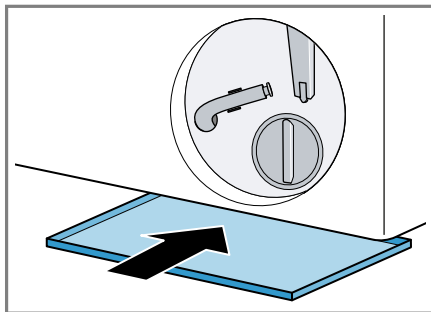

6. Свалете маркуча за изпразване от поставката.

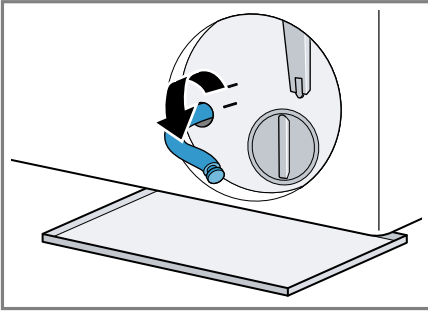

7. **⚠ ВНИМАТЕЛНО - Опасност от изгаряне с гореща вода!** При пране с високи температури сапунената луга е гореща.
- ▶ Не докосвайте горещия перилен разтвор.

За да се оттече лугата в съда, изтеглете затварящото капаче.

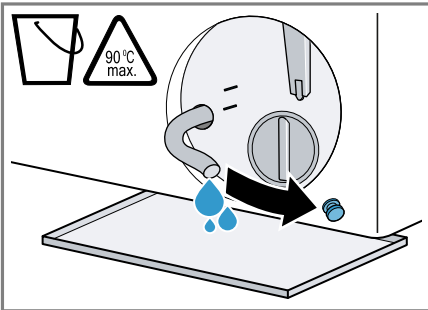

8. Натиснете затварящото капаче.

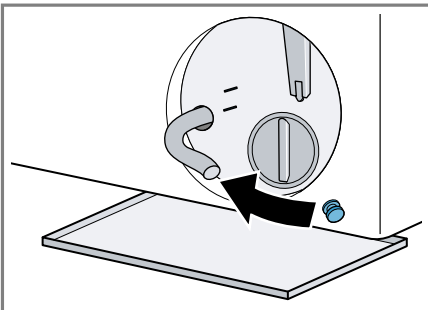

9. Захванете маркуча за източване на водата в поставката.

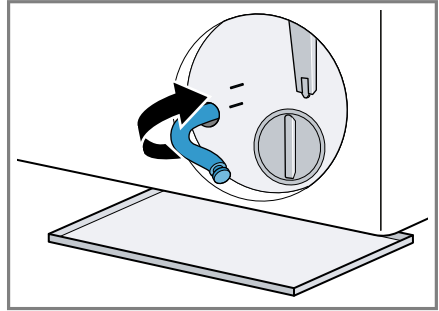

Почистване на помпата за мръсна вода

Изискване: Помпата за мръсна вода е празна. → Страница 46

1. Тъй като в помпата за мръсна вода може да има още остатъчна вода, внимателно развъртете капаче на помпата.

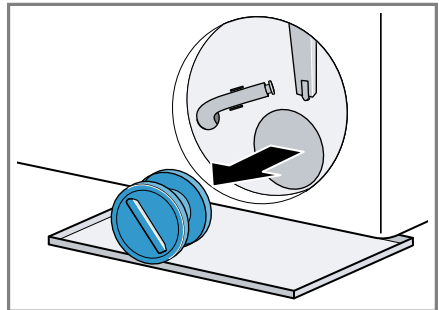

bg Почистване и поддръжка

2. Почистете вътрешността, резбата на капака на помпата и корпуса на помпата.

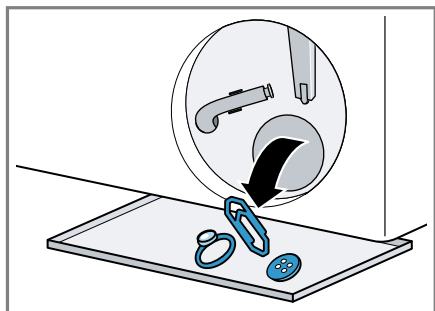

3. Уверете се, че двете лопатни колела могат да се въртят.

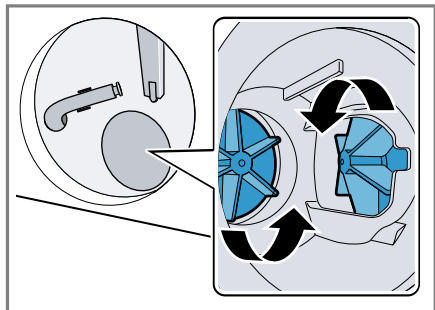

4. Поставете капака на помпата.

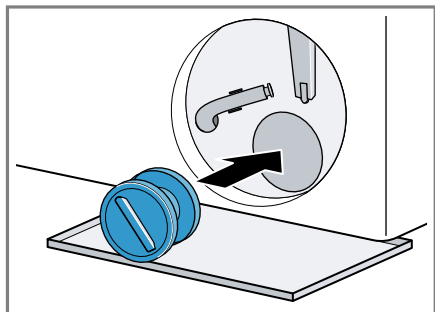

5. Завъртете до упор капака на помпата.

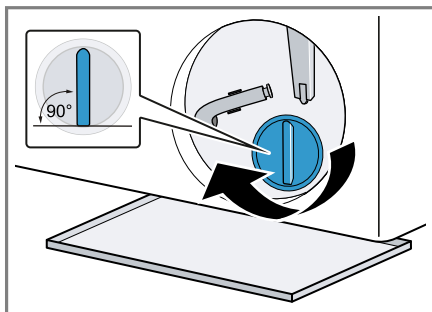

Дръжката на капака на помпата трябва да е отвесна.

6. Поставете и затворете клапата за поддръжка.

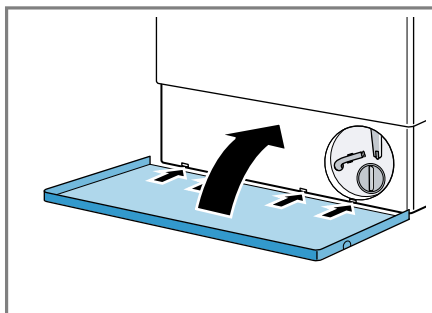

18.4 Почистване на входния отвор в гумения маншет

Проверявайте редовно входния отвор в гумения маншет за запушвания и почистете входния отвор.

1. Отворете вратата на уреда.

2. Отстранете запушванията от входния отвор.

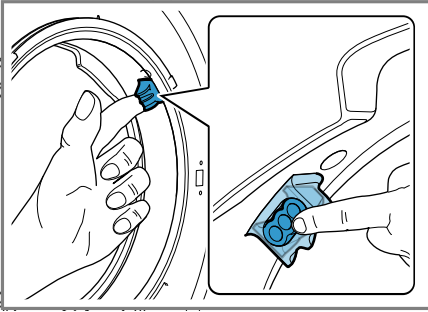

Бележка: Не използвайте остри предмети.

19 Отстраняване на неизправности

Можете да отстраните самостоятелно малки неизправности по Вашия уред. Преди да се свържете с отдела по обслужване на клиенти, направете справка с информацията за отстраняване на неизправности. Така ще избегнете ненужни разходи.

ПРЕДУПРЕЖДЕНИЕ



Опасност от токов удар!







Некомпетентно извършените ремонти представляват опасност.

- ▶ Само обучен за целта специализиран персонал трябва да извършва ремонти на уреда.
- ▶ За ремонта на уреда трябва да се използват само оригинални резервни части.
- ▶ Ако кабелът за свързване към мрежата на този уред бъде повреден, той трябва да се смени от производителя или неговия отдел по обслужване на клиенти, или от друго лице с подобна квалификация, за да се избегнат опасности.



Неизправност	Причина и отстраняване на неизправности
Дисплеят е угаснал и  мига.	Режим на пестене на енергия е активен. <ul style="list-style-type: none"> ▶ Натиснете произволен бутон. ✓ Дисплеят отново светва.
"E:10 / -00 / -10 / -20"	Помпата на интелигентната дозираща система е блокирала. <ol style="list-style-type: none"> 1. Изключете уреда. 2. Почистете модула на помпата. → "Почистване на отделението за перилен препарат", Страница 44 3. Включете уреда. 4. Ако индикаторът след почистване на помпения модул се появи отново, се обадете на отдела по обслужване на клиенти. → "Отдел по обслужване на клиенти", Страница 67 <p>Бележка: До отстраняване на повредата можете да деактивирате интелигентната система за дозиране и да дозирате ръчно.</p>
"E:30 / -80"	Помпата за отвеждане на пералния разтвор е задръстена. <ul style="list-style-type: none"> ▶ → "Почистване на помпата за мръсна вода", Страница 46 <p>Капакът на помпата не е напълно завинтен.</p>

Неизправност	Причина и отстраняване на неизправности
"E:30 / -80"	<ul style="list-style-type: none"> ▶ Уверете се, че капакът на помпата е завинтен до упор в уреда. Дръжката на капака на помпата трябва да е отвесна. → "Почистване на помпата за мръсна вода", Страница 47
	<p>Отточната тръба или отточният маркуч са запушени.</p> <ul style="list-style-type: none"> ▶ Почистете отточната тръба и отточния маркуч.
	<p>Отточната тръба или отточният маркуч са прегънати или затиснати.</p> <ul style="list-style-type: none"> ▶ Уверете се, че тръбата за мръсна вода и маркучът за мръсна вода не са прегънати или захванати.
	<p>Отточният маркуч е твърде високо свързан.</p> <ul style="list-style-type: none"> ▶ Монтирайте отточния маркуч на максимум 1 м височина.
	<p>Неразрешено удължение върху отточния маркуч е монтирано.</p> <ul style="list-style-type: none"> ▶ Отстранете неразрешените удължения по отточния маркуч. → "Свързване на уреда", Страница 15
	<p>Дозиране на перилен препарат твърде високо.</p> <ul style="list-style-type: none"> ▶ Моментална мярка: Смесете една супена лъжица омекотител с 0,5 литра вода и го сипете в отделението за ръчно дозиране (не правете това при върхни и спортни дрехи и при дрехи с пух). ▶ Ако интелигентното дозиране е активирано, намалете основното количество на дозиране → Страница 39. ▶ Ако дозирате ръчно, намалете при следващия цикъл на пране със същото натоварване количеството перилен препарат.
"E:36 / -25 / -26"	<p>Помпата за отвеждане на пералния разтвор е задръстена.</p> <ul style="list-style-type: none"> ▶ → "Почистване на помпата за мръсна вода", Страница 46.

Неизправност	Причина и отстраняване на неизправности
"H:32"	<p>Системата за защита от претоварване е прекъснала центрофугирането поради неравномерно разпределение на дрехите.</p> <ul style="list-style-type: none">▶ Разпределете наново дрехите в барабана. <p>Бележка: По възможност поставяйте малки и големи дрехи заедно в барабана. Различните по големина дрехи се разпределят по-добре при центрофугиране.</p>
"E:30 / -10" и/или 	<p>Налягането на водата е ниско. Не е възможно отстраняване.</p> <p>Филтърът на маркуча за чиста вода е запушен.</p> <ul style="list-style-type: none">▶ Почистете цедката в маркуча за чиста вода. <p>Водопроводният кран е затворен.</p> <ul style="list-style-type: none">▶ Отворете водопроводния кран. <p>Маркучът за чиста вода е прегънат или захванат.</p> <ul style="list-style-type: none">▶ Уверете се, че маркучът за чиста вода не е прегънат или захванат.
"E:35 / -10"	<p>Има вода във ваничката на дъното.</p> <ul style="list-style-type: none">▶ Затворете водопроводния кран.▶ Свържете се със службата за обслужване на клиенти. → "Отдел по обслужване на клиенти", Страница 67 <p>Уредът е неуплътнен.</p> <ul style="list-style-type: none">▶ Затворете водопроводния кран.▶ Свържете се със службата за обслужване на клиенти. → "Отдел по обслужване на клиенти", Страница 67
	<p>Чекмеджето за перилен препарат не е вкарано напълно.</p> <ul style="list-style-type: none">▶ Избутайте чекмеджето за перилен препарат докато символът угасне. <p>Модулът на помпата не е поставен.</p> <ol style="list-style-type: none">1. Поставете модула на помпата в чекмеджето за перилен препарат. → "Почистяване на отделението за перилен препарат", Страница 442. Избутайте чекмеджето за перилен препарат докато символът угасне.



Неизправност	Причина и отстраняване на неизправности
 свети.	<p>Температурата е твърде висока.</p> <ul style="list-style-type: none"> ▶ Изчакайте температурата да спадне. ▶ → "Прекъснете програмата за пране", Страница 36 <hr/> <p>Нивото на водата е твърде високо.</p> <ul style="list-style-type: none"> ▶ Изберете подходяща програма за изпомпване. → "Програми", Страница 29
 мига.	<p>Вратата не е затворена.</p> <ul style="list-style-type: none"> ▶ Затворете вратата. <hr/> <p>Дрехите са затиснати във вратата.</p> <ul style="list-style-type: none"> ▶ Отстранете заклещените дрехи.
 мига.	<p>Системата за контрол на напрежението разпознава недопустимо ниско напрежение.</p> <ul style="list-style-type: none"> ▶ Не е възможно отстраняване. <p>Бележка: Ако електрозахранването се е стабилизирало, програмата продължава нормална работа.</p> <p>Ниско напрежение може да причини удължаване на програмата. Не е възможно отстраняване.</p>
	<p>Дозиране на перилен препарат твърде високо.</p> <ul style="list-style-type: none"> ▶ Моментална мярка: Смесете една супена лъжица омекотител с 0,5 литра вода и го сипете в отделението за ръчно дозиране (не правете това при връхни и спортни дрехи и при дрехи с пух). ▶ Ако интелигентното дозиране е активирано, намалете основното количество на дозиране → Страница 39. ▶ Ако дозирате ръчно, намалете при следващия цикъл на пране със същото натоварване количеството перилен препарат.
	<p>Почистване на барабана е нужно.</p> <ul style="list-style-type: none"> ▶ → "Почистване на барабана", Страница 44
<p>"H:95" свети редувайки се с "End".</p>	<p>Налягането на водата е ниско.</p> <ul style="list-style-type: none"> ▶ Вижте → "E:30 / -10 и/или ", Страница 52.

Неизправност	Причина и отстраняване на неизправности
Всички други кодове за грешка.	Функционална неизправност <ol style="list-style-type: none">1. Изключете и включете отново уреда.2. Ако съобщението се покаже отново, разкачете уреда от подаването на ток за минимум 30 секунди, като изтеглите щепсела или изключите съответния обезопасител в кутията с предпазители.<ul style="list-style-type: none">✓ Ако неизправността е била еднократна, съобщението угасва.3. Ако съобщението се появи отново, се свържете с отдела по обслужване на клиенти. При обаждането посочете точното съобщение за грешка. → "Отдел по обслужване на клиенти", Страница 67
Времето на сушене е твърде дълго.	Температурата на околната среда е по-висока от 30 °C. <ul style="list-style-type: none">▶ Уверете се, че температурата на околната среда е под 30 °C. Недостатъчна циркулация на въздух на мястото за разполагане на уреда. <ul style="list-style-type: none">▶ Проветрете мястото за разполагане на уреда. В барабана са се събрали влакна. <ul style="list-style-type: none">▶ Извършете програмата Cottons  90 °C без пране и перилен препарат.
Намачкване.	Количеството на зареждане е твърде високо. Прането след сушенето остава твърде дълго в барабана. <ol style="list-style-type: none">1. Извадете прането директно след сушенето от барабана.2. Разгънете дрехите за охлаждане. Неподходяща програма за вида текстил е настроена. <ul style="list-style-type: none">▶ Настройте подходящата програма за вида на текстилите. Лесни за поддръжка текстилни материали твърде дълго са сушени.
Уредът не функционира.	Щепселът на кабела не е вкаран. <ul style="list-style-type: none">▶ Свържете уреда към електрозахранващата мрежа. В кутията с предпазители се е активирал предпазител.



Неизправност	Причина и отстраняване на неизправности
Уредът не функционира.	<ul style="list-style-type: none"> ▶ Проверете предпазителя в кутията с предпазители.
	<p>Спиране на електрозахранването.</p> <ul style="list-style-type: none"> ▶ Проверете дали функционират осветлението на помещението или други уреди в помещението.
Програмата не стартира.	<ul style="list-style-type: none"> ▶ II не е натиснат. ▶ Натиснете II.
	<p>Вратата не е затворена.</p> <ul style="list-style-type: none"> ▶ Затворете вратата.
	<p>Активирана е защитата за деца.</p> <ul style="list-style-type: none"> ▶ Деактивирайте функцията за обезопасяване спрямо деца. → "Деактивиране на защитата от деца", Страница 37
	<ul style="list-style-type: none"> ▶  Finish in се активира. ▶ Проверете дали  Finish in е активирана. → "Бутони", Страница 25
	<p>Дрехите са затиснати във вратата.</p> <ul style="list-style-type: none"> ▶ Отстранете заклещените дрехи.
	<p>Помпата на интелигентната дозираща система е блокирала.</p> <ol style="list-style-type: none"> 1. Изключете уреда. 2. Почистете модула на помпата. → "Почистване на отделението за перилен препарат", Страница 44 3. Включете уреда. 4. Ако индикаторът след почистване на помпения модул се появи отново, се обадете на отдела по обслужване на клиенти. → "Отдел по обслужване на клиенти", Страница 67
	<p>Бележка: До отстраняване на повредата можете да деактивирате интелигентната система за дозиране и да дозирате ръчно.</p>
	<p>Чекмеджето за перилен препарат не е вкарано напълно.</p>
	<ul style="list-style-type: none"> ▶ Избутайте чекмеджето за перилен препарат докато символът угасне.



Неизправност	Причина и отстраняване на неизправности
Вратата не може да се отвори.	Температурата е твърде висока. <ul style="list-style-type: none">▶ Изчакайте температурата да спадне.▶ Прекъсване на програмата. → <i>"Прекъснете програмата за пране"</i>, Страница 36
	Нивото на водата е твърде високо. <ul style="list-style-type: none">▶ Изберете подходяща програма за изпомпване. → <i>"Програми"</i>, Страница 29
	Прекъсване на електрозахранването. <ul style="list-style-type: none">▶ Отворете вратата с аварийното отключване. → <i>"Аварийно отваряне"</i>, Страница 66
Перилният разтвор не се изпомпва.	Отточната тръба или отточният маркуч са запушени. <ul style="list-style-type: none">▶ Почистете отточната тръба и отточния маркуч.
	Отточната тръба или отточният маркуч са прегънати или затиснати. <ul style="list-style-type: none">▶ Уверете се, че тръбата за мръсна вода и маркучът за мръсна вода не са прегънати или захванати.
	Помпата за отвеждане на пералния разтвор е задръстена. <ul style="list-style-type: none">▶ → <i>"Почистване на помпата за мръсна вода"</i>, Страница 46
	Отточният маркуч е твърде високо свързан. <ul style="list-style-type: none">▶ Монтирайте отточния маркуч на максимум 1 м височина.
Дозиране на перилен препарат твърде високо.	Моментална мярка: Смесете една супена лъжица омекотител с 0,5 литра вода и го сипете в отделениято за ръчно дозиране (не правете това при върхни и спортни дрехи и при дрехи с пух). <ul style="list-style-type: none">▶ Ако интелигентното дозиране е активирано, намалете основното количество на дозиране → <i>Страница 39</i>.▶ Ако дозирате ръчно, намалете при следващия цикъл на пране със същото натоварване количеството перилен препарат.
	Неразрешено удължение върху отточния маркуч е монтирано.

Неизправност	Причина и отстраняване на неизправности
Перилният разтвор не се изпомпва.	<ul style="list-style-type: none"> ▶ Отстранете неразрешените удължения по отточния маркуч. → "Свързване на уреда", Страница 15
	<p>Капакът на помпата не е напълно завинтен.</p> <ul style="list-style-type: none"> ▶ Уверете се, че капакът на помпата е завинтен до упор в уреда. Дръжката на капака на помпата трябва да е отвесна. → "Почистване на помпата за мръсна вода", Страница 47
Водата не влиза. Перилният препарат не се изпира.	<ul style="list-style-type: none"> ▶ II не е натиснат. ▶ Натиснете II. <p>Филтърът на маркуча за чиста вода е запушен.</p> <ul style="list-style-type: none"> ▶ Почистете цедката в маркуча за чиста вода. <p>Водопроводният кран е затворен.</p> <ul style="list-style-type: none"> ▶ Отворете водопроводния кран. <p>Маркучът за чиста вода е прегънат или захванат.</p> <ul style="list-style-type: none"> ▶ Уверете се, че маркучът за чиста вода не е прегънат или захванат.
Многократно центрофугиране.	<p>Системата за защита от претоварване разпределя дрехите равномерно.</p> <ul style="list-style-type: none"> ▶ Няма грешка - не е нужно действие. <p>Бележка: По възможност при зареждане поставяйте малки и големи дрехи заедно в барабана. Различните по големина дрехи се разпределят по-добре при центрофугиране.</p>
В барабана не се вижда вода.	<p>Водата се намира под видимото ниво.</p> <ul style="list-style-type: none"> ▶ Няма грешка - не е нужно действие. ▶ По време на работа не доливайте вода в уреда.
Вибрации и движение на уреда по време на центрофугиране.	<p>Уредът не е правилно нивелиран.</p> <ul style="list-style-type: none"> ▶ → "Нивелиране на уреда", Страница 17 <p>Крачетата на уреда не са фиксирани.</p> <ul style="list-style-type: none"> ▶ Фиксирайте крачетата на уреда. → "Нивелиране на уреда", Страница 17 <p>Транспортните планки не са отстранени.</p> <ul style="list-style-type: none"> ▶ → "Отстранете транспортните планки", Страница 14.
Барабанът се върти, вода не влиза.	<p>Разпознаването на зареждане е активно.</p> <ul style="list-style-type: none"> ▶ Няма грешка, не е нужно действие. <p>Бележка: Разпознаването на зареждане може да трае до 2 минути.</p>

Неизправност	Причина и отстраняване на неизправности
Силно образуване на пяна.	<p>Дозиране на перилен препарат твърде високо.</p> <ul style="list-style-type: none"> ▶ Моментална мярка: Смесете една супена лъжица омекотител с 0,5 литра вода и го сипете в отделението за ръчно дозиране (не правете това при върхни и спортни дрехи и при дрехи с пух). ▶ Ако интелигентното дозиране е активирано, намалете основното количество на дозиране → <i>Страница 39</i>. ▶ Ако дозирате ръчно, намалете при следващия цикъл на пране със същото натоварване количеството перилен препарат.
i-DOS 1 i-DOS 2 не може да се натисне.	<p>Интелигентно дозиране за тази програма не е предвидено.</p> <ul style="list-style-type: none"> ▶ Няма грешка - не е нужно действие. → <i>"Стартирайте програма с интелигентната система за дозиране", Страница 37</i>
Високи обороти на центрофугата не се достигат.	<p>Напредъкът на програмата не позволява интелигентно дозиране. Не е възможно отстраняване.</p> <p>Настроени са ниски обороти на центрофугата.</p> <ul style="list-style-type: none"> ▶ Настройте при следващото пране по-високи обороти на центрофугиране.
	<p> Reduced Ironing се активира.</p> <ul style="list-style-type: none"> ▶ Изберете подходящите програми за вида текстил.
	<p>Системата за защита от претоварване изравнява дисбаланса чрез редуциране на оборотите на центрофугата.</p> <ul style="list-style-type: none"> ▶ Разпределете наново дрехите в барабана.
	<p>Бележка: По възможност поставяйте малки и големи дрехи заедно в барабана. Различните по големина дрехи се разпределят по-добре при центрофугиране.</p> <ul style="list-style-type: none"> ▶ Стартирайте програмата  Spin .
Програмата Центрофугиране не стартира.	<p>Отточната тръба или отточният маркуч са запушени.</p> <ul style="list-style-type: none"> ▶ Почистете отточната тръба и отточния маркуч. <p>Отточната тръба или отточният маркуч са прегънати или затиснати.</p> <ul style="list-style-type: none"> ▶ Уверете се, че тръбата за мръсна вода и маркучът за мръсна вода не са прегънати или захванати.

Неизправност	Причина и отстраняване на неизправности
Програмата Центрофугиране не стартира.	<p>Системата за защита от претоварване е прекъснала центрофугирането поради неравномерно разпределение на дрехите.</p> <ul style="list-style-type: none"> ▶ Разпределете наново дрехите в барабана. <p>Бележка: По възможност поставяйте малки и големи дрехи заедно в барабана. Различните по големина дрехи се разпределят по-добре при центрофугиране.</p> <ul style="list-style-type: none"> ▶ Стартирайте програмата  Spin .
От маркуча за чиста вода изтича вода.	<p>Маркучът за чиста вода не е правилно / здраво свързан.</p> <ol style="list-style-type: none"> 1. Свържете маркуча за чиста вода правилно. → <i>"Затваряне на водопроводния кран", Страница 15</i> 2. Затегнете винтовото съединение.
От отточния маркуч изтича вода.	<p>Отточният маркуч е повреден.</p> <ul style="list-style-type: none"> ▶ Сменете повредения отточен маркуч. <p>Отточният маркуч не е правилно свързан.</p> <ul style="list-style-type: none"> ▶ Свържете правилно отточния маркуч. → <i>"Видове на свързване мръсна вода", Страница 16</i>
Недостатъчно почистващо действие.	<p>Базовото количество на дозиране не е адаптирано.</p> <ul style="list-style-type: none"> ▶ Ако интелигентното дозиране е активирано, адаптирайте основното количество на дозиране → <i>Страница 39.</i> <p>Перилният препарат или средството за поддръжка в контейнерите за дозиране на интелигентната система за дозиране са сгъстени.</p> <ol style="list-style-type: none"> 1. Проверете дали използваният перилен препарат е подходящ. → <i>"Перилен препарат и препарат за поддръжка", Страница 33</i> 2. Изпразнете контейнера за дозиране. → <i>"Почистване на отделението за перилен препарат", Страница 44</i> 3. Почистете контейнерите за дозиране. 4. Напълнете наново контейнерите за дозиране. → <i>"Гълнене на резервоара за дозиране", Страница 38</i>
	<p>Неподходящ перилен препарат напълнен в контейнера за дозиране на интелигентната система за дозиране.</p>

Неизправност	Причина и отстраняване на неизправности
Недостатъчно почистващо действие.	<ol style="list-style-type: none">1. Проверете дали използваният перилен препарат е подходящ. → "Перилен препарат и препарат за поддръжка", Страница 332. Изпразнете контейнера за дозиране. → "Почистване на отделението за перилен препарат", Страница 443. Почистете контейнерите за дозиране.4. Напълнете наново контейнерите за дозиране. → "Пълнене на резервоара за дозиране", Страница 38
Резултатът от центрофугирането не е задоволителен. Дрехите са твърде мокри / твърде влажни.	<p>Настроени са ниски обороти на центрофугата.</p> <ul style="list-style-type: none">▶ Настройте при следващото пране по-високи обороти на центрофугиране.▶ Стартирайте програмата  Spin . <hr/> <p> Reduced Ironing се активира.</p> <ul style="list-style-type: none">▶ Изберете подходящите програми за вида текстил. <hr/> <p>Отточната тръба или отточният маркуч са запушени.</p> <ul style="list-style-type: none">▶ Почистете отточната тръба и отточния маркуч. <hr/> <p>Отточната тръба или отточният маркуч са прегънати или затиснати.</p> <ul style="list-style-type: none">▶ Уверете се, че тръбата за мръсна вода и маркучът за мръсна вода не са прегънати или захванати. <hr/> <p>Системата за защита от претоварване е прекъснала центрофугирането поради неравномерно разпределение на дрехите.</p> <ul style="list-style-type: none">▶ Разпределете наново дрехите в барабана. <p>Бележка: По възможност поставяйте малки и големи дрехи заедно в барабана. Различните по големина дрехи се разпределят по-добре при центрофугиране.</p> <ul style="list-style-type: none">▶ Стартирайте програмата  Spin . <hr/> <p>Системата за защита от претоварване изравнява дисбаланса чрез редуциране на оборотите на центрофугата.</p> <ul style="list-style-type: none">▶ Разпределете наново дрехите в барабана.

Неизправност	Причина и отстраняване на неизправности
Резултатът от центрофугирането не е задоволителен. Дрехите са твърде мокри / твърде влажни.	<p>Бележка: По възможност поставяйте малки и големи дрехи заедно в барабана. Различните по големина дрехи се разпределят по-добре при центрофугиране.</p> <p>▶ Стартирайте програмата  Spin .</p>
Остатъци от перилен препарат по влажните дрехи.	<p>Перилните препарати могат да съдържат неразтворими във вода вещества, които да се отложат върху дрехите.</p> <p>▶ Стартирайте програмата  Rinse .</p> <p>Неподходящ перилен препарат напълнен в контейнера за дозиране на интелигентната система за дозиране.</p> <ol style="list-style-type: none"> 1. Проверете дали използваният перилен препарат е подходящ. → "Перилен препарат и препарат за поддръжка", Страница 33 2. Изпразнете контейнера за дозиране. → "Почистване на отделението за перилен препарат", Страница 44 3. Почистете контейнерите за дозиране. 4. Напълнете наново контейнерите за дозиране. → "Пълнене на резервоара за дозиране", Страница 38
Остатъци от перилен препарат по сухите дрехи.	<p>Неправилно настроено основно количество на дозиране.</p> <p>▶ Ако интелигентното дозиране е активирано, намалете основното количество на дозиране → Страница 39.</p>
Остатъци от перилен препарат по сухите дрехи.	<p>Перилните препарати могат да съдържат неразтворими във вода вещества, които да се отложат върху дрехите.</p> <p>▶ Изчеткайте дрехите след прането и сушенето.</p> <p>Неподходящ перилен препарат напълнен в контейнера за дозиране на интелигентната система за дозиране.</p> <ol style="list-style-type: none"> 1. Проверете дали използваният перилен препарат е подходящ. → "Перилен препарат и препарат за поддръжка", Страница 33 2. Изпразнете контейнера за дозиране. → "Почистване на отделението за перилен препарат", Страница 44 3. Почистете контейнерите за дозиране.

Неизправност	Причина и отстраняване на неизправности
Остатъци от перилен препарат по сухите дрехи.	<p>4. Напълнете наново контейнерите за дозиране. → <i>"Пълнене на резервоара за дозиране", Страница 38</i></p> <p>Неправилно настроено основно количество на дозиране.</p> <ul style="list-style-type: none">▶ Ако интелигентното дозиране е активирано, намалете основното количество на дозиране → <i>Страница 39.</i>
Home Connect не функционира правилно.	<p>Възможни са различни причини.</p> <ul style="list-style-type: none">▶ Отидете на www.home-connect.com.
Няма връзка с домашната мрежа.	<p>Wi-Fi е изключено.</p> <ul style="list-style-type: none">▶ Активиране на Wi-Fi върху уреда. → <i>"Активиране на Wi-Fi върху уреда", Страница 41.</i> <p>Wi-Fi е активирано, но свързване към домашната мрежа не може да се установи.</p> <ol style="list-style-type: none">1. Уверете се, че домашната мрежа е налична.2. Свържете уреда отново с домашната мрежа. → <i>"Настройване на Home Connect", Страница 41</i>
Ⓜ не може да се използва.	<p>Фаза на сушене активна.</p> <ul style="list-style-type: none">▶ Няма грешка - не е нужно действие.
Програмата за сушене не стартира.	<p>Вратата не е затворена.</p> <ul style="list-style-type: none">▶ Затворете вратата. <p>Не е избрана подходяща програма за сушене.</p> <ul style="list-style-type: none">▶ Изберете подходяща програма за сушене. → <i>"Програми", Страница 29</i>
Продължителността на програмата се променя по време на процеса на изпиране.	<p>Ходът на програмата се оптимизира електронно. Това може да доведе до промяна на времетраенето на програмата.</p> <ul style="list-style-type: none">▶ Няма грешка - не е нужно действие. <p>Системата за защита от претоварване разпределя дрехите равномерно.</p> <ul style="list-style-type: none">▶ Няма грешка - не е нужно действие. <p>Бележка: По възможност при зареждане поставяйте малки и големи дрехи заедно в барабана. Различните по големина дрехи се разпределят по-добре при центрофугиране.</p> <p>Системата за контрол на пяната включва при високо ниво на пяната процес на измиване.</p> <ul style="list-style-type: none">▶ Няма грешка - не е нужно действие.

Неизправност	Причина и отстраняване на неизправности
Барабанът трепва след старта на програмата.	Причината е вътрешен тест на мотора. ▶ Няма грешка - не е нужно действие.
Влакна по прането.	В барабана са се събрали влакна. ▶ Извършете програмата Cottons  90 °C без пране и перилен препарат.
Прането е твърде влажно.	<p>Неподходяща програма за вида текстил е настроена.</p> <p>Спиране на електрозахранването.</p> <p>▶ Проверете дали функционират осветлението на помещението или други уреди в помещението.</p> <p>Количеството на зареждане е твърде високо.</p> <p>След края на програмата топлото пране се идентифицира като по-влажно, отколкото е в действителност.</p> <ol style="list-style-type: none"> 1. Извадете прането директно след сушенето от барабана. 2. Разгънете дрехите за охлаждане. <p>Цел на сушене не е адаптирана.</p> <p>Количество на зареждане твърде ниско.</p> <p>Водният кран е затворен по време на фазата на сушене.</p> <p>▶ Уверете се, че водопроводният кран и по време на фазата на сушене остава отворен.</p> <p>Температурата на околната среда е по-висока от 30 °C.</p> <p>▶ Уверете се, че температурата на околната среда е под 30 °C.</p> <p>Недостатъчна циркулация на въздух на мястото за разполагане на уреда.</p> <p>▶ Проветрете мястото за разполагане на уреда.</p> <p>Налягането на водата е ниско. Не е възможно отстраняване.</p> <p>Прането е центрофугирано недостатъчно.</p> <p>▶ Изберете винаги възможно най-високи обороти на центрофугата за съответната програма за пране.</p> <p>Дебелите и многослойни тъкани изискват по-дълго време на сушене.</p>

Неизправност	Причина и отстраняване на неизправности
Прането е твърде влажно.	<ul style="list-style-type: none"> ▶ Настройте за допълнително сушене програма за време. → "Програми", Страница 29
Силни шумове по време на центрофугирането.	<p>Уредът не е правилно нивелиран.</p> <ul style="list-style-type: none"> ▶ → "Нивелиране на уреда", Страница 17 <hr/> <p>Крачетата на уреда не са фиксирани.</p> <ul style="list-style-type: none"> ▶ Фиксирайте крачетата на уреда. → "Нивелиране на уреда", Страница 17 <hr/> <p>Транспортните планки не са отстранени.</p> <ul style="list-style-type: none"> ▶ → "Отстранете транспортните планки", Страница 14.
Чукащи шумове, тракане в помпата за сапунен разтвор.	<p>Чуждо тяло е попаднало в помпата за сапунен разтвор.</p> <ul style="list-style-type: none"> ▶ → "Почистване на помпата за мръсна вода", Страница 46
Съскащ ритмичен шум на смукване.	<p>Помпата за перилен разтвор е активна, перилният разтвор се изпомпва.</p> <ul style="list-style-type: none"> ▶ Няма грешка - нормален работен шум.
Шум от вентилатор по време на фазата на пране.	<p>Процесен вентилатор активен.</p> <ul style="list-style-type: none"> ▶ Няма грешка - нормален работен шум.
По-дълъг бръмчащ шум преди началото на прането или оментяването.	<p>Интелигентната система за дозиране дозира перилния препарат или средството за поддръжка.</p> <ul style="list-style-type: none"> ▶ Няма грешка - нормален работен шум.
Кратък бръмчащ шум след включване на уреда.	<p>Интелигентната система за дозиране извършва функционален тест.</p> <ul style="list-style-type: none"> ▶ Няма грешка - нормален работен шум.
Шум от центрофугиране по време на фазата на сушене.	<p>Термоцентрофугиране активно.</p>
Свистящ, съскащ шум.	<p>Водата се промива под налягане в чекмеджето за перилен препарат.</p> <ul style="list-style-type: none"> ▶ Няма грешка - нормален работен шум.
Шум от вкарване на вода по време на фазата на сушене.	<p>Фазата на сушене се нуждае от вода.</p> <ol style="list-style-type: none"> 1. Не е налице грешка. 2. Уверете се, че водопроводният кран и по време на фазата на сушене остава отворен.

Неизправност	Причина и отстраняване на неизправности
В уреда има миризми.	Влагата и остатъците от перилен препарат могат да ускорят образуването на бактерии. <ul style="list-style-type: none">▶ → <i>"Почистване на барабана", Страница 44</i>▶ Когато не използвате уреда, оставяйте вратата и чекмеджето за перилен препарат отворени, за да може да изсъхне останалата вода.

19.1 Аварийно отваряне

Отключване на вратата

Изискване: Помпата за мръсна вода е празна. → Страница 46

1. **ВНИМАНИЕ!** Изтичащата вода може да доведе до материални щети.
- ▶ Не отваряйте вратата, ако през стъклото се вижда вода.
Натиснете надолу аварийното отключване с инструмент и го пуснете.

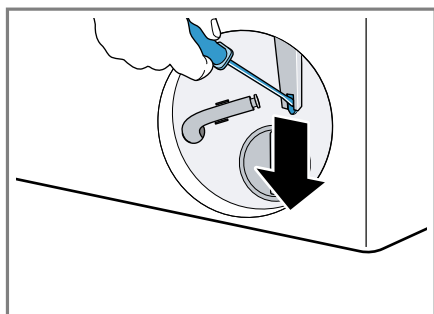

- ✓ Заклучването на вратата е освободено.
2. Поставете и фиксирайте клапата за поддръжка.
3. Затворете клапата за поддръжка.

20 Транспортиране, съхранение и предаване за отпадъци

20.1 Демонтаж на уреда

1. Затворете водопроводния кран.
2. Изпразнете маркуча за чиста вода.

3. Уредът преминава в режим в готовност (стендбай).
→ "Уредът преминава в режим в готовност (стендбай)", Страница 37
4. Изтеглете щепсела на уреда.
5. Източете перилния разтвор.
→ "Почистване на помпата за мръсна вода", Страница 46
6. Демонтирайте маркучите.
7. Изпразнете контейнера за дозиране.

20.2 Поставяне на транспортните планки

За да избегнете транспортни щети, обезопасете уреда преди транспортиране с транспортните обезопасявания.

1. Свалете 4-те капачета с отвертка.

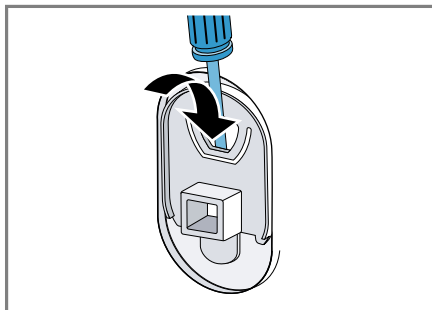

Съхранете капачетата.

2. Поставете 4-те транспортни обезопасявания.
→ "Отстранете транспортните планки", Страница 14

20.3 Повторно въвеждане на уреда в експлоатация

- ▶ За още информация вж.
 - "Разполагане и свързване", Страница 13 и
 - "Стартиране на празен ход", Страница 21.

20.4 Предаване за отпадъци на излезли от употреба уреди

Чрез екологосъобразно предаване за отпадъци е възможна повторна употреба на ценни суровини.

⚠ ПРЕДУПРЕЖДЕНИЕ Опасност от увреждане на здравето!

Деца могат да се заключат в уреда и да попаднат в опасна за живота ситуация.

- ▶ Не разполагайте уреда зад врата, която блокира или възпрепятства отварянето на вратата на уреда.
 - ▶ При изведени от употреба уреди издърпайте щепсела на кабела за свързване към мрежата от контакта, след това прережете кабела за свързване към мрежата и унищожете ключалката на вратата на уреда така, че вратата на уреда да не се затваря повече.
1. Издърпайте от контакта щепсела на кабела за свързване към мрежата.
 2. Прережете кабела за свързване към мрежата.
 3. Предайте уреда за отпадъци по екологосъобразен начин.

Актуална информация относно начините на предаване за отпадъци ще получите от Вашия специализиран търговец, както и от съответната общинска или градска управа.



Този уред е обозначен в съответствие с европейската директива 2012/19/ЕС за стари електрически и електронни уреди (waste electrical and electronic equipment - WEEE). Тази директива регламентира валидните в рамките на ЕС правила за приемане и използване на стари уреди.

21 Отдел по обслужване на клиенти

Свързани с функционалността оригинални резервни части съгласно директивата относно екодизайна ще получите от нашия отдел по обслужване на клиенти за период от минимум 10 години от пускането на пазара на Вашия уред в рамките на Европейското икономическо пространство.

Бележка: Услугите на отдела по обслужване на клиенти са безплатни в рамките на условията на предлаганата от производителя гаранция.

Подробна информация относно гаранционния срок и гаранционните условия във Вашата страна ще получите от нашия отдел по обслужване на клиенти, Вашия търговец или на нашата уеб страница.

В случай че желаете да се свържете с отдела по обслужване на клиенти, са Ви необходими номерът на изделието (E-Nr.), заводският номер (FD) и последователният номер (Z-Nr.) на Вашия уред.

Данните за контакт на отдела по обслужване на клиенти ще намерите в приложения указател с отдели по обслужване на клиенти или на нашата уеб страница.

21.1 Номер на изделието (E-Nr.), заводски номер (FD) и последователен номер (Z-Nr.)

Номерът на изделието (E-Nr.), заводският номер (FD) и последователният номер (Z-Nr.) са посочени на табелката с техническите данни на уреда.

Фабричната табелка се намира според модела:

- от вътрешната страна на вратата.
- от вътрешната страна на клапата за поддръжка.
- на гърба на уреда.

Можете да си запишете данните, за да разполагате своевременно с данните на Вашия уред и телефонния номер на отдела по обслужване на клиенти.

21.2 Гаранция AQUA-STOP

В допълнение към гаранционни искове спрямо продавача от договора за покупка и към нашата гаранция от производителя предлагаме обезщетение при следните условия.

- Ако поради повреда в нашата система Aqua-Stop е причинена щета от вода, възстановяваме щетите на частните потребители.







За гарантиране на защитата срещу вода уредът трябва да е свързан към електрическата мрежа.

- Гаранцията за задължения важи за експлоатационния срок на уреда.
- Условие за предявяване на гаранционни искове е разполагане и свързване на уреда с Aqua-Stop по компетентен начин съгласно нашето ръководство; това включва също технически правилно монтиран удължител на Aqua-Stop (оригинални принадлежности). Нашата гаранция не се разпростира върху дефектни захранващи линии или арматури до връзката Aqua-Stop на водопроводния кран.
- По принцип при уреди с Aqua-Stop не е необходимо наблюдение по време на експлоатация респ. последващо осигуряване чрез затваряне на водопроводния кран. Само в случаи на продълго отсъствие от дома, например при неколкоседмични почивки, водопроводният кран трябва да се затвори.

22 Разходни стойности





Следната информация се подава съгласно Регламента на ЕС за екодизайна. Посочените стойности за другите програми като **Есо 40-60** са само ориентировъчни стойности и са установени в комбинация с валидните стандарти EN60456 и EN62512. Функцията за автоматично дозиране е деактивирана за тази цел.

Указание за проверка за сравнение: Деактивирайте автоматичната функция за дозиране, освен ако тази функция не е предмет на теста.

Програма	За-реж-дане (кг)	Про-дъл-жител-ност на про-грамата (ч:мин) ¹	Разход на енер-гия (kWh/цикъл) ¹	Разход на во-да (л/цикъл) ¹	Макси-мална темпе-ратура (°C) 5 мин ¹	Оборо-ти на цент-рофу-гата (об/мин) ¹	Оста-тъчна влаж-ност (%) ¹
Есо 40-60 ²	10,5	4:00	1,110	76,0	39	1390	53,00
Есо 40-60 ²	5,3	3:00	0,500	50,0	30	1400	53,00
Есо 40-60 ²	2,5	2:20	0,185	35,0	24	1400	53,00
Есо 40-60 + Wash&Dry +  ²	6,0	8:20	3,750	90,0	23	-	-0,1
Есо 40-60 + Wash&Dry+  ₂	3,0	4:20	2,000	52,0	22	-	-0,1
Cottons  20 °C	10,0	4:05	0,550	90,0	25	1400	50,00
Cottons  40 °C	10,0	4:05	1,300	90,0	40	1400	50,00
Cottons  60 °C	10,0	4:05	2,200	90,0	60	1400	50,00
Cottons  40 °C +  Prewash	10,0	4:25	1,500	105,0	40	1400	50,00

¹ Действителните стойности могат да се отклоняват от посочените стойности поради влиянието на водното налягане, твърдостта и входната температура на водата, температурата на околната среда, вида, количеството и замърсяването на прането, използвания почистващ препарат, колебанията в електрозахранването и избраните допълнителни функции.

² Тестова програма съгласно Регламент на ЕС за екодизайн и Регламент на ЕС за енергийно обозначение със студена вода (15°C).

Програма	За-реж-дане (кг)	Про-дъл-жител-ност на програмата (ч:мин) ¹	Разход на енергия (kWh/цикъл) ¹	Разход на вода (л/цикъл) ¹	Макси-мална температура (°C) 5 мин ¹	Оборо-ти на цент-рофу-гата (об/мин) ¹	Оста-тъчна влаж-ност (%) ¹
Easy-Care  40 °C	4,0	2:35	0,900	68,0	43	1400	30,00
Mix  40 °C	4,0	1:10	0,750	50,0	41	1400	45,00
 Wool  30 °C	2,0	0:41	0,180	45,0	22	800	30,00

¹ Действителните стойности могат да се отклоняват от посочените стойности поради влиянието на водното налягане, твърдостта и входната температура на водата, температурата на околната среда, вида, количеството и замърсяването на прането, използвания почистващ препарат, колебанията в електрозахранването и избраните допълнителни функции.

² Тестова програма съгласно Регламент на ЕС за екодизайн и Регламент на ЕС за енергийно обозначение със студена вода (15°C).

23 Технически данни

Височина на уреда	84,8 см
Ширина на уреда	59,8 см
Дълбочина на уреда	62,2 см
Дълбочина на уреда със затворена врата	65,4 см
Дълбочина на уреда с отворена врата	114,2 см
Тегло	84,9 кг
Максимално количество за зареждане	10,5 кг
Мрежово напрежение	220-240 V, 50 Hz

 Минимално осигуряване на инсталацията	10 A
Номинална мощност	1900-2300 W
Консумирана мощност	<ul style="list-style-type: none"> ■ Режим в готовност (стендбай): 0,50 W ■ Неизключено състояние: 0,50 W ■ Време до настройване на мрежовия режим на готовност (Wi-Fi): 5 мин ■ Мрежов режим на готовност (Wi-Fi): 2,00 W

Налягане на водата	<ul style="list-style-type: none"> ■ Минимум: 100 kPa (1 bar) ■ Максимум: 1000 kPa (10 bar)
Дължина на маркуча за чистата вода	150 cm
Дължина на маркуча за мръсната вода	150 cm
Дължина на кабела за свързване към мрежата	210 cm

Настоящият продукт съдържа светлинни източници с клас на енергийна ефективност F. Светлинните източници се предлагат като резервна част и трябва да се сменят само от обучен специализиран персонал.

Допълнителна информация за Вашия модел ще намерите в интернет на адрес <https://eprel.ec.europa.eu/>¹. Този уеб адрес е свързан с официалната продуктова база данни на ЕС EPREL. След това, моля, следвайте инструкциите за търсене на модел. Идентификаторът на модела се получава от знаците пред наклонената черта на номера на изделието (E-Nr.) на фабричната табелка. Алтернативно ще намерите идентификатора на модела също на първия ред на енергийния етикет на ЕС.

24 Декларация за съответствие

С настоящото BSH Hausgeräte GmbH декларира, че уредът с функция Home Connect съответства на съществените изисквания и останалите релевантни разпоредби от Директива 2014/53/EU.

Изчерпателна RED декларация за съответствие ще намерите в интернет на адрес www.bosch-home.com при допълнителните документи на продуктова страница на Вашия уред.



2,4-GHz диапазон (2400–2483,5 MHz): макс. 100 mW
Лента 5 GHz (5150 – 5350 MHz + 5470 – 5725 MHz): макс. 150 mW

¹ Важи само за страни в Европейското икономическо пространство

bg Декларация за съответствие

	BE	BG	CZ	DK	DE	EE	IE	EL	ES
	FR	HR	IT	CY	LI	LV	LT	LU	HU
	MT	NL	AT	PL	PT	RO	SI	SK	FI
	SE	NO	CH	TR	IS	UK (NI)			

5-GHz-WLAN (Wi-Fi): За употреба само в затворени помещения.

AL	BA	MD	ME	MK	RS	UK	UA
----	----	----	----	----	----	----	----

5-GHz-WLAN (Wi-Fi): За употреба само в затворени помещения.



Thank you for buying a Bosch Home Appliance!

Register your new device on MyBosch now and profit directly from:

- **Expert tips & tricks for your appliance**
- **Warranty extension options**
- **Discounts for accessories & spare-parts**
- **Digital manual and all appliance data at hand**
- **Easy access to Bosch Home Appliances Service**

Free and easy registration – also on mobile phones:

www.bosch-home.com/welcome



Looking for help? You'll find it here.

Expert advice for your Bosch home appliances, help with problems or a repair from Bosch experts.

Find out everything about the many ways Bosch can support you:

www.bosch-home.com/service

Contact data of all countries are listed in the attached service directory.

BSH Hausgeräte GmbH

Carl-Wery-Straße 34
81739 München, GERMANY
www.bosch-home.com

A Bosch Company



9001771436 (030717)

bg