

РЪКОВОДСТВО ЗА ЕКСПЛОАТАЦИЯ

СУШИЛНЯ



Преди започването на монтажа прочетете внимателно тези инструкции. Това ще опрости монтажа и ще гарантира, че продуктът е монтиран правилно и безопасно. Оставете тези инструкции близо до продукта след монтажа за бъдещи справки.

БЪЛГАРСКИ

RH80V3AV*N



MFL71736674
Rev.00_061521

www.lg.com

Copyright © 2021 LG Electronics Inc. Всички права запазени.

СЪДЪРЖАНИЕ

Това ръководство може да съдържа изображения или съдържание, различно от модела, който сте закупили.

Ръководството подлежи на редакция от производителя.

ИНСТРУКЦИИ ЗА БЕЗОПАСНОСТ

ПРОЧЕТЕТЕ ВСИЧКИ ИНСТРУКЦИИ ПРЕДИ УПОТРЕБА.....	3
ПРЕДУПРЕЖДЕНИЕ	3
ГРИЖА ЗА ОКОЛНАТА СРЕДА.....	9

МОНТИРАНЕ

Части и спецификации	11
Изисквания по отношение на мястото за монтаж	12
Нивелиране на уреда	14
Инструкции за поставяне върху друг уред.....	16

ЕКСПЛОАТАЦИЯ

Преглед на работата с уреда	19
Подготовка на дрехите	20
Контролен панел.....	23
Таблица с програми.....	26
Програми по желание и допълнителни функции	31

ИНТЕЛИГЕНТНИ ФУНКЦИИ

Приложението LG ThinQ	34
Smart Diagnosis	37

ПОДДРЪЖКА

Почистване след всяко сушене.....	39
Периодично почистване на уреда	41

ОТСТРАНЯВАНЕ НА НЕИЗПРАВНОСТИ

Преди да се обадите на сервизния център.....	45
--	----

ПРИЛОЖЕНИЕ

Информационен лист на продукта	52
--------------------------------------	----

ИНСТРУКЦИИ ЗА БЕЗОПАСНОСТ

ПРОЧЕТЕТЕ ВСИЧКИ ИНСТРУКЦИИ ПРЕДИ УПОТРЕБА

Насоките за безопасност по-долу имат за цел да предотвратят непредвидени рискове или увреждане поради опасна или неправилна употреба на продукта. Насоките са разделени в графи „ПРЕДУПРЕЖДЕНИЕ“ и „ВНИМАНИЕ“, както е описано по-долу.

Съобщения за безопасност



Този символ е използван за посочване на фактори и употреби, които могат да носят риск. Прочетете внимателно частта, обозначена с този символ, и следвайте инструкциите, за да избегнете рискове.



ПРЕДУПРЕЖДЕНИЕ

Това показва, че неспазването на инструкциите може да причини сериозни наранявания или смърт.



ВНИМАНИЕ

Това показва, че неспазването на инструкциите може да причини леки наранявания или да нанесе повреда на уреда.

ПРЕДУПРЕЖДЕНИЕ



ПРЕДУПРЕЖДЕНИЕ

За да намалите риска от пожар, електрически удар или наранявания на хора при употреба на продукта, трябва да се спазват основните предпазни мерки, включително и следните

Техническа безопасност



ПРЕДУПРЕЖДЕНИЕ - За предотвратяване на пожар
Риск от пожар и запалими материали

- В кутията на уреда или във вградената структура, пазете вентилационните отвори свободни от препятствия. В противен случай, може да възникне пожар.
- Този уред съдържа R290 – охладител, който не е опасен за околната среда, но е възпламеним. Не увреждайте веригата на охладителя, дръжте уреда на достатъчно разстояние от източници на открит пламък и възпламеняване.
- Този уред може да се използва от деца на възраст над 8 години и лица с намалени физически, сензорни или умствени способности или липса на опит и знания, стига да са под наблюдение или да получават инструкции относно употребата на уреда по безопасен начин, разбирайки възможните опасности. Деца не бива да си играят с уреда. Почистването и поддръжката не бива да се извършват от деца без надзор.
- Деца под 3 години трябва да се държат далеч от уреда, освен ако не са под непрекъснато наблюдение.
- Не сушете неизпрани артикули в уреда.
- Омекотителите за тъкани или подобни продукти трябва да се използват, както е посочено в инструкциите за употреба на омекотители.
- Премахнете всички предмети от джобовете като запалки и кибрит.
- Никога не спирайте уреда преди края на цикъла на сушене, освен ако всички артикули не се извадят бързо и не се разстелят, така че топлината да се разсее.
- Уредът не трябва да се използва, ако за почистването му са използвани индустриални химикали.
- Артикули, които са замърсени с вещества като готварско олио, растително масло, ацетон, алкохол, петрол, керосин, препарати за премахване на петна, терпентин, восък и препарати за премахване на восък, трябва да се изперат с гореща вода с допълнително количество препарат, преди да бъдат изсушени в уреда.
- Не пийте кондензираната вода. Неспазването на това изискване може да доведе до хранителни отравяния.

- Ако хранващият кабел е повреден, той трябва да бъде подменен от производителя, от неговите сервизни агенти или от техник с подобна квалификация, за да се избегне опасност.
- Филтърът за влакна трябва да се почиства често.
- Влакната не трябва да се натрупват около уреда.
- Не пръскайте препарат за химическо почистване директно върху уреда и не използвайте уреда, за да сушите дрехи, които имат препарат за химическо почистване по себе си.
- Не сушете дрехи с петна от маслени субстанции. Петна от маслени субстанции (включително масла за хранителни цели) върху дрехите не могат да бъдат премахнати напълно дори след измиване с вода.
- Уредът не трябва да бъде хранван през външно превключващо устройство, като таймер, или свързан с верига, която редовно се включва и изключва от мрежата за комунални услуги.
- Извадете дрехите от уреда незабавно, след като сушенето приключи или хранването бъде спряно в процеса на сушене. Оставяне на дрехи без надзор, които са били изсушени в уреда, може да предизвика пожар. Ако не извадите дрехите от уреда след изсушаване, това може да предизвика пожар. Извадете дрехите незабавно след сушене и след това ги прострете или разстелете, за да се охладят.
- Този уред е предназначен само за домашна употреба.

Максимален капацитет

- Максималният капацитет в някои цикли за сухи дрехи е **8 кг (сухо)**.
- Препоръчителният максимален капацитет за всяка сушилна програма може да се различава. За да получите добри резултати на сушенето, моля, вижте **Таблица с програми** в глава **ЕКСПЛОАТАЦИЯ** за повече подробности.

Монтиране

- Уверете се, че уредът е правилно монтиран, заземен и регулиран от квалифициран сервизен персонал според инструкциите за монтаж.
- Никога не се опитвайте да използвате уреда, ако е повреден, неправилно функциониращ, частично разглобен или ако има липсващи или счупени части, включително повреден кабел или щепсел.
- Този уред трябва да се транспортира само от двама или повече души, държащи здраво уреда.
- Не монтирайте уреда на влажно и прашно място. Не монтирайте и не съхранявайте уреда на открито място или на място, което е изложено на атмосферни условия като директна слънчева светлина, вятър, дъжд или температури под нулата.
- Затегнете маркуча за мръсна вода, за да избегнете отделянето му.
- Ако захранващият кабел е повреден или ако отворите на контакта са хлабави, не използвайте кабела и се свържете с оторизиран сервизен център.
- Не включвайте няколко изводни гнезда, разклонител или адаптер към този уред.
- Артикули като пореста гума (латексова пяна), шапки за баня, водоустойчиви текстилни изделия, подплатени с гума изделия и дрехи или възглавници, снабдени с подложки от пореста гума, не трябва да се сушат в уреда.
- Този уред не трябва да се инсталира зад врата, която се заключва, плъзгаща се врата или врата с панта на противоположната страна спрямо тази на уреда, така че пълното отваряне на люка на уреда да е ограничено.
- Този уред трябва да бъде заземен. В случай на неизправност или повреда, заземяването ще намали риска от токов удар, като предостави на електрическия ток пътя на най-малкото съпротивление.
- Този уред е оборудван със захранващ кабел с проводник за заземяване на оборудването и със заземяващ щепсел. Щепселът

трябва да бъде включен в подходящ контакт, който е монтиран и заземен в съответствие с всички местни кодекси и наредби.

- Неправилното свързване на проводника за заземяване на оборудването може да доведе до риск от токов удар. Консултирайте се с квалифициран електротехник или сервизен персонал, ако имате съмнения дали уредът е правилно заземен.
- Не променяйте доставения с оборудването щепсел. Ако той не е подходящ за контакта, квалифициран електротехник трябва да монтира подходящ контакт.

Експлоатация

- Не се опитвайте да отделяте плоскости или да разглобявате уреда. Не използвайте остри инструменти за контролния панел, за да работите с уреда.
- Не ремонтирайте и не подменяйте никоя част на уреда. Всички ремонти и цялото обслужване трябва да се извършват от квалифициран сервизен персонал, освен ако не е специално препоръчано в това ръководство за експлоатация. Използвайте единствено оторизирани фабрични части.
- Не дръжте запалими материали като марли, хартия, парцали, химикали и др. в зоната под и около уреда.
- Не поставяйте животни в уреда. Животното може да се задуши.
- Не оставяйте люка на уреда отворен. Ако децата висят на люка или пропълзят вътре в уреда, могат да причинят щети или наранявания.
- Никога не бъркайте в уреда по време на работа. Изчакайте, докато барабанът спре напълно.
- Не поставяйте, не перете и не сушете изделия, които са почистени, изпрани, напоени или напръскани със запалими или взривоопасни вещества (като например восък, смазка, боя, бензин, обезмаслител, разтвори за химическо чистене, керосин, растително масло, олио и т.н.). Неправилната употреба може да доведе до пожар или експлозия.
- В случай на наводнение, изключете щепсела и се свържете с центъра за обслужване на клиенти на LG Electronics.

- Не се отпускате върху вратата на уреда, когато е отворена.
- Не докосвайте люка по време на програма с висока температура.
- Не използвайте запалим газ и горими вещества (бензол, бензин, петрол, алкохол и т.н.) в близост до уреда.
- Ако дренажният маркуч или хранващият маркуч е замръзнал през зимата, може да го използвате единствено след размразяване.
- Дръжте всички перилни препарати, омекотители и белина далеч от деца.
- Не пипайте щепсела или механизмите за управление на уреда с мокри ръце.
- Не огъвайте прекалено много хранващия кабел и не поставяйте тежки предмети върху него.

Поддръжка

- Вкарайте щепсела правилно в контакта, след като премахнете напълно всякаква влага и прах.
- Изключете уреда от електрохранването, преди да го почистите. Настройването на контролните бутони на позиция „ИЗКЛ.“ или режим на готовност не изключва уреда от електрохранването.
- Никога не изключвайте уреда, като дърпате хранващия кабел. Винаги хващайте щепсела здраво и дърпайте направо от контакта.
- Не пръскайте вода във вътрешната или по външна страна на уреда, за да го почистите.

Изхвърляне

- Преди да изхвърлите стар уред, го изключете. Отрежете кабела директно зад уреда, за да предотвратите неправилна употреба.
- Изхвърлете целия опаковъчен материал (като пластмасови чанти и стиропор) далече от деца. Опаковъчните материали могат да причинят задушаване.

- Премахнете люка, преди да изхвърлите или оставите този уред, за да избегнете опасността деца или малки животни да бъдат затворени вътре в него.

ГРИЖА ЗА ОКОЛНАТА СРЕДА

Изхвърляне на стария уред



- Символът със зачертания контейнер показва, че отпадъците от електрическо и електронно оборудване (ОЕЕО) трябва да се изхвърлят отделно от битовите отпадъци.
- Старите електрически продукти могат да съдържат опасни вещества и правилното изхвърляне на Вашия уред ще помогне за предотвратяване на негативните последици за околната среда и човешкото здраве. Вашият стар уред може да съдържа части за многократна употреба, които биха могли да бъдат използвани за ремонт на други продукти, както и други ценни материали, които могат да бъдат рециклирани с цел запазване на ограничените ресурси.
- Можете да занесете Вашия уред или в магазина, от който сте го закупили или можете да се свържете с местния държавен офис за отпадъците, за да получите информация за най-близкия разрешен ОЕЕО пункт за събиране на отпадъци. За най-актуална информация от Вашата държава, моля, погледнете тук: www.lg.com/global/recycling

Изхвърляне на опаковъчния материал

- Изхвърлете отпадъците от опаковките съгласно символите за рециклиране на видовете материали. Оставете отпадъците от опаковките в съответните контейнери, за да ги рециклирате.

Тази сушилня съдържа охлаждащи газове

R290 (GWP: 3): 0,145 кг Херметично затворена.

МОНТИРАНЕ

Части и спецификации

ЗАБЕЛЕЖКА

- Външният вид и спецификациите могат да се променят без предизвестие с цел подобряване на качеството на уреда.

Изглед отпред

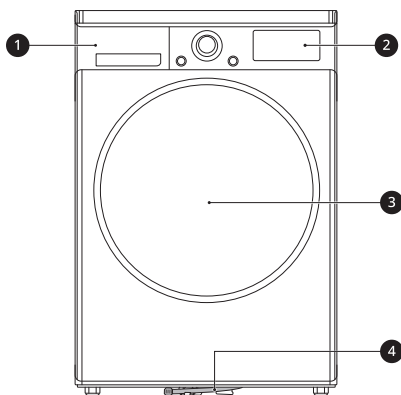

- ❶ Контейнер за вода
- ❷ Контролен панел
- ❸ Люк
- ❹ Тръба за източване на вода

Налични принадлежности

Моля, свържете се с Информационния център за обслужване на клиенти на LG Electronics или посетете уеб страницата на LG: <http://www.lg.com>, за да закупите.

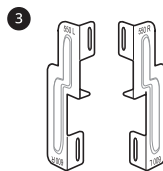
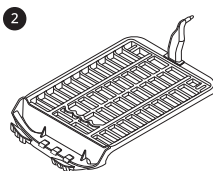
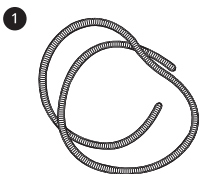

- ❶ Маркуч за източване на конденза и държач за маркуча
- ❷ Поставка за сушене
- ❸ Комплект за поставяне върху друг уред

ЗАБЕЛЕЖКА

- Включените принадлежности се различават в зависимост от модела, който сте закупили.

Спецификации

Звездичките означават вариант на модела и може да варира (0 – 9) или (A – Z).

Модел	RH80V3AV*N
Електрозахранване	220 - 240 V~, 50 Hz
Размер (широчина X дълбочина X височина)	600 мм X 690 мм X 850 мм
Тегло на продукта	56 кг
Допустима температура	5 - 35 °C

Информация за LED лампата

Този продукт съдържа източник на светлина от клас на енергийна ефективност G.

- LED лампата се включва и изключва автоматично във всеки един от следните случаи:
 - при отваряне и затваряне на вратата,
 - при натискане на бутона **Вкл./Изкл.** и **Старт/Пауза**.
- LED лампата не може да се регулира.
- LED лампата не съдържа живак.
- Вижте www.lg.com/global/recycling.

ЗАБЕЛЕЖКА

- Тази функция варира в зависимост от закупения модел.

Ако LED лампата не работи

Затворете и отворете отново вратата или натиснете бутона **Вкл./Изкл.** Ако LED лампата не светне, свържете се с информационния център за обслужване на клиенти на LG Electronics. Не се опитвайте да демонтирате LED лампата.

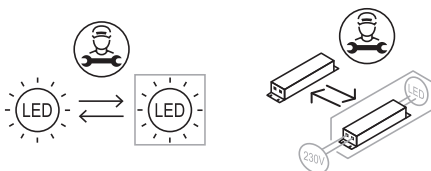

Изисквания по отношение на мястото за монтаж

Преди да монтирате уреда, проверете следната информация, за да сте сигурни, че ще

инсталирате уреда на правилно място.

Място на инсталиране

⚠ ПРЕДУПРЕЖДЕНИЕ

- Не монтирайте уреда близо до източник на топлина. Задната страна на уреда трябва да се проветрява добре. Неспазването на тези инструкции може да доведе до проблеми.
- Уредът не е предназначен за употреба в морето или за употреба в мобилни инсталации, като например каравани, самолети и т.н.
- Не монтирайте като вграден уред. Не е подходящ за вграждане.

ЗАБЕЛЕЖКА

- За по-ефективно сушене, дръжте задната част на уреда далеч от стената.
- Уверете се, че мястото, където ще бъде монтиран уредът, отговаря на изискванията за минимално отстояние.
- Монтирайте уреда върху равен и твърд под. Допустимият наклон под уреда е 1 градус.
- Никога не се опитвайте да коригирате неравностите на пода чрез поставяне на парчета дърво, картон или други подобни материали под уреда.
- Монтирайте уреда на място, където сервисните елементи са лесно достъпни в случай на повреда.
- Не монтирайте уреда до уреди с висока температура, като хладилник, фурна или печка и т.н. Това може да доведе до лоша ефективност при сушене и да забави продължителността на програмата. Освен това влияе неблагоприятно върху правилното функциониране на компресора.
- Не монтирайте уреда там, където има риск от минусови температури или запрашаване. Уредът може да не работи правилно или може да се повреди от замръзването на кондензната вода в помпата и маркуча за източване.
- Когато уредът бъде монтиран, коригирайте и четирите крачета с гаечен ключ, за да се уверите, че уредът е стабилен и че има

приблизително 20 мм отстояние между горната част на уреда и долната страна на всеки един предмет, поставен над него.

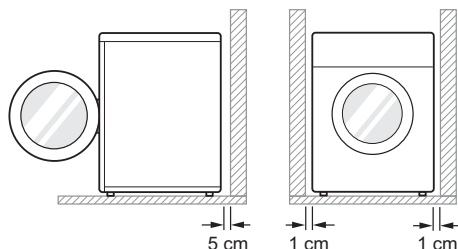

Вентилация

- Ниша или под плот
 - Осигурете въздушен поток от 3,17 м³/мм през уреда.
- За прибиране в гардероб
 - Люкът на шкафа трябва да има 2 (вентилиращи) отвора, всеки с минимална площ от 387 см², намиращи се на 8 см от горната и долната част на люка.

ЗАБЕЛЕЖКА

- Уверете се, че циркулацията на въздуха около уреда не е затруднена от килими, черги и др.

Околна температура

- Не поставяйте уреда в помещения, в които температурата може да падне под нулата. Замръзналите маркучи могат да се пръснат под налягане. Надеждността на електронното устройство за управление може да бъде нарушена при температури под точката на замръзване.

ЗАБЕЛЕЖКА

- Ако уредът се доставя през зимата и температурите са под нулата, оставете уреда на стайна температура в продължение на няколко часа, преди да го пуснете в експлоатация.

ЗАБЕЛЕЖКА

- Уредът работи най-добре при стайна температура 23 °C.

Свързване с електрическата мрежа

- Не използвайте удължителен кабел или двоен адаптер.
- Не претоварвайте контакта с повече от един уред.
- Свържете уреда със заземен контакт в съответствие с действащите разпоредби за електрическите инсталации.
- Уредът трябва да бъде разположен на място близо до контакт, така че щепселът му да е леснодостъпен.
- Контактът трябва да бъде в рамките на 1,5 метра от двете страни на местоположението на уреда.

ЗАБЕЛЕЖКА

- Винаги откачайте уреда от електрическата мрежа след употреба.

Нивелиране на уреда

Проверка на нивелирането

Нивелирането на уреда е нужно за избягване на ненужния шум и вибрации. Проверете дали уредът е идеално нивелиран след като бъде монтиран.

- Ако уредът се клати, когато бутнете горната плоча на уреда диагонално, регулирайте отново крачетата.

ЗАБЕЛЕЖКА

- Дървените или окачени подови настилки могат да допринесат за прекомерни вибрации и дисбаланс. Може да се наложи да помислите за подсилване или укрепване на

дървения под, за да спрете или намалите прекомерния шум и вибрациите.

- Не монтирайте уреда върху повдигната повърхност, стойка или цокъл, тъй като може да стане нестабилен и да падне, причинявайки сериозни наранявания и повреди.

Регулиране и нивелиране на уреда

Когато уредът не е идеално нивелиран, завъртете регулируемите крачета докато уредът престане да се поклаща.

- Завъртете регулируемите крачета в посока на часовниковата стрелка, за да повдигнете или ги завъртете в посока обратна на часовниковата стрелка, за да снижите напред-назад, настрани и ъглово.

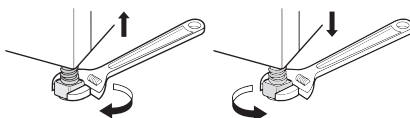

Обръщане на люка

Можете да обърнете люка за ваше удобство.

⚠ ПРЕДУПРЕЖДЕНИЕ

- Не обръщайте люка, докато уредът е комбиниран върху перална машина.
- Преди изваждане на винтовете на пантите е необходимо някой да поддържа люка. Люкът може да падне на пода от тежестта си.
- От съображения за сигурност, обръщането на люка е необходимо да бъде извършвано от двама или повече човека.

ЗАБЕЛЕЖКА

- Външният вид на винтовете е различен, и те трябва да се поставят по различен начин в зависимост от позицията. Уверете се, че

винтът е правилно избран, преди да го затегнете.

- Отворете люка и свалете 2 винта на пантата на люка **1**. След като махнете винтовете, свалете внимателно люка от корпуса **2**, като предната страна да е с лице към пода.

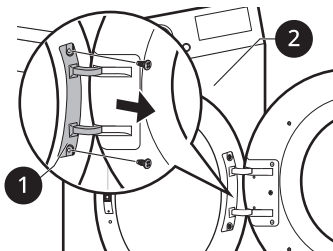

свалете винта, който е монтиран върху куката на люка.

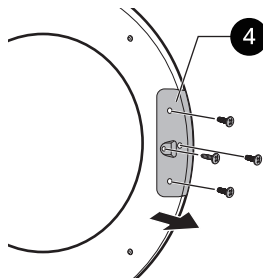

- Сменете позициите на планката на пантата **3** и планката на ключалката на люка **4**, след което завийте винтовете в обратен ред.

- Завийте винта в правилното положение съобразно стъпки от 2 до 4.

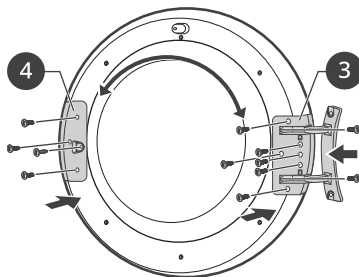

⚠ ПРЕДУПРЕЖДЕНИЕ

- Първо извадете долния винт. Люкът може да падне на пода поради теглото си и да се повреди.

- Свалете 8 винта на шарнирната сглобка **3** от люка.

- Има 6 винта отпред и 2 винта отстрани.

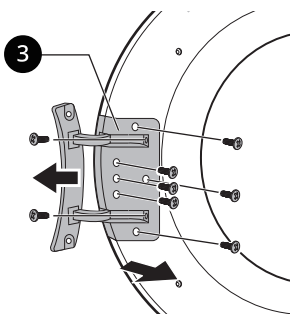

- Свалете 3-те винта от механизма на ключалката на люка **4**, който е монтиран между люка и шарнирната сглобка, после

- Свалете фиксатора на люка **5** от рамката на уреда, като свалите 2 винта и после ги сглобите на срещуположната страна.

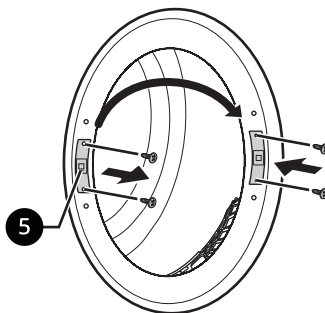

- 6** Извадете двата декоративни винта от рамката на уреда и ги поставете на противоположната страна.

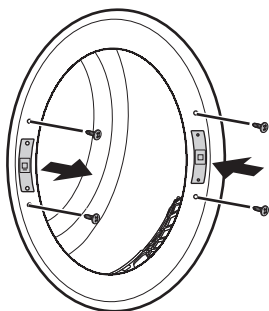

- 7** Монтирайте люка с извадените при стъпка 1 винтове и проверете дали люкът се затваря правилно.

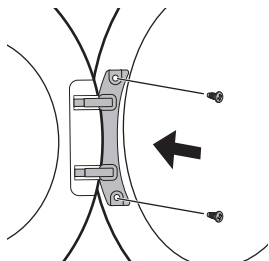

ЗАБЕЛЕЖКА

- Ако сте обърнали вратата, прикрепете стикера (MEZ68823002), предоставен заедно с ръководството, към стъклото на вратата, където се намира дръжката.

Инструкции за поставяне върху друг уред

Вашият уред може да бъде поставен върху пералня с предно зареждане на LG и закрепен със специален комплект. Този тип монтаж трябва да се осъществи от квалифициран сервизен персонал, за да се гарантира правилното му извършване.

Квалифицираният сервизен персонал ще гарантира, че разполагате с правилния комплект за поставяне върху друг уред за вашия модел пералня с предно зареждане на LG

и ще гарантира, че уредът е стабилен и закрепен. Поради това е изключително важно съгласяването да бъде извършено от експерт.

ЗАБЕЛЕЖКА

- Някои модели не се продават с всички налични аксесоари. Може да се наложи първо да закупите комплекта за поставяне върху друг уред на LG, ако не се предлага в комплекта с вашия модел. Моля, свържете се с центъра за информация за клиенти на LG Electronics или посетете уеб сайта на LG на адрес: <http://www.lg.com>, за да закупите.
- Поставяне върху пералнята LG SIGNATURE не се **предлага**.

Комплект за поставяне върху друг уред

За да поставите уреда върху друг уред, имате нужда от комплект на LG за поставяне върху друг уред.

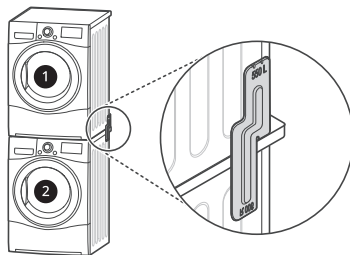

- 1** Сушилня

- 2** Пералня на LG с предно зареждане

Този уред може да се поставя единствено върху пералня на LG с предно зареждане. Не се опитвайте да поставяте уреда върху каквато и да е друга пералня, тъй като това може да доведе до повреда, нараняване или материална щета.

Процедура по монтаж

⚠ ПРЕДУПРЕЖДЕНИЕ

- От съображения за безопасност монтажната процедура трябва да се извърши от двама

или повече квалифицирани сервизни служители.

- Теглото на уреда и височината на монтажа правят процедурата по монтирането твърде опасна за един човек.
- Неправилният монтаж може да причини сериозни инциденти.
- Не използвайте, ако уредът е поставен неправилно върху друг уред.

ЗАБЕЛЕЖКА

- Комплектът за поставяне върху друг уред трябва да бъде подравнен в зависимост от дълбочината на пералнята. (Когато отворите вратата или погледнете отстрани на пералнята, можете да намерите етикет с информация за размерите на пералнята ви.)

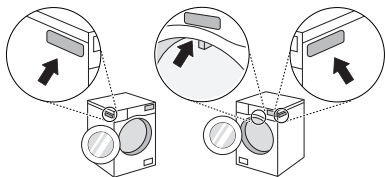

Как да подравните комплекта за поставяне върху друг уред на LG спрямо уреда	
Тип А	Тип В
550 мм ≤ дълбочина*1 ≤ 599 мм	600 мм ≤ дълбочина*1 ≤ 650 мм

- За **тип А** трябва да бъде сглобен с 550R или 550L в горната част.
- За **тип В** трябва да бъде сглобен с 600R или 600L в горната част.

*1 Дълбочината на пералнята

- 1 Поставете уреда върху пералнята на LG с предно зареждане.
- 2 Свалете двата винта от долната част на задния капак от всяка страна.

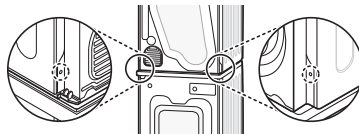

- 3 Изравнете отворите на комплекта на LG за поставяне върху друг уред и отворите на задния капак.

- В този случай дълбочината на пералнята е 550 мм или повече и 599 мм или по-малко

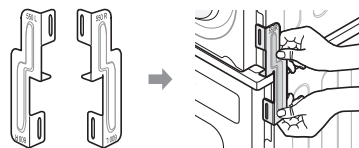

- В този случай дълбочината на пералнята е 600 мм или повече и 650 мм или по-малко

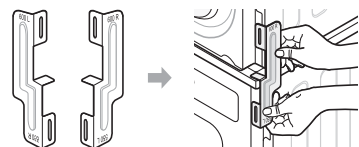

- 4 Затегнете към комплекта за поставяне върху друг уред 2-та винта, които бяха свалени по-рано.

- 5 Използвайте четирите винта в кутията с аксесоари [0,6 инча (16 мм)], за да сглобите задния капак на пералнята и специалния комплект.

- 6** Процедурата за отсрещната страна ще е същата.

или прищипан, оттичането може да не функционира правилно.

Монтиране на незадължителния маркуч за източване на вода

Обикновено кондензната вода се изпомпва до контейнера за вода, където водата се събира до ръчното му изпразване. Водата може да се източва и директно в канализацията, особено ако сушилнята е поставена върху пералня. Със свързващо коляно или Т-образна тръба за маркуча за източване с водопровода просто променете пътя на водата и я пренасочете за източване, както е посочено по-долу:

- 1** Отделете капачката срещу обратен поток **1** и маркуча на водния резервоар **2** от свързващото коляно или Т-образната тръба.

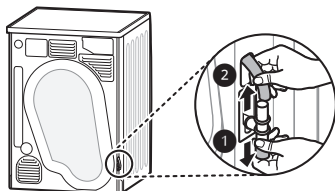

- 2** Поставете капачката срещу обратен поток **1** в горната част на свързващото коляно или Т-образната тръба, след което свържете незадължителния маркуч за източване на вода **3** със срещуположната страна на свързващото коляно или Т-образната тръба.

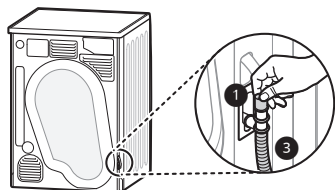

⚠ ВНИМАНИЕ

- Ако при монтажа незадължителният маркуч за източване на вода бъде оставен прегънат

ЕКСПЛОАТАЦИЯ

Преглед на работата с уреда

Използване на уреда

Преди първия цикъл настройте уреда да суши за 5 минути, за да загрее барабана. Отваряйте люка между зарежданията при първите няколко употреби на уреда, за да могат миризмите от вътрешността на уреда да излязат.

Децата трябва да бъдат наблюдавани, за да не влизат в барабана.

- 1 Уверете се, че филтърът за влакна и контейнерът за вода са чисти.

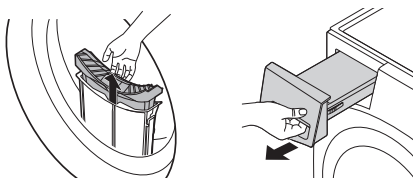

- Отворете вратата и се уверете, че филтърът за улавяне на влакна е чист. Когато филтърът е пълен с власинки, времето за сушене ще бъде по-дълго от обикновено.
- Извадете контейнера с вода и изпразнете кондензираната вода. Когато контейнерът за вода е пълен, уредът може да спре по време на цикъла.

ЗАБЕЛЕЖКА

- В някои случаи LED прозорецът може да показва икона , за да ви информира, че контейнерът за вода е пълен. Ако това се случи, изпразнете контейнера за вода.

- 2 Поставете дрехите в барабана след сортиране и затворете вратата.

- Натиснете дрехите дълбоко в барабана, така че дрехите да бъдат далеч от уплътнението на вратата. Ако дрехите се

заклепят между вратата и уплътнението, могат да се повредят по време на сушене.

- Дрехите следва да бъдат сортирани по видове тъкан и ниво на сухота.
- Всички шнулове и прикрепени колани на дрехите трябва да бъдат добре завързани и фиксирани, преди да бъдат поставени в барабана.

- 3 Натиснете бутон **Вкл./Изкл.**, за да включите уреда.

- В зависимост от моделите, бутонът **Вкл./Изкл.** може да светне, което показва, че уредът е готов за сушене.



- 4 Изберете програма за сушене, като завъртите копчето за избор на програма.

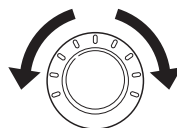

- 5 Натиснете бутона **Старт/Пауза**, за да стартирате програмата за сушене.

- Когато натиснете бутона, уредът вентилира вътрешността на барабана за 10 секунди, за да подготви уреда за операцията по сушене.



ЗАБЕЛЕЖКА

- Уредът измива влакна, които се натрупват върху повърхността на кондензатора, като автоматично използва вода, която се кондензира от дрехите по време на работа.
- Честотата на почистване на кондензатора може да варира в зависимост от размера и първоначалното количество влага на дрехите.

- 6** След като програмата за сушене приключи, отворете вратата и извадете прането.

⚠ ВНИМАНИЕ

- Внимавайте! Вътрешността на барабана може да е все още гореща.

- 7** Натиснете бутона **Вкл./Изкл.**, за да изключите уреда.

- 8** Почистете филтъра за улавяне на влакна и изпразнете контейнера за вода.

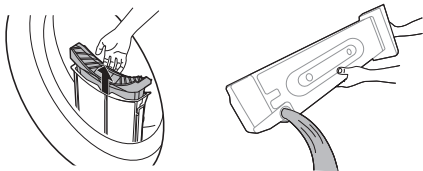

- 9** За да се намали образуването на миризми, вратата на сушилнята може да бъде оставена отворена или леко открената за кратък период от време, ако е възможно, за да помогне за проветряването на барабана след употреба.

⚠ ПРЕДУПРЕЖДЕНИЕ

- От съображения за безопасност не позволявайте на деца или животни да влизат в уреда. Това може да причини повреда или нараняване.

ЗАБЕЛЕЖКА

- Последната част от цикъла на сушене се извършва без топлина (цикъл на охлаждане), за да се гарантира, че прането се оставя при температура, която няма да го повреди.
- Висока температура на околната среда и малко помещение могат да доведат до увеличаване на времето за сушене и потреблението на енергия.

Подготовка на дрехите

ЗАБЕЛЕЖКА

- Не превишавайте капацитета на зареждане на уреда за най-добри резултати при сушене и най-ефективно използване на енергия.

Проверка на дрехите преди зареждане

⚠ ВНИМАНИЕ

- Проверете дали дрехите не са заседнали между уреда и вратата, в противен случай могат да се повредят по време на сушене.
- Спазвайте максималния капацитет на зареждане от таблицата с програми за съответната програма за сушене, за да получите оптимални резултати от сушенето. Зареждането на прекалено голямо количество дрехи дава лош резултат при изсушаване и причинява ненужно намачкване.
- Не зареждайте много мокри дрехи в уреда. Това ще доведе до увеличаване на времето за сушене и консумацията на енергия. Уверете се, че дрехите са центрофугирани много добре преди зареждане.
- Зареждането на различни по вид тъкани може да доведе до удължаване на времето за сушене и оставащото време на дисплея да спира на пауза по време на активното сушене. След това оставащото време ще

продължи, когато остане действителното време.

- Изпразнете всички джобове. Предмети като гвоздеи, щипки за коса, кибрит, химикалки, монети и ключове могат да увредят както уреда, така и дрехите Ви.
- Премахнете свободните колани и затворете ципове, кукички и шнулове, за да сте сигурни, че няма да се закачат за други дрехи.

Сортиране на дрехите

Дрехите имат собствени етикети за грижа за тъканите, ето защо се препоръчва сушене според етикета за грижа за тъканта.

Сортирайте дрехите по размер и вид плат и след това подгответе дрехите според символите на етикетите за грижа за тъканите.

Вълнени дрехи

- Сушете вълнените дрехи на програма **Wool (Вълна)**. Уверете се, че спазвате символите върху етикета за грижа за тъканите. Вълната не може да се изсуши напълно в сушилнята, затова не повтаряйте сушенето. Поставете вълнените дрехи в първоначалната им форма и ги сушете в хоризонтално положение.

Тъкани и плетени материали

- Някои тъкани и плетени материали могат да се свият в зависимост от тяхното качество.

Несъдържащи желязо и синтетични

- Не претоварвайте уреда. Извадете несъдържащите желязо артикули веднага след спирането на уреда, за да намалите образуването на гънки.

Бebешки дрехи и нощници

- Винаги проверявайте етикетите за грижа за тъканите.

Каучук и пластмаси

- Не сушете никакви артикули, произведени или съдържащи каучук или пластмаси, като например:
 - престилки, лигавници и покрития за столчета













- пердета и покривки
- килимчета за баня

Фибростъкло

- Не сушете предмети от фибростъкло в уреда. Стъклените части, оставени в уреда, могат да се захванат впоследствие към вашите дрехи.

Проверка на етикета за грижи за тъканите

Символите върху тъканта ще ви дадат информация за съдържанието на тъканта на дрехата ви и за начина, по който трябва да бъде сушена.

Символ	Инструкции
	Сушене
	Сушене в барабанна сушилня
	Плисе / устойчиво на намачкване
	Фини/деликатни тъкани
	Да не се суши в барабанна сушилня
	Да не се суши
	Силно нагряване
	Средно нагряване
	Ниско нагряване
	Без нагряване/въздух
	Сушене на въже / окачвайте за сушене
	Мокро сушене без нужда от гладене
	Хоризонтално сушене

Символ	Инструкции
	На сянка

Контролен панел

Характеристики на контролния панел

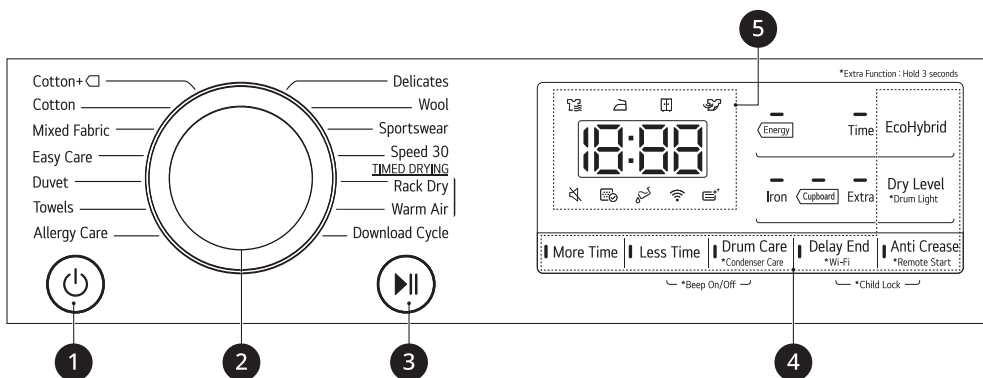

Инструкции	
1	<p>Бутон за вкл./изкл.</p> <ul style="list-style-type: none"> Натиснете Вкл./Изкл. бутона, за да включите и изключите захранването. Натиснете бутона Вкл./Изкл., за да отмените функцията Delay End (Отложен край).
2	<p>Селектор на програми</p> <ul style="list-style-type: none"> Налични са програми в зависимост от типа на прането. Лампата ще светне, за да посочи избраната програма.
3	<p>Бутон Старт/Пауза</p> <ul style="list-style-type: none"> Този бутон Старт/Пауза се използва за стартиране или спиране на пауза на цикъла на сушене. Когато е на пауза, захранването се изключва автоматично след определено време от съображения за сигурност.
4	<p>Допълнителни опции и функции/допълнителни бутони на програмите</p> <ul style="list-style-type: none"> Използвайте тези бутони, за да изберете желаните опции за избраната програма. Не всички опции са налични при всяка програма. <p>Remote Start (Дистанционен старт)</p> <ul style="list-style-type: none"> С приложението LG ThinQ можете да използвате смартфон за дистанционно управление на вашия уред. За да използвате функцията "Дистанционен старт", вижте раздела УМНИ ФУНКЦИИ. <p>Wi-Fi</p> <ul style="list-style-type: none"> Натиснете и задръжте бутона Delay End (Отложен край) за 3 секунди, за да стартирате връзката на уреда с приложението LG ThinQ.

Инструкции

5 Дисплей за време и статус

- Дисплеят показва настройките, приблизителното оставащо време, опциите и съобщенията за статуса. Когато устройството бъде включено, на дисплея светват настройките по подразбиране.

Дисплей за време и статус

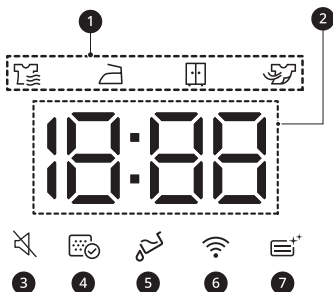

Инструкции

1 Индикатор на напредването на сушенето

- светва, когато уредът е в процес на сушене.
- светва, когато уредът е в процес на сушене до ниво на гладене.
- светва, когато уредът е в процес на сушене до ниво за прибиране в гардероб.
- иконка светва, когато уредът е в процес на охлаждане.

2 Дисплей за оставащо време

- Когато е избрана програма за сушене, се показва времето за сушене на избраната програма. Това време ще се промени, когато зададете допълнителни опции за програмата.
- Когато уредът диагностицира проблеми, ще се появят съобщения за грешка.

- 3 светва, когато функцията за сигнал за вкл./изкл. е изключена.

- 4 светва, когато филтърът за улавяне на влакна следва да се почисти или да се постави.
 - Предупреждение за почистване: Когато натиснете бутона **Вкл./Изкл.**, иконката ще се покаже на дисплея.
 - Предупреждение за липса: Когато филтърът за влакна не е поставен, иконката ще се покаже и уредът няма да работи.







Инструкции	
5	 светва, когато контейнерът за събиране на вода трябва да се изпразни или е пълен. <ul style="list-style-type: none">Предупреждение за изпразване: Когато натиснете бутона Вкл./Изкл., тази иконка ще се покаже на дисплея.Предупреждение за пълен контейнер: Иконката ще се покаже, придружена със звук, докато уредът работи.
6	 светва, когато уредът е свързан с Wi-Fi мрежа у дома.
7	 светва, докато кондензаторът се измива.

Таблица с програми

Ръководство за програмата на сушене със сензор

Програма	Cotton+ (Памучни+) 	Максимално допустимо натоварване	8 кг
Инструкции	Използвайте за сушене с по-малко консумация на енергия от програмата Cotton (Памучни) чрез подобни настройки.		
Ниво на сушене	По подразбиране: Cupboard (За прибиране в гардероб)	Достъпно за: Всички	
Бележка за изпитателни институции	<ul style="list-style-type: none"> • Настройте програмата на Cotton+ (Памучни+)  + Cupboard (За прибиране в гардероб) + Energy (Енергия) (Пълно и половин натоварване) за изпитване в съответствие с EN61121 и Директива 932/2012. • Cotton+ (Памучни+)  + Cupboard (За прибиране в гардероб) + Energy (Енергия) е най-ефикасната програма по отношение на условията на изпитване, предложени от EN61121 и Директива 932/2012. • Резултатите от теста зависят от стайната температура, вида и количеството заредено пране, твърдостта на водата, колебанията в главното електрозахранване и избраните допълнителни опции. 		

Програма	Cotton (Памучни)	Максимално допустимо натоварване	8 кг
Инструкции	Използвайте за сушене на всички нормални изделия, като например памук, лен, ризи, дънки или смесено пране, с изключение на деликатни тъкани, като вълна или коприна.		
Ниво на сушене	По подразбиране: Cupboard (За прибиране в гардероб)	Достъпно за: Всички	

Програма	Mixed Fabric (Смесени тъкани)	Максимално допустимо натоварване	4 кг
Инструкции	<p>Изсушава смесени тъкани едновременно.</p> <ul style="list-style-type: none"> • Използвайте за различни видове тъкани, с изключение на специални облекла (коприна/деликатни материи, спортни облекла, тъмни дрехи, вълна, пухени завивки/завеси). 		
Ниво на сушене	По подразбиране: Cupboard (За прибиране в гардероб)	Достъпно за: Всички	

Програма	Easy Care (Лесна грижа)	Максимално допустимо натоварване	4 кг
Инструкции	Изсушава дрехи, които не се нуждаят от гладене след сушене. • Използвайте за полиамид, акрил, полиестер.		
Ниво на сушене	По подразбиране: Cupboard (За прибиране в гардероб)	Налична : Cupboard (За прибиране в гардероб), Iron (Гладене)	

Програма	Duvet (Завивки)	Максимално допустимо натоварване	2,5 кг
Инструкции	Използвайте тази програма за сушене на одеяла или обеимисти изделия, като например възглавници, одеяла, олекотени завивки, чаршафи или спално бельо за домашни любимци.		
Ниво на сушене	Не се регулира		

Програма	Towels (Кърпа)	Максимално допустимо натоварване	4,5 кг
Инструкции	Използвайте тази програма за сушене на хавлиени кърпи.		
Ниво на сушене	Не се регулира		

Програма	Allergy Care (Антиалергична)	Максимално допустимо натоварване	4,5 кг
Инструкции	Използването на тази програма помага за намаляване на алергени, като например акари.		
Ниво на сушене	Не се регулира		

Програма	Delicates (Деликатни тъкани)	Максимално допустимо натоварване	1,5 кг
Инструкции	Използвайте тази програма за сушене на туники/блузи, найлонови чорапи, бельо или прозрачни и дантелени дрехи, които лесно може да бъдат повредени.		
Ниво на сушене	Не се регулира		

Програма	Wool (Вълна)	Максимално допустимо натоварване	1 кг
Инструкции	Използвайте тази програма за сушене на свиващи се вълнени изделия или такива за ръчно пране, с които трябва да се борави внимателно.		
Ниво на сушене	Не се регулира		

Програма	Sportswear (Спортни дрехи)	Максимално допустимо натоварване	2 кг
Инструкции	Използвайте тази програма за сушене на специални дрехи за спорт и облекло, предназначено за носене на открито.		
Ниво на сушене	Не се регулира		

Програма	Speed 30 (Бързо 30)	Максимално допустимо натоварване	1 кг
Инструкции	Използвайте тази програма за сушене на леки или дребни изделия. (до 3 броя)		
Ниво на сушене	Не се регулира		

Програма	Download Cycle (Изтегляне на цикъл)	Максимално допустимо натоварване	-
Инструкции	Тази програма Ви позволява да изтеглите чрез смартфон на уреда си нова и специална програма за сушене. Програмата по подразбиране е Дезодориране .		

Ръководство за програмата на сушене със зададено време

Програма	Rack Dry (Сушене на поставка)	Максимално допустимо натоварване	-
Тип дрехи	Коприна, вълна, деликатно бельо		
Детайл	Освежава дрехите без центрофугиране		

Програма	Warm Air (Топъл въздух)	Максимално допустимо натоварване	-
Тип дрехи	Кърпи и хавлии за баня, покривки за маса и акрилни тъкани		
Детайл	Малки артикули и влажни дрехи, ежедневни артикули, подходящи за топлинно сушене		

⚠ ВНИМАНИЕ

- Ако прането е по-малко от 1 kg, моля, използвайте програмата **Warm Air (Топъл въздух)** в програмите за сушене със зададено време. Вълнените дрехи трябва да се сушат чрез използване на програмата **Wool (Вълна)**, а чувствителните към топлина тъкани, като коприна, долно и дамско бельо трябва да се сушат чрез използване на програмата **Delicates (Деликатни тъкани)**. Моля, съобразявайте се с препоръчителното зареждане с пране при избиране на желаната програма. В противен случай, дрехите ви може да се повредят.

ЗАБЕЛЕЖКА

- Ако уредът е вграден, това може да доведе до понижаване на техническите характеристики.
- Ако дрехите не се въртят с висока скорост по време на пране, консумацията на енергия и времето за сушене ще се увеличат. Пликове за големи чаршафи или за юргани може да не изсъхнат равномерно поради неравномерен въздушен поток, ако се навият. Възможно е да се наложи изваждане и презареждане, преди цикълът да е завършил, за да се гарантира правилното изсушаване.

Избираеми опции на сушене

Програма		EcoHybrid		
Програма	Dry Level (Ниво на сушене)	Изкл.	Energy (Енергия)	Time (Време)
Cotton+ (Памучни+) <input type="checkbox"/>	Extra (Екстра)		●	●
	Superboard (За прибиране в гардероб)		●	●
	Iron (Гладене)		●	●

Програма		EcoHybrid		
Програма	Dry Level (Ниво на сушене)	Изкл.	Energy (Енергия)	Time (Време)
Cotton (Памучни)	Extra (Екстра)			●
	Cupboard (За прибиране в гардероб)			●
	Iron (Гладене)			●
Mixed Fabric (Смесени тъкани)	Extra (Екстра)		●	●
	Cupboard (За прибиране в гардероб)		●	●
	Iron (Гладене)		●	●
Easy Care (Лесна грижа)	Cupboard (За прибиране в гардероб)		●	●
	Iron (Гладене)		●	●
Duvet (Завивки)	-			●
Towels (Кърпа)	-			●
Allergy Care (Антиалергична)	-			●
Delicates (Деликатни тъкани)	-		●	
Wool (Вълна)	-		●	
Sportswear (Спортни дрехи)	-		●	
Speed 30 (Бързо 30)	-			●
Rack Dry (Сушене на поставка)	-		●	
Warm Air (Топъл въздух)	-		●	●

Програми по желание и допълнителни функции

Delay End (Отложен край)

Позволява ви да отложите времето на завършване на цикъла на сушене от 3 часа до 19 часа.

- 1 Включете уреда.
- 2 Изберете програма.
- 3 Натиснете бутона **Delay End (Отложен край)**.
- 4 Задайте часовете за отлагане чрез натискане на бутоните **More Time (Повечевреме)**, **Less Time (По-малко време)**.
- 5 Натиснете бутона **Старт/Пауза**.

ЗАБЕЛЕЖКА

- Освен LED индикатора на бутона **Delay End (Отложен край)**, всички останали LED индикатори върху контролния панел ще бъдат изключени в рамките на 20 минути. Тази функция може да варира в зависимост от закупения модел.

Anti Crease (Срещу намачкване)

Позволява ви да намалите гънките, които се образуват, когато не извадите своевременно прането в края на цикъла на сушене.

Когато опцията е включена, светва индикаторна лампа за зададена опция срещу намачкване и уредът неколкратно работи за 10 секунди и прави пауза за 5 минути. Опцията се изключва автоматично след 2 часа в края на цикъла на сушене.

За да изключите опцията, натиснете бутона **Anti Crease (Срещу намачкване)** преди да стартирате цикъл на сушене.

ЗАБЕЛЕЖКА

- Когато опцията е зададена, на дисплея се появяват правоъгълник с пунктирана линия и End, докато функцията не бъде изключена.
- Когато опцията е зададена, след приключване на цикъла на сушене работи само бутонът **Вкл./Изкл.**
- Когато цикълът на сушене е в процес на изпълнение, първо го поставете на пауза, за да зададете опцията.
- Винаги изключвайте уреда, преди да извадите от него дрехите.

Dry Level (Ниво на сушене)

Позволява ви да изберете ниво на сухота за програмата на сушене.

- **Extra (Екстра):** За дебели и ватирани тъкани
- **Cupboard (За прибиране в гардероб):** За тъкани, които не трябва да се гладят
- **Iron (Гладене):** За тъкани, които трябва да се гладят

- 1 Включете уреда.
- 2 Изберете програма.
- 3 Изберете ниво на изсушаване, като натиснете неколкратно бутона **Dry Level (Ниво на сушене)**.

Beep On/Off (Сигнал вкл./изкл.)

Позволява Ви да включвате и изключвате звуковия сигнал. Натиснете и задръжте едновременно бутоните **Less Time (По-малко време)** и **Drum Care (Грижа за барабана)** за 3 секунди.

- LED индикаторът светва, когато опцията е включена.

ЕcoHybrid

Позволява ви да изберете опцията за пестене на електроенергия или време.

- **Energy (Енергия):** Опция за пестене на енергия.
- **Time (Време):** Опция за пестене на време.

Drum Light (Осветление в барабана)

Докато уредът работи, е възможно да се погледне в барабана, ако включите функцията. За да включите или изключите функцията, натиснете и задръжте бутона **Dry Level (Ниво на сушене)** за 3 секунди.

ЗАБЕЛЕЖКА

- Осветлението се изключва автоматично след 4 минути.
 - В зависимост от покритието на люка, може да не успеете да видите вътре в барабана.
-

More Time (Повече време) / Less Time (по-малко време)

Позволява ви да увеличите или намалите времето за сушене, когато използвате програми за ръчно сушене, като например **Rack Dry (Сушене на поставка)** и **Warm Air (Топъл въздух)**.

- Натиснете бутона **More Time (Повече време)**, за да увеличите времето на избраната програма с пет минути.
- Натиснете бутона **Less Time (По-малко време)**, за да намалите времето на избраната програма с пет минути.

Child Lock (Заклучване за деца)

Позволява ви да управлявате заключването и отключването на контролния панел. Предотвратява сменяне на циклите или работа с уреда от деца.

Заклучване на контролния панел

1 Натиснете и задръжте бутони **Anti Crease (Срещу намачкване)** и **Delay End (Отложен край)** едновременно за 3 секунди.

2 Ще прозвучи звук и [L] ще се появи на дисплея.

- Когато функцията е активирана, всички бутони се заключват, с изключение на бутона **Вкл./Изкл.**

ЗАБЕЛЕЖКА

- Изключването на захранването или приключването на всички цикли няма да анулира функцията за заключване за деца. Трябва да деактивирате child lock (заклучването за деца), преди да можете да получите достъп до други функции.
-

Отключване на контролния панел

Натиснете и задръжте бутони **Anti Crease (Срещу намачкване)** и **Delay End (Отложен край)** едновременно за 3 секунди.

- Ще прозвучи сигнал и оставащото време за настоящата програма ще се появи отново на дисплея.

Rack Dry (Сушене на поставка)

Тази програма е предназначена за употреба с дрехи, които трябва да се сушат в изпнато положение, без въртене в барабана, като например пуловери и фини текстилни изделия. За да използвате тази програма ви трябва сушилнен стелаж, който се поставя в уреда. Преди сушене, махнете опаковъчните материали на сушилния стелаж.

ЗАБЕЛЕЖКА

- Някои модели не се продават с всички налични аксесоари. Може да се наложи първо да закупите стелаж за сушене, ако не е предоставен в комплект с вашия модел. Моля, свържете се с центъра за информация за клиенти на LG Electronics или посетете уеб сайта на LG на адрес: <http://www.lg.com>, за да закупите.

- Сушилният стелаж не се движи, но барабанът ще се върти.

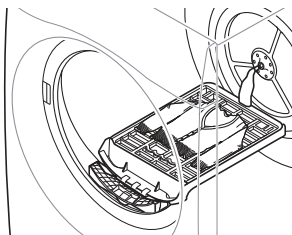

1 Отворете люка.

2 Закрепете куката на сушилния стелаж към центъра на барабана.

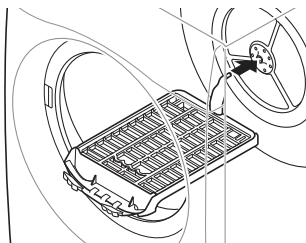

3 Поставете поставката за сушене върху структурата над филтъра за влакна и я натиснете за закрепване.

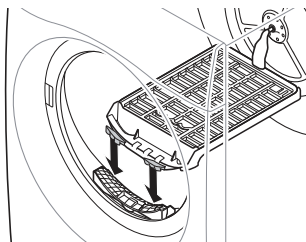

4 Поставете влажните дрехи върху поставката. Оставете място около дрехите, за да може да циркулира въздухът.

5 Затворете люка.

6 Включете уреда и изберете **Rack Dry (Сушене на поставка)**.

7 Натиснете бутона **Старт/Пауза**.

ЗАБЕЛЕЖКА

- Проверете филтъра за влакна и свалете влакната, които са натрупали от сушените върху поставката дрехи.
- Бутоните **More Time (Повечевреме)** / **Less Time (По-малко време)** могат да се използват за фино регулиране на времето на сушене.

ИНТЕЛИГЕНТНИ ФУНКЦИИ

Приложението LG ThinQ

Приложението **LG ThinQ** Ви позволява да комуникирате с уреда посредством смартфон.

Характеристики на приложението на LG ThinQ

Комуникирайте с уреда от смартфон, като използвате удобните смарт функции.

Smart Pairing (Интелигентно вдвояване)

Тази функция автоматично избира най-добрите цикъл и настройки за сушилната въз основа на информацията за употреба с последно изпълнения цикъл на пране.

ЗАБЕЛЕЖКА

- За да се използва тази функция, трябва и пералнята и сушилната да са свързани с приложението **LG ThinQ**.
- Ако активирате функцията в приложението **LG ThinQ** и включите сушилната след употреба на пералнята, автоматично се настройва препоръчителен цикъл на сушилната.

Smart Diagnosis

Тази функция предоставя полезна информация за диагностициране и разрешаване на проблеми с уреда въз основа на модела на използване.

Автоматични известия

Когато цикълът завърши или уредът има проблеми, имате опцията да получавате аварийни известия на смартфона си. Известията се задействат дори ако приложението **LG ThinQ** е изключено.

Енергиен мониторинг

Тази функция проверява консумацията на енергия при последно използваните цикли и средномесечно.

Настройки

Дава ви възможност за задаване на различни опции в уреда и в приложението.

ЗАБЕЛЕЖКА

- Ако смените вашия безжичен рутер, доставчика на интернет услуги, или паролата, изтрийте регистрирания уред от приложението **LG ThinQ** и го регистрирайте отново.
- Приложението е предмет на промени с цел подобряване на уреда, без предварително уведомяване на потребителите.
- Функциите може да са различни при различните модели.

Преди да използвате приложението LG ThinQ

- 1 Проверете разстоянието между уреда и безжичния рутер (Wi-Fi мрежа).
 - Ако разстоянието между уреда и безжичния рутер е твърде голямо, силата на сигнала отслабва. Може да отнеме много време за регистрация или инсталацията да е неуспешна.
- 2 Изключете **Мобилните Данни** или **Клетъчните Данни** на смартфона си.

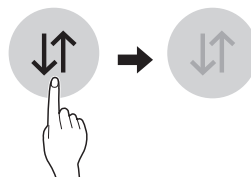

3 Свържете телефона си с безжичния рутер.

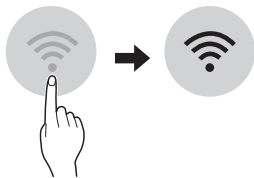

- Ако протоколът за защита на рутера е настроен на **WEP**, е възможно да не можете да настроите мрежата. Моля, променете настройката на друг протокол за защита (препоръчва се **WPA2**) и регистрирайте продукта отново.

ЗАБЕЛЕЖКА

- За да проверите Wi-Fi връзката, вижте дали иконката  на контролния панел свети.
- Уредът поддържа само 2,4 GHz Wi-Fi мрежи. За да проверите честотата на мрежата Ви, се свържете с Вашия доставчик на интернет или проверете в ръководството за експлоатация на безжичния рутер.
- **LG ThinQ** не носи отговорност за проблеми в свързаността или за повреди, неизправности или грешки, причинени от мрежовата връзка.
- Ако уредът изпитва трудности при осъществяването на връзка с Wi-Fi мрежата, може би е твърде далече от рутера. Купете Wi-Fi повторител (усилвател на обхвата), за да подобрите силата на Wi-Fi сигнала.
- Wi-Fi връзката може да не се осъществи или да бъде прекъсвана поради средата, в която е домашната мрежа.
- Мрежовата връзка може да не работи правилно поради доставчика на интернет.
- Обкръжаващата безжична среда може да причини забавяне в безжичната мрежа.
- Уредът не може да бъде регистриран поради проблеми с предаването на безжичния сигнал. Изключете захранването на уреда и изчакайте около една минута, преди да пробвате отново.
- Ако защитната стена на вашия безжичен рутер е включена, деактивирайте я или добавете изключение към нея.
- Името на безжичната мрежа (SSID) трябва да бъде комбинация от цифри и английски букви. (Не използвайте специални символи.)
- Потребителският интерфейс (UI) на смартфона може да е различен в зависимост от мобилната операционна система (OS) и производителя.

Инсталиране на приложението LG ThinQ

Потърсете приложението **LG ThinQ** от Google Play & Apple App Магазин на Вашия смартфон. Следвайте инструкциите, за да изтеглите и инсталирате приложението.

Използване на уреда дистанционно

Remote Start (Дистанционен старт)

Използвайте смартфон, за да контролирате уреда си от разстояние. Можете също така да наблюдавате протичането на цикъла, за да знаете колко време от него остава.

Използване на тази функция

- 1 Натиснете бутона **Вкл./Изкл..**
- 2 Заредете прането в барабана.
- 3 Натиснете и задръжте бутона **Anti Crease (Срещу намачкване)** за 3 секунди, за да функцията за дистанционно управление.
- 4 Стартирайте цикъл от приложението **LG ThinQ** във Вашия смартфон.

ЗАБЕЛЕЖКА

- След като тази функция бъде включена, можете да стартирате цикъл само от приложението за смартфон **LG ThinQ**. Ако цикълът не бъде стартиран, уредът ще изчаква стартирането му, докато не бъде изключена дистанционно от приложението или тази функция не бъде изключена.
- Ако вратата е отворена, не можете да стартирате цикъл дистанционно.

Деактивирайте тази функция ръчно

Когато тази функция е активирана, натиснете и задръжте бутона **Anti Crease (Срещу намачкване)** за 3 секунди.

Download Cycle (Изтегляне на цикъл)

Изтегляйте нови и специални цикли, които не са включени към основните цикли на уреда.

Уредите, които са успешно регистрирани, могат да изтеглят разнообразни специални цикли за определеното устройство.

След като изтеглянето на цикъла в уреда приключи, уредът го пази, докато бъде изтеглен нов цикъл.

ЗАБЕЛЕЖКА

- На уреда може да се съхранява само един изтеглен цикъл в едно и също време.

Деактивиране на мрежовата връзка

- 1 Натиснете бутона **Вкл./Изкл.** върху контролния панел.
- 2 Натиснете и задръжте едновременно бутоните **Dry Level (Ниво на сушене)** и **Delay End (Отложен край)** за 3 секунди, за да деактивирате мрежовата връзка.

Спецификации на безжичния LAN модул

Модел	LCW-007
Обхват на честотата	2412 до 2472 MHz
Изходна мощност (макс.)	IEEE 802.11b: 17.59 dBm
	IEEE 802.11g: 17.39 dBm
	IEEE 802.11n(HT20): 16.64 dBm
	IEEE 802.11n(HT40): 17.05 dBm

Безжична функция S/W версия: V 1.0

С оглед безопасността на потребителя, това устройство трябва да бъде инсталирано и оперирано от минимално разстояние 20 см между него и тялото.

Консумация на енергия в режим на готовност

Консумация на енергия в режим на готовност	0,18 W
Консумация на електроенергия в режим 'мрежова готовност'	2,0 W
Интервалът от време, след който функцията за управление на консумацията или подобна функция превключва автоматично оборудването в режим на готовност и/или изключен режим и/или състояние, осигуряващо режим на готовност на мрежата.	20 мин.

Декларация за съответствие



С настоящото LG Electronics декларира, че сушилнята от тип с радиооборудване отговаря на Директива 2014/53/ЕС. Пълният текст на

декларацията за съответствие с наредбите на ЕС можете да откриете на следния интернет адрес:

<http://www.lg.com/global/support/cedoc/cedoc#>
 LG Electronics European Shared Service Centre B.V.
 Krijgsman 1, 1186 DM Amstelveen, Холандия



Информация за софтуер с отворен код

За да получите изходния код съгласно GPL, LGPL, MPL и други лицензи с отворен код, съдържащи се в този продукт, посетете уеб сайта <http://opensource.lge.com>.

В допълнение към изходния код, можете да изтеглите и всички споменати лицензионни условия, откази от гаранции и известия във връзка с авторски права.

LG Electronics също ще Ви предостави отворен изходен код на CD-ROM срещу заплащане, покриващо разходите за извършване на такава дистрибуция (като например цената на носителите, разходите по транспорта), след като получи поръчка за това по имейл на адрес: opensource@lge.com. Тази оферта е валидна за период от три години след последната ни доставка на този продукт. Тази оферта е валидна за всеки, получил тази информация.

Smart Diagnosis

Тази характеристика е налична само в модели с логото  или .

Използвайте тази функция, за да диагностицирате и разрешите проблеми с вашия уред.

ЗАБЕЛЕЖКА

- По причини, които не се дължат на пропуски на LGE, услугата може да не е активна поради външни фактори, като например, но не само, неналичност на Wi-Fi, прекъснатата връзка с Wi-Fi, местна политика на app store, или неналичност на приложението.
- Характеристиката може да подлежи на промяна без предварително уведомление и

може да има различна форма в зависимост от местонахождението ви.

Използване на LG ThinQ за диагностициране на проблеми

Ако възникне проблем с вашия снабден с Wi-Fi уред, той може да предаде данни за откриване и отстраняване на проблема към смартфон посредством приложението **LG ThinQ**.



- Стартирайте приложението **LG ThinQ** и изберете характеристиката **Smart Diagnosis** в менюто. Следвайте инструкциите, предоставени в приложението **LG ThinQ**.

Използване на Audible Diagnosis за диагностициране на проблеми

Следвайте инструкциите по-долу, за да използвате метода на слухова диагноза.

- Стартирайте приложението **LG ThinQ** и изберете характеристиката **Smart Diagnosis** в менюто. Следвайте инструкциите за звукова диагностика, предоставени в приложението **LG ThinQ**.

- 1 Натиснете бутон **Вкл./Изкл.**, за да включите уреда.
 - Не натискайте никакви други бутони и не завъртайте копчето за избор на програма.

- 2 Поставете мундщука на смартфона си близо до логото  или .

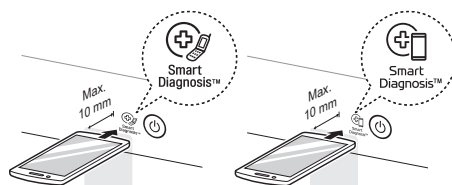

- 3 Натиснете и задръжте бутона **More Time (Повече време)** за 3 секунди или по-дълго,

като същевременно държите мундшука на смартфона си към логото, докато завърши предаването на данни.

- Дръжте смартфона по този начин, докато не приключи предаването на данни. Дисплеят показва оставащото време за предаването на данни.

4 След като завърши предаването на данните, диагнозата ще се покаже в приложението.

ЗАБЕЛЕЖКА

- За най-добри резултати, не движете телефона докато тоновете се предадат.
-

ПОДДРЪЖКА

⚠ ПРЕДУПРЕЖДЕНИЕ

- Извадете щепсела, когато почиствате уреда. Ако не извадите щепсела, това може да доведе до електрически удар.

Почистване след всяко сушене

Почистване на филтъра за влакна

⚠ ВНИМАНИЕ

- Почистете филтъра за улавяне на влакна по подходящия начин, като се позовавате на следните инструкции. Ако не го направите, събраните влакна върху топлообменника може да не се почистят подобаващо.

ЗАБЕЛЕЖКА

- Извадете цялото пране от уреда, преди да извадите филтъра за улавяне на влакна.
- След почистване на филтъра за улавяне на влакна го поставете на мястото му. Ако филтърът за улавяне на влакна не е в уреда, не можете да работите с уреда.

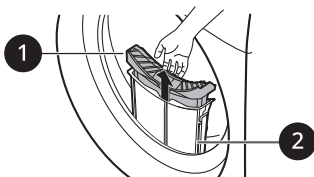

1 Вътрешен филтър

- Винаги почиствайте вътрешния филтър преди и след употреба.

2 Външен филтър

- Почиствайте външния филтър след 10 цикъла на изсушаване или когато във външния филтър се натрупат влакна.
- След всеки 10 цикъла на сушене ще се чува звуков сигнал и иконата  ще мига.

Почистете вътрешния филтър

- 1 Извадете вътрешния филтър от външния филтър, след което отворете вътрешния филтър.
 - Отворете филтъра, като го разгънете в посоката на стрелката.

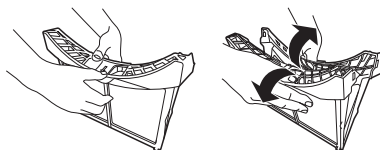

- 2 Първо почистете струпаните влакна, след което почистете останалите влакна с прахосмукачка или измийте под течаща вода.

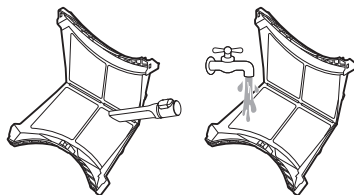

- Изсушете филтъра напълно, ако е влажен. Ако не направите това, в уреда може да се появи миризма.

- 3 След като изсушите напълно вътрешния филтър, затворете филтъра, като натиснете надолу центъра му.

- Уверете се, че лявата и дясната страна на вътрешния филтър са затворени правилно.

- 4** Поставете вътрешния филтър във външния филтър.

Почистете външния филтър

- 1** Отстранете праха или влакната около входа на филтъра.

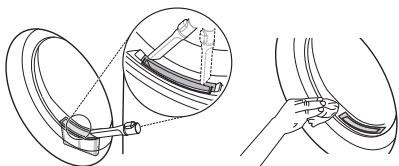

▲ ВНИМАНИЕ

- Когато влакна попаднат във входа на филтъра, това може да доведе до влошаване на ефективността на сушене и времето за сушене да се увеличи.

- 2** Издърпайте външния филтър.

- 3** Извадете вътрешния филтър.

- 4** Отворете външния филтър, като разгънете в посоката на стрелката,хващайки горния ръб на външния филтър.

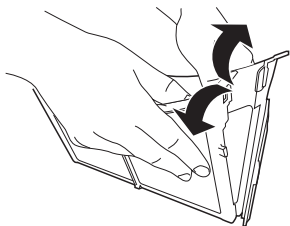

- 5** Почистете останалите влакна с прасосмукачка или измийте под течаща вода.

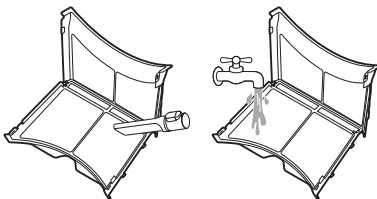

- Изсушете филтъра напълно, ако е влажен. Ако не направите това, в уреда може да се появи миризма.

- 6** Затворете външния филтър, като натискате страната **1** на филтъра.

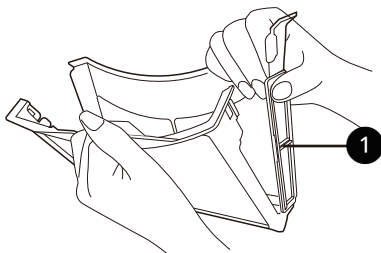

ЗАБЕЛЕЖКА

- Уверете се, че страната на филтъра е затворена правилно. Ако не направите това, всякакви натрупани на филтъра власинки могат да попаднат в уреда и да доведат до влошаване на ефективността на сушенето.

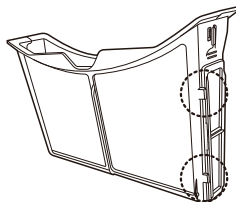

- 7 Затворете ги и поставете отново двата филтъра за улавяне на влакна.

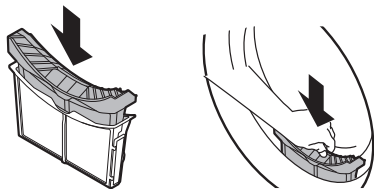

⚠ ВНИМАНИЕ

- Не зареждайте и не изваждайте дрехи, когато филтърът за улавяне на влакна не е на място. Дрехите могат да попаднат във входа на филтъра и това да доведе до неизправност на уреда.

Изпразване на контейнера за вода

Кондензирана вода се събира в контейнера за вода.

Изпразвайте контейнера за вода след всяка употреба. В противен случай, ще се намалят показателите при сушене.

ЗАБЕЛЕЖКА

- Ако контейнерът за вода е пълен, иконата  свети и зумерът издава сигнал, докато уредът работи. Ако това се случи, контейнерът за вода трябва да бъде изпразнен в рамките на един час.
- Когато водният кондензат се източва директно през незадължителния маркуч за източване, няма нужда да изпразвате контейнера за вода.

- 1 Изтеглете контейнера за вода.

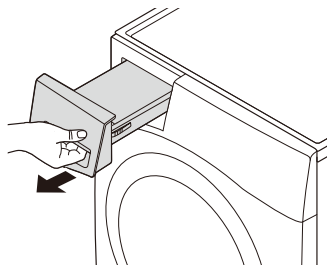

- 2 Изпразнете контейнера за вода в мивката.

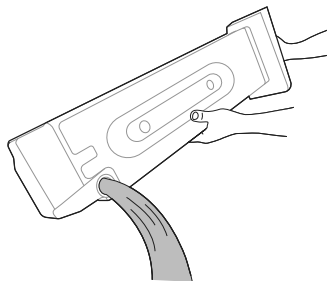

⚠ ВНИМАНИЕ

- Не пийте водния кондензат и не го използвайте повторно. Това може да доведе до здравословни проблеми за хората и животните.

- 3 Поставете го отново в уреда.

- Натиснете напълно контейнера за вода в уреда, докато не заеме мястото си.

- 4 Натиснете бутона **Старт/Пауза**.

Периодично почистване на уреда

Избърсване на сензора за влага

Това устройство открива нивото на влажност на дрехите по време на експлоатация, което значи, че трябва да се почиства редовно, за да се

отстраняват натрупванията на котлен камък върху повърхността на сензора.

Избърсвайте сензорите в барабана.

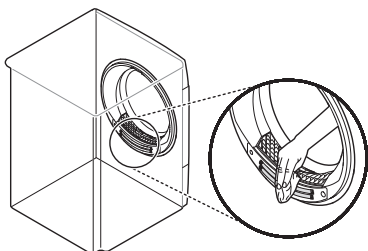

⚠ ВНИМАНИЕ

- Не бършете сензора за влага с абразивни материали. Винаги почиствайте сензора със суха, груба акрилна гъба.

Почистване на входната решетка за студен въздух

Почиствайте с прахосмукачка входната решетка за студен въздух 3- 4 пъти в годината, за да сте сигурни, че по нея няма натрупване на влакна или мръсотия, което да може да затрудни въздушната струя.

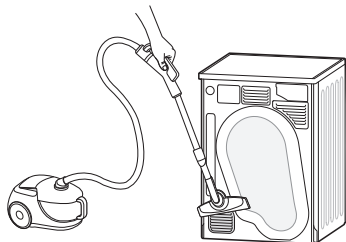

ЗАБЕЛЕЖКА

- Топлият въздух се изкарва през решетката за проветрение.
- Трябва да се осигури адекватно проветрение за избягване на обратния приток на газове в помещението от уреди с други горива, като напр. открити пламъци.

Изцеждане на останалата кондензирана вода

След изсушаване на дрехите малко количество кондензирана вода може да застои в основата на уреда и да причини миризми. Изцеждайте редовно останалата вода, за да намалите неприятните миризми от уреда.

ЗАБЕЛЕЖКА

- По-добре е да източите останалата вода, когато ще отсъствате за дълго, защото останалата вода ще застои и ще причини миризми.
- Изцеждане на останалата вода преди дезодорирането, което работи по-добре.
- Останалата вода може да доведе до замръзване на основните маркучи за източване и да повлияе на работата на сушенето в студено време. Изтичането на останалата вода може да предотврати неочакваното замръзване на уреда.

- 1 Разкачете тръбата за източване под уреда и източете останалата вода.

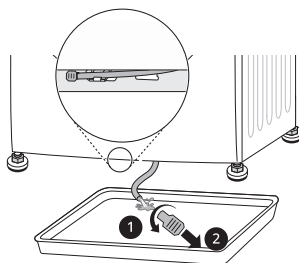

ЗАБЕЛЕЖКА

- Използвайте контейнера за вода, ако е поставен незадължителният маркуч за източване на вода или уредът е поставен върху пералнята.

- 2** Поставете отново щепсела върху тръбата за източване и отново закрепете тръбата за източване в нейния държач.

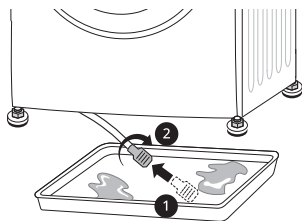

- Тази функция работи за около 3 часа.



- 5** Изпразнете контейнера с вода след приключване на функцията.

⚠ ВНИМАНИЕ

- Когато тръбата е отворена, това ще доведе до изтичане на вода. Уверете се, че щепселът е свързан правилно.

ЗАБЕЛЕЖКА

- Когато е монтиран незадължителният маркуч за източване на вода, няма нужда да изпразвате контейнера за вода.

Използване на функцията за почистване на барабана

След определен период на употреба уредът може да образува неприятни миризми, в резултат на които дрехите ви миришат след изсушаване. Използването на тази функция за почистване периодично помага за намаляване на неприятните миризми от уреда.

- 6** Отворете вратата на сушилнята, за да осигурите на уреда достатъчно циркулация на въздуха за премахване на всички останали миризми.

⚠ ПРЕДУПРЕЖДЕНИЕ

- От съображения за безопасност не позволявайте на деца или животни да влизат в уреда. Това може да причини повреда или нараняване.

⚠ ВНИМАНИЕ

- Извадете всички дрехи от уреда.

- 1** Извадете контейнера за вода, изпразнете кондензираната вода от него и го поставете обратно в уреда.

- 2** Включете уреда.

- 3** Натиснете бутона **Drum Care** (Грижа за барабана).

- 4** Натиснете бутона **Старт/Пауза**.

Използване на функцията за почистване на отделението за кондензация

Уредът измива влакната, които се натрупват върху повърхността на кондензатора, автоматично използвайки вода, която се кондензира от дрехите по време на експлоатацията. Можете обаче да почистите кондензатора ръчно, ако искате да го почистите по-често.

⚠ ВНИМАНИЕ

- Извадете всички дрехи от уреда.

- 1 Издърпайте контейнера за вода и го изпразнете.
- 2 Налейте бавно 1 литър чиста вода във входа на отделението за контейнера за вода. След това поставете отново празния контейнер за вода в отделението.
 - Не наливайте водата бързо, тъй като ще се разлее.
 - Изливането на повече от 1,5 литра вода в отделението ще доведе до изтичане на вода.

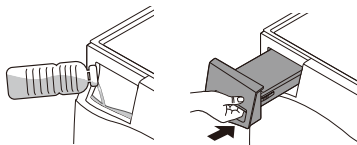

- 3 Включете уреда.
- 4 Натиснете и задръжте бутона **Condenser Care** (Грижа за кондензатора) за 3 секунди.

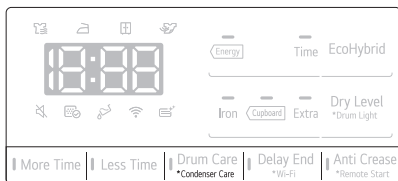

- 5 Натиснете бутона **Старт/Пауза** за стартиране на почистването на кондензатора.
 - Почистването на кондензатора продължава 1 час.
- 6 Изпразнете контейнера за вода след приключване на почистването.

- 7 Отворете вратата на сушилнята, за да осигурите на уреда достатъчна циркулация на въздуха за по-щателно изсушаване на барабана след приключване на почистването.

⚠ ПРЕДУПРЕЖДЕНИЕ

- От съображения за безопасност не позволявайте на деца или животни да влизат в уреда. Това може да причини повреда или нараняване.

ЗАБЕЛЕЖКА

- Когато е монтиран незадължителният маркуч за източване на вода, няма нужда да изпразвате контейнера за вода.

ОТСТРАНЯВАНЕ НА НЕИЗПРАВНОСТИ

Експлоатацията на вашия уред може да доведе до грешки и неизправности. Следните таблици съдържат възможни причини и бележки за решаване на съобщенията за грешки или неизправности. Препоръчва се да прочетете внимателно таблиците по-долу, за да си спестите време и пари от евентуалната необходимост да се обаждате в сервизния център на LG Electronics.

Преди да се обадите на сервизния център

Вашият уред е оборудван със система за автоматично наблюдение на грешките с цел откриване и диагностициране на проблеми в ранен етап. Ако уредът не функционира правилно или изобщо не функционира, проверете следното, преди да се обадите в сервизен център на LG Electronics.

Съобщения за грешка

Симптоми	Възможни „Причина и Решение“
dE ГРЕШКА В ЛЮКА	<p>Люкът е отворен, докато уредът работи, или уредът работи, без люкът да е добре затворен.</p> <ul style="list-style-type: none"> • Затворете люка напълно. • Ако dE не угасне, обадете се в сервиза.
dE4 ГРЕШКА В ЛЮКА	<p>Детекторът за положение на люка не работи правилно.</p> <ul style="list-style-type: none"> • Извадете щепсела от контакта и се обадете в сервиза.
EE1 / EE2 / EE4 ГРЕШКА В ТЕМПЕРАТУРАТА	<p>Температурният сензор е дал дефект.</p> <ul style="list-style-type: none"> • Извадете щепсела от контакта и се обадете в сервиза.
F1 ГРЕШКА В ТЕМПЕРАТУРАТА	<p>Температурата вътре в барабана внезапно се е повишила.</p> <ul style="list-style-type: none"> • Извадете щепсела от контакта и се обадете в сервиза.
LE1 ГРЕШКА БЛОКИРАН МОТОР	<p>Моторът е спрял внезапно.</p> <ul style="list-style-type: none"> • Проверете дали количеството пране превишава максималния капацитет на зареждане. • Извадете щепсела от контакта и се обадете в сервиза.
LE2 / RE ГРЕШКА В КОМПРЕСОРА	<p>Компресорът е спрял внезапно.</p> <ul style="list-style-type: none"> • Извадете щепсела от контакта и се обадете в сервиза.
OE ГРЕШКА ВЪВ ВОДООТЛИВНАТА ПОМПА	<p>Моторът на помпата за източване е дал дефект.</p> <ul style="list-style-type: none"> • Извадете щепсела от контакта и се обадете в сервиза. <p>Температурата на околната среда за монтаж е под нулата.</p> <ul style="list-style-type: none"> • Препоръчителната температура на околната среда за монтаж е 5 - 35 °C.

Експлоатация

Симптоми	Възможни „Причина и Решение“
<p>Уредът не се включва.</p>	<p>Електрическият кабел не е правилно вкаран.</p> <ul style="list-style-type: none"> Уверете се, че щепселът е правилно вкаран в заземен контакт, съответстващ на номиналните параметри, указани върху табелата на уреда. <p>Предпазителят на къщата е изгорял, автоматичният прекъсвач се е активирал или е имало спиране на тока.</p> <ul style="list-style-type: none"> Нулирайте прекъсвача или заменете предпазителя. Не увеличавайте капацитета на предпазителя. Ако проблемът е претоварване на електрическата инсталация, отстранете го с помощта на квалифициран електротехник.
<p>Уредът не нагрива.</p>	<p>Предпазителят на къщата е изгорял, автоматичният прекъсвач се е активирал или е имало спиране на тока.</p> <ul style="list-style-type: none"> Нулирайте прекъсвача или заменете предпазителя. Не увеличавайте капацитета на предпазителя. Ако проблемът е претоварване на електрическата инсталация, отстранете го с помощта на квалифициран електротехник.
<p>Има изтичане на вода.</p>	<p>Маркучът на контейнера за вода или незадължителният маркуч за източване не е свързан правилно.</p> <ul style="list-style-type: none"> Свържете правилно маркуча на контейнера за вода или незадължителния маркуч за източване. <p>При затваряне на вратата има захващане на пране или чужд предмет.</p> <ul style="list-style-type: none"> Проверете дали пране или чужд предмет не са захванати от вратата, преди да използвате уреда. Ако постоянно тече вода, свържете се с центъра за информация за клиенти на LG Electronics.
<p>Уредът работи и спира в пауза сам след като завърши цикълът на сушене.</p>	<p>Така работи опцията срещу намачкване.</p> <ul style="list-style-type: none"> Уверете се, че е зададена опцията срещу намачкване. Опцията е предназначена да предотвратява гънки, които се образуват, когато прането не бъде извадено непосредствено след цикъла на сушене. Когато опцията бъде зададена, уредът работи за 10 секунди и прави пауза за 5 минути. Опцията работи до 2 часа.

Технически показатели

Симптоми	Възможни „Причина и Решение“
<p>Сушенето на дрехите отнема твърде много време.</p>	<p>Зареждането с пране не е добре сортирано.</p> <ul style="list-style-type: none"> Разделете тежките от леките дрехи. По-големите и по-тежки дрехи се нуждаят от повече време, за да изсъхнат. Когато при тежките дрехи има леки дрехи, сензорът може да се заблуди, защото леките дрехи съхнат по-бързо.
	<p>Голямо зареждане с тежки тъкани.</p> <ul style="list-style-type: none"> Тежките тъкани съхнат по-бавно, защото задържат повече влага. За да спомогнете за намаляването на времето за сушене на големи и тежки тъкани, разделяйте ги на по-малки зареждания с консистентен размер.
	<p>Контролите на уреда не са настроени правилно.</p> <ul style="list-style-type: none"> Използвайте подходящи контролни настройки за типа пране, което сушите. За правилно сушене, понякога може да е нужно регулиране на настройката на ниво на сушене.
	<p>Филтърът за влакна трябва да се почисти.</p> <ul style="list-style-type: none"> Отстранявайте влакната от филтъра след всеки цикъл на сушене. След отстраняване на влакната, задръжте филтъра към светлина, за да видите дали не е мръсен или запушен. При дрехи, които отделят много влакна, като напр. нови кърпи за баня, може да е нужно да спрете на пауза уреда и да почистите филтъра по време на цикъла на сушене.
	<p>Предпазителят на къщата е изгорял, автоматичният прекъсвач се е активирал или е имало спиране на тока.</p> <ul style="list-style-type: none"> Нулирайте прекъсвача или заменете предпазителя. Не увеличавайте капацитета на предпазителя. Ако проблемът е претоварване на електрическата инсталация, отстранете го с помощта на квалифициран електротехник.
	<p>Уредът е претоварен.</p> <ul style="list-style-type: none"> Разделяйте прекалено големите зареждания на няколко по-малки за по-добра ефективност и по-лесно сушене.
	<p>Уредът не е достатъчно зареден.</p> <ul style="list-style-type: none"> Ако сушите много малко дрехи, добавете няколко допълнително, за да сте сигурни, че центрофугирането ще работи правилно. Ако дрехите са много малко и ако използвате програми Сензор за сухо, електронният контрол не може да регистрира правилно изсушаването на дрехите и може да изключи твърде скоро уреда. Използвайте програми за Сушене със зададено време или добавете още няколко мокри дрехи към прането.

Симптоми	Възможни „Причина и Решение“
<p>Времето на сушене не е еднакво.</p>	<p>Настройките на топлина, размерът на прането или влажността на дрехите не са еднакви.</p> <ul style="list-style-type: none"> Времето на сушене ще варира според типа на използваната топлина (електричество), размера на прането, типа на тъканите, влажността на дрехите и филтъра за влакна. Дори и небалансираното зареждане на пране в уреда може да причини лошо въртене, което да доведе до по-дълго съхнене на по-влажните дрехи.
<p>По дрехите остават мазни или мръсни петна.</p>	<p>Неправилно използван омекотител за дрехи.</p> <ul style="list-style-type: none"> Когато перете дрехи, които трябва да се сушат в уреда, използвайте правилно количество омекотител според препоръките на производителя. <p>Чисти и мръсни дрехи се сушат заедно.</p> <ul style="list-style-type: none"> Използвайте уреда за сушене само на чисти дрехи. Мръсотията от някои дрехи може да се прехвърли върху чистите дрехи в същия или последващ цикъл на сушене. <p>Дрехите не са били правилно почистени или изплакнати преди поставяне в уреда.</p> <ul style="list-style-type: none"> Петната по изсушените дрехи може да са петна, които не са били отстранени по време на прането. Уверете се, че дрехите се почистват или изплакват напълно според инструкциите за вашата пералня и за почистващия препарат. Някои упорити петна може да изискват предварително третиране преди прането.
<p>Дрехите са намачкани.</p>	<p>Дрехите са съхнали твърде дълго (пресушени).</p> <ul style="list-style-type: none"> Пресушаването на прането може да доведе до намачкването му. Опитайте с по-кратко време за сушене. <p>Дрехите са били оставени твърде дълго в уреда след края на цикъла на сушене.</p> <ul style="list-style-type: none"> Използвайте опцията Anti Crease (Срещу намачкване).
<p>Дрехите се свиват.</p>	<p>Не се спазват инструкциите върху етикетите.</p> <ul style="list-style-type: none"> За да избегнете свиване на дрехите, винаги преглеждайте и следвайте инструкциите върху етикетите. Някои тъкани ще се свият естествено при пране. Други тъкани могат да се перат, но ще се свият при сушене в уреда. Използвайте настройка със слаба топлина или без топлина.

Симптоми	Възможни „Причина и Решение“
<p>Влакна остават по дрехите.</p>	<p>Филтърът за влакна не е правилно почистен.</p> <ul style="list-style-type: none"> Отстранявайте влакната от филтъра преди всеки цикъл на сушене. След отстраняване на влакната, задръжте филтъра към светлина, за да видите дали не е мръсен или запушен. Ако изглежда мръсен, следвайте инструкциите за почистване. При дрехи, които отделят много влакна, може да е нужно да почистите филтъра за влакна по време на цикъла на сушене.
	<p>Прането не е сортирано правилно.</p> <ul style="list-style-type: none"> Някои тъкани генерират влакна (напр. меки бели памучни кърпи) и трябва да се сушат отделно от дрехите, които улавят влакната (напр. черни ленени панталони).
	<p>Уредът е претоварен.</p> <ul style="list-style-type: none"> Разделяйте прекалено големите зареждания за сушене на няколко по-малки.
	<p>Носни кърпи, хартия и др. са оставени в джобовете.</p> <ul style="list-style-type: none"> Проверявайте добре джобовете, преди да сушите дрехите.
<p>Прекалено висок статичен заряд в дрехите след сушене.</p>	<p>Дрехите са съхнали твърде дълго (пресушени).</p> <ul style="list-style-type: none"> Пресушаването на прането може да причини натрупване на статично електричество. Регулирайте настройките и използвайте по-кратко време за сушене или използвайте програми „Сензор за сухо“.
	<p>Сушене на синтетика, плисе или синтетични смеси.</p> <ul style="list-style-type: none"> Тези тъкани са по-податливи на натрупване на статично електричество. Опитайте се да използвате омекотител или по-къси настройки на време при Сушене с време.
<p>Дрехите имат мокри петна след програма Сензор за сухо.</p>	<p>Много голямо или много малко зареждане с пране. Един голям артикул като одеяло или юрган.</p> <ul style="list-style-type: none"> Ако дрехите са твърде плътно наредени или твърде рехаво, за сензора може да е трудно да разчете нивото на сухост на прането. Използвайте програмата със зададено време за сушене за много малки товари. Големи, обемисти изделия като одеяла или юргани могат понякога да се навият в стегната топка. Външните слоеве ще изсъхнат и сензорите ще го регистрират, а вътрешната част ще остане влажна. Когато сушите единично обемисто изделие, може да е от полза да спрете в пауза цикъла един или два пъти и да пренаредите изделието, за да развиете и откриете влажните части. За да изсушите няколко оставащи влажни изделия от зареждане с много голямо количество пране или няколко влажни петна върху голямо изделие след завършването на програмата Sensor Dry (Сензор за сухо), изпразнете филтъра за улавяне на влакна, после задайте програма Timed Drying (Сушене с време), за да завършите сушенето на изделията.

Миризми

Симптоми	Възможни „Причина и Решение“
<p>Уредът има миризма.</p>	<p>За първи път ли използвате уреда?</p> <ul style="list-style-type: none"> • Миризмата се причинява от гумен материал, който е прикрепен към вътрешната страна на уреда. Този вид миризма е собствената миризма на каучука и изчезва автоматично след няколко употреби на уреда.
	<p>Усещате ли миризма по време на употреба?</p> <ul style="list-style-type: none"> • Когато перете дрехите, използвайте препарат за пране в съответствие с препоръките на производителите. Ако използвате препарат за пране предимно не в съответствие с препоръките, върху дрехите може да се натрупа неразтворен препарат и да причини миризма. • Можете да усетите миризми от дрехите, ако са оставени в уреда след изсушаване или в пералнята след пране. Извадете дрехите незабавно в края на цикъла на сушене или пране. • Уверете се, че можете да усетите същата миризма в пералнята. Ако е така, почистете барабана на пералнята, като се позовавате на ръководството за употреба на пералнята. • Винаги следете внимателно почистването на двата филтъра за улавяне на влакна. Ако след изсушаване има остатъци във филтъра за улавяне на влакна, те могат да причинят миризми. Също така изсушете филтъра за мъх напълно след почистване. • Дезодорирането и почистването на кондензатора трябва да се извършва периодично, като се направи справка с раздела ПОДДРЪЖКА.

Wi-Fi

Симптоми	Възможни „Причина и Решение“
<p>Вашият домашен уред и смартфон не са свързани към Wi-Fi мрежа.</p>	<p>Паролата за Wi-Fi мрежата, към която се опитвате да се свържете, е неправилна.</p> <ul style="list-style-type: none"> Открийте Wi-Fi мрежата, свързана към Вашия смартфон, и я премахнете, след което регистрирайте уреда в LG ThinQ.
	<p>Мобилните данни на Вашия смартфон са включени.</p> <ul style="list-style-type: none"> Изключете Мобилните данни на вашия смартфон и регистрирайте уреда, използвайки Wi-Fi мрежата.
	<p>Името на безжичната мрежа (SSID) е неправилно зададено.</p> <ul style="list-style-type: none"> Името на безжичната мрежа (SSID) трябва да бъде комбинация от цифри и английски букви. (Не използвайте специални символи.)
	<p>Честотата на рутера не е 2,4 GHz.</p> <ul style="list-style-type: none"> Поддържа се само честота на рутер 2,4 GHz. Настройте безжичния рутер на 2,4 GHz и свържете уреда към него. За да проверите честотата на рутера, свържете се с Вашия доставчик на интернет услуги или с производителя на рутера.
	<p>Разстоянието между уреда и рутера е твърде голямо.</p> <ul style="list-style-type: none"> Ако разстоянието между уреда и рутера е твърде голямо, сигналът може да е слаб и връзката може да не бъде правилно конфигурирана. Преместете рутера по-близо до уреда.

ПРИЛОЖЕНИЕ

Информационен лист на продукта

Делегиран регламент (ЕС) № 392/2012 на Комисията

Звездичките означават вариант на модела и може да варира (0 – 9) или (A – Z).

LG	RH80V3AV*N
Номинален капацитет в кг памучно пране за стандартната програма за памучни тъкани при пълно натоварване	8 кг
Тип на сушилнята	Кондензаторна домашна барабанна сушилня
Клас на енергийна ефективност по скала от D (най-малко ефективно) до A+++ (най-ефективно).	A++
Усреднено годишно потребление на енергия (AEC) kWh на година (kWh/година)*1	211
Автоматична барабанна сушилня	Да
Присъдена „Екомаркировка на ЕС“ по силата на Регламент (ЕО) № 66/2010	Не
Разход на енергия при стандартната програма за памучни тъкани при пълно зареждане (E_{dry}) (kWh)	1,74
Разход на енергия при стандартната програма за памучни тъкани при частично зареждане ($E_{dry1/2}$) (kWh)	0,98
Разход на енергия при изключен режим за стандартната програма за памучни тъкани при пълно зареждане (P_o) (W)	0,18
Разход на енергия при включен режим за стандартната програма за памучни тъкани при пълно зареждане (P_i) (W)	0,18
Продължителност на включен режим (T_i) (мин)	10
Програмата Cotton+ (Памучни+) <input type="checkbox"/> → Supboard (За прибиране в гардероб) → Energy (Енергия) , използвана при пълно и частично зареждане, е стандартната програма за сушене, за която се отнася информацията на етикета и информационния лист, че тази програма е подходяща за сушене на нормално мокро памучно пране и че е най-ефективната програма от гледна точка на консумацията на енергия за памучни тъкани.	
Усредненото времетраене (T_t) на стандартната програма за памучни тъкани при пълно и частично зареждане (мин)	140

LG	RH80V3AV*N
Времетраенето на стандартната програма за памучни тъкани при пълно зареждане (T_{dry}) (мин)	181
Времетраенето на стандартната програма за памучни тъкани при частично зареждане ($T_{dry1/2}$) (мин)	110
Клас 'X' на ефективност на кондензацията по скала от G (най-ниска ефективност) до A (най-висока ефективност)	A
Средна ефективност на кондензацията C_{dry} на стандартната програма за памучни тъкани при пълно зареждане (%)	91
Средна ефективност на кондензацията $C_{dry1/2}$ на стандартната програма за памучни тъкани при частично зареждане (%)	91
Усреднената ефективност на кондензацията (C_p) за стандартната програма за памучни тъкани при пълно и частично зареждане (%)	91
Нивото на звуковата мощност в dB(A)	64
Самостоятелно стояща	

*1 Въз основа на 160 цикъла на сушене за програмите за памук при пълно и при частично зареждане и консумацията при режимите с ниска мощност. Действителната консумация на енергия ще зависи от това как се използва уредът.

Бележка

Бележка

