

Hisense

РЪКОВОДСТВО ЗА УПОТРЕБА

Прочетете внимателно ръководството и се уверете, че напълно разбирате съдържанието му, преди да използвате това устройство за първи път.

Български

Важна забележка

Параграфи, започващи със символа , показват важни инструкции, съвети или условия за следните настройки.

 **За вашата собствена безопасност и за да работи оптимално вашия телевизор, прочетете инструкциите за безопасност, преди да извършите инсталацията.**

Това не е гаранция за работата и експлоатацията на периферните устройства на други производители. Не поемаме каквато и да е отговорност или щети, които могат да възникнат при работа и/или при използването на други подобни периферни устройства от друг производител.

Записването и възпроизвеждането на съдържание на това или друго устройство може да изисква разрешение от притежателя на авторските права или други подобни права в това съдържание. Ваша отговорност е да гарантирате, че използването на това или друго устройство е в съответствие с приложимите закони за авторското право във вашата страна. Консултирайте се с това законодателство за повече информация относно съответните закони и разпоредби или се свържете със собственика на правата върху съдържанието, което искате да запишете или възпроизведете.

Индексът/Речникът предлага обяснения на някои от термините, използвани в това ръководство за употреба и съдържащи се в менюто на телевизора.

Прочетете тези инструкции

Следвайте всички инструкции

Обърнете внимание на всички предупреждения



Запазете тези инструкции

Всички права запазени.



Указания за безопасност

За да осигурите безопасна и правилна употреба на този продукт, винаги спазвайте следните предпазни мерки, за да избегнете опасни ситуации и повреда на устройството:

	ВНИМАНИЕ ОПАСНОСТ ОТ ТОКОВ УДАР НЕ ОТВАРЯЙТЕ!	
ВНИМАНИЕ: ЗА ДА СЕ НАМАЛИ РИСКА ОТ ТОКОВ УДАР. НЕ ПОПРАВЯЙТЕ ТЕЛЕВИЗОРА САМИ. НЕ ПРЕМАХВАЙТЕ КАПАКА (ИЛИ ГЪРБА). КОНСУЛТИРАЙТЕ СЕ С ПОДДРЪЖКАТА НА КВАЛИФИЦИРАН ПЕРСОНАЛ ЗА ОБСЛУЖВАНЕ.		



Светкавицата със символ на стрелка в равностранен триъгълник е предназначена да предупреди потребителя за наличието на неизолувано опасно напрежение в корпуса на продукта, което може да бъде достатъчно голямо, за да представлява риск от токов удар.



Удивителният знак в равностранен триъгълник е предназначен да предупреди потребителя за наличието на важни инструкции за работа и поддръжка, фигуриращи в инструкциите, приложенията на устройството.



AC напрежение: Този символ показва, че номиналното напрежение е маркирано със символа AC напрежение.



Продукт от клас II: Този символ показва, че не се изисква безопасно свързване на защитно заземяване.

Предназначение и условия за употреба на този телевизор

Този телевизор е предназначен за възпроизвеждане на видео и аудио сигнали, поставен на маса или на стена, в домашна или офис среда. Не трябва да се използва в помещения с висока влажност или висока концентрация на прах. Гаранцията е валидна само при употреба, в средата и предназначението, обозначени от производителя.



ПРЕДУПРЕЖДЕНИЕ

Високата влажност и концентрацията на прах могат да повишат риска от токов удар в устройството. За да намалите рисковете от пожар или токов удар:

- **Не излагайте устройството на дъжд, влага, капки или пръски вода и не поставяйте предмети, пълни с течности, като вази, чаши и други, над и върху устройството.**
- **Не докосвайте телевизора с мокри ръце.**
- **Не монтирайте телевизора в близост до климатик, винги дръжте настрана от свещи или други открити пламаци.**

Ако телевизорът се премести от студена в топла среда, трябва да го изключите поне за един час, за да предотвратите кондензация на влага. Ако се използва на открито, трябва да бъде защитен от влага.

Ако забележите нещо необичайно, незабавно извадете щепсела.

В случай на пожар, за предпочитане използвайте CO₂ газ или пожарогасител на прахова основа. Ако такива пожарогасители са недостъпни, опитайте се да изолирате електрозахранването, преди да използвате воден пожарогасител.

ПРЕДУПРЕЖДЕНИЕ

Никога не поставяйте телевизорът на нестабилно място. Телевизорът може да падне и да причини сериозни телесни наранявания или смърт. Много наранявания, особено за деца, могат да бъдат предотвратени, като се вземат елементарни предпазни мерки, като:

- Използвайте ТВ шкафове или стойки, препоръчани от производителя на телевизора.
- Използвайте само мебели, които могат безопасно да поддържат TV.
- Уверете се, че телевизорът не стои на ръбовете на поддържащите мебели.
- Не поставяйте телевизорът на високи мебели (например шкафове или библиотеки), без да закрепите мебелите и телевизорът към подходяща опора.
- Не поставяйте телевизорът върху кърпи или други материали, поставени между телевизорът и поддържащите мебели.
- Обучете децата за опасностите от катеренето по мебелите, за да достигнат телевизорът и управлението му.

Ако вашият телевизор е задържан или преместван, същите предпазни мерки трябва да бъдат спазени.

■ Преместване/Транспорт

Преди да преместите този телевизор, изключете всички кабели и се движете само във вертикално положение. Хванете устройството отгоре и отдолу за рамките.

- Не упражнявайте натиск върху предния панел на телевизора. За транспортирането на по-големи телевизори могат да са необходими двама или повече души.

Ако трябва за кратко да сложите телевизора в легнало положение, поставете устройството, така че цялата предна повърхност да е положена върху мек материал.

LED екранът е направен от стъкло и може да се счупи, ако не се третира правилно. Винаги носете гумени ръкавици, когато носите устройството. Ако LED екран е повреден, могат да изтекат течни кристали. В случай на контакт с кожата, незабавно изплакнете обилно с вода.

■ Захранване

Неправилните напрежения могат да повредят телевизора. Свързвайте това устройство към източници на захранване с правилното напрежение и честота на тока, което е посочено на табелката с технически данни, като използвате предоставения захранващ кабел.

Щепселът трябва да бъде лесно достъпен, така че устройството да може да бъде изключвано по всяко време. Устройството е включено дори ако е в режим на готовност, докато е свързано към електрически контакт.

Препоръчва се това устройство да се постави на отделна верига.

- Не претоварвайте гнездата, като свържете твърде много устройства към един и същи контакт. Претоварените контакти, удължителните кабели и др. са опасни и могат да доведат до токов удар и пожар.

След изключване на устройството, изчакайте 5 секунди преди да го включите отново. Честите промени в захранването в кратки интервали от време могат да доведат до проблеми в телевизора.

■ Щепсел и захранващ кабел

- Не докосвайте щепсела с мокри ръце.
- Не поставяйте тежки предмети върху захранващия кабел. Прекарайте кабела така, че да не се огъва или да има контакти с остри ръбове, да се настъпва или да се излага на химикали. Захранващ кабел с повредена изолация може да причини токов удар и пожар.
- Издърпайте щепсела, НЕ кабела, когато го изключвате от захранването. Кабелът може да се повреди и да причини късо съединение, ако бъде издърпан.
- Не поставяйте захранващия кабел близо до обект с висока температура.
- Не премествайте телевизора, когато захранващия кабел, е свързан към контакта.
- Не използвайте повреден или разхлабен захранващ кабел, или повреден контакт.
- Не използвайте захранващи кабели, различни от захранващите кабели, доставени с това устройство.

■ Инсталация

Проверете дали мястото, за поставяне на телевизора може да понесе неговото тегло. Поставете върху равна, твърда и хоризонтална повърхност. Уверете се, че уредът не стои на ръба на плоскости, когато е поставен в или на мебели. Ако го поставите на количка, внимавайте да не я преместите, за да предотвратите събаряне на устройството.

- Поставете устройството в нормално, изправено хоризонтално положение. Никога не трябва да се използва вертикално, легнало или висящо от тавана.
- Поставете устройството на място, където не е изложено на пряка слънчева светлина или други източници на топлина.

Когато прикрепите телевизора към стена, следвайте инструкциите, приложени към стенния монтаж. Уверете се, че не инсталирате телевизора, като опъвате кабелите за захранване и сигнал, разположени на гърба на телевизора.

■ Вентилация на въздуха и високи температури

Инсталирайте TV само когато има достатъчна вентилация и осигурете свободно пространство от най-малко 10 см от страни и 20 см над устройството за циркулация на въздуха. Прекомерното прегряване на топлина и нарушена вентилация може да доведе до пожар или преждевременно повреждане на някои електрически компоненти.

- Не блокирайте вентилационните отвори с вестници, покривки, завеси и др.
- Не сушете дрехи и др. над уреда.
- Внимавайте да не докосвате вентилационните отвори, тъй като те могат да се нагорещат.
- Не поставяйте чужди тела в телевизора през вентилационните отвори.

■ Стойката

- Не използвайте стойки, различни от тези, доставени с това устройство.
- Не променяйте и не използвайте стойката, ако тя е изкривена от физическо нараняване.
- По време на инсталацията се уверете, че всички винтове са здраво затегнати.
- Уверете се, че по време на монтиране към стойката, не нарушавате целостта на телевизора.
- Уверете се, че децата не се качват на стойката.
- Стойката се прикрепя или премахва поне от двама души.

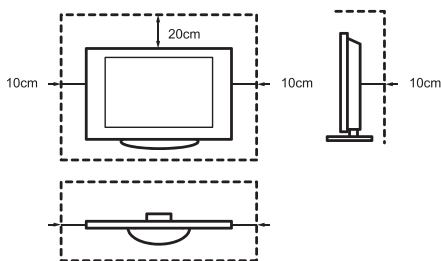

Предотвратете навлизането на малки предмети във вътрешността на устройството през вентилационните отвори. Такива обекти могат да причинят късо съединение, което може да причини пожар.

Ако нещо попадне в устройството, незабавно изключете устройството и се свържете с техническата поддръжка.

■ LED екранът

Въпреки задълбочената грижа при производството на този дисплей, поради технически причини не може да бъде издадена 100% гаранция, че няма да възникнат дефекти на подпикселите. Те не могат да се считат за дефект на устройството по отношение на гаранцията. Те няма да повлияят на производителността и надеждността на телевизора.

За да предотвратите “изгаряне” на изображението, трябва да се избягва показването на неподвижни изображения за продължителен период от време, възможно е копие на изображението да остане. Ако съотношението е настроено на 4:3 за дълго време, на черните области може да се появи размазване на изображението. Изгарянето на изображения не се покрива от гаранцията.

- Не упражнявайте физическа сила или удари върху панела на дисплея.

Избягвайте докосването на LED екрана, или когато това е не възможно, не го докосвайте за продължително време. Това може да доведе до временни ефекти на изкривяване на картината.

■ Радиовълни

- Не използвайте телевизора в медицински институции или места с медицинско оборудване. Радиовълните могат да попречат на медицинското оборудване и да предизвикат смущения.
- Не използвайте телевизора близо до оборудване за автоматично управление, като автоматични врати или пожарни аларми. Радиовълните могат да предизвикат смущения в оборудването за автоматично управление и да причинят неизправности.

Ако имате пейсмейкър, дръжте го на разстояние от поне 22 см от телевизора. Радиовълните могат да попречат на работата на пейсмейкъра.

■ Вградена безжична LAN мрежа

- Не свързвайте телевизора към безжични мрежи, до които нямате права да използвате. Даннитесе предават и получават чрез радиовълни и могат да бъдат засечени и наблюдавани.

Вградената безжична LAN мрежа използва помощта на честотни ленти от 2.4 GHz. За да се избегнат смущения и бавна реакция, причинени от смущения на радио вълни, дръжте телевизора далеч от други безжични LAN устройства, микровълнови печки, мобилни телефони и други устройства с 2.4 GHz сигнали.

■ Предупреждение за обгазяване

Новите мебели, килими, бои, строителни материали и електроника могат да отделят химикали чрез изпаряване във въздуха. След като настроите телевизора и го включите за първи път, е възможно да усетите лека миризма в рамките на няколко часа. Това е така, защото някои части на телевизора се загряват за първи път. Материалите, които използваме, напълно отговарят на екологичните изисквания и наредби. Вашият телевизор работи добре и изпаренията от обгазяването в последствие ще намаляят.

■ Надзор

- Не позволявайте на деца да играят в близост до телевизора без надзор. Възможно е да се преобърне, да бъде бутнат или съборен от стойката и да нарани някого.
- Не оставяйте включен телевизор без надзор.

■ Звук

Силната музика и звуци могат да доведат до непоправима повреда на слуха ви. Избягвайте силни звуци, особено за дълго време и при използване на слушалки.

Ако чуете звук на барабанене в ушите ви, намалете силата на звука или временно спрете да използвате слушалки.

■ Гръмотевични бури

Изключете щепсела и всички свързани кабели на антената от телевизора по време на гръмотевична буря. Пренапрежението, причинено от мълния, може да повреди телевизора през антенната система и контакта.

■ Дълги периоди на отсъствие

Докато щепселът е включен в стенния контакт, телевизорът консумира енергия дори в режим на готовност. Щепселът и всички свързани кабели на антената трябва да бъдат изключени по време на дълги периоди на отсъствие.

■ Почистване и грижи

ВНИМАНИЕ:

Изключете захранващия кабел, преди да почистите телевизора.

Почиствайте телевизора, екрана и дистанционното управление само с мека, влажна, чиста и естествена кърпа. Не използвайте химикали.

- Не излагайте повърхностите на репеленти за насекоми, разтворители, разреждатели или други летливи вещества. Това може да намали качеството на повърхността.
- Не пръскайте вода или други течности директно върху телевизора. Течности, попаднали в телевизора могат да повредят продукта.
- Повърхността на дисплея е лакирана и може лесно да се повреди. Внимавайте да не я надраскате с нокти или други твърди предмети.
- Редовно избърсвайте щепсела със суха кърпа.

■ Сервиз/поддръжка

Никога не сваляйте капака/гърба на телевизора. Не се опитвайте да ремонтирате телевизора сами. Оставете цялата поддръжка на оторизиран сервизен персонал.

■ Опаковка

Съхранявайте материалите против влага и пластмасовите торби далеч от достъпа на деца.

Полиетиленовите торбички могат да доведат до недостиг на кислород, а материалът против влага е вреден при поглъщане. При случайно поглъщане, накарайте пациента да повърне и отидете в най-близката болница.

■ Промяна

Не се опитвайте да модифицирате този продукт по никакъв начин. Неразрешеното изменение може да анулира гаранцията на това устройство, да причини токов удар и пожар.

■ Батерии за Дистанционно Управление

- Неправилната инсталация може да причини изтичане на батерии, корозия и експлозия.
- Батериите се сменят само от същия или подобен тип.
- Не смесвайте стари и нови батерии.
- Не използвайте различни видове батерии.
- Не използвайте акумулаторни батерии.
- Не изгаряйте и не разглобявайте батериите.
- Уверете се, че изхвърляте батериите правилно.
- Не излагайте батериите на прекомерна топлина като слънчева светлина, огън или други подобни.

■ Заземяване на външна антена

Ако използвате външна антена, уверете се, че антенната система е защитена срещу пикове на напрежение и натрупани статични заряди.

■ Изхвърляне

Вижте раздела за рециклиране в това ръководство.

Съдържание

Изображението на продукта е само за справка, действителният продукт може да се различава по външен вид.

Частите на софтуерната функция се променят с надстройката на системата.

Съдържание

Списък с аксесоари	1
Инсталация на стойката или стойката за монтиране на стена	2
Лице на телевизора	4
Гръб на телевизора	5
Осъществяване на връзки	7
Дистанционно управление	10
Включване на телевизора за първи път	13
Спецификации	14
Друга информация.....	16

Списък с аксесоари

Следните аксесоари са включени в TV:

Ръководство за употреба × 1 Гаранционна Карта × 1 Дистанционно управление × 1
Стойката на основата × 2 AAA батерия × 2 Винт × 4
Захранващ кабел × 1 (само за 65") RCA връзка към AV кабел × 1(43"/50"/55")

ЗАБЕЛЕЖКА

- Възможно е аксесоарите да бъдат различни от изложените в списъка по-горе, поради различни модели, страни/региони, за справка вижте конкретната чанта за аксесоари.

ОПРОСТЕНА ЕС ДЕКЛАРАЦИЯ ЗА СЪОТВЕТСТВИЕ

С настоящото Hisense Czech s.r.o декларира, че моделът за радиооборудване [43A7100F / 43A7120F / 43A7140F / 43A7160F / 43AE7000F / 43AE7010F / 43AE7030F / 43AE7050F / 43A7100FTUK / 43A7120FTUK / 43AE7000FTUK / 43AE7010FTUK / 50A7100F / 50A7120F / 50A7140F / 50A7160F / 50AE7000F / 50AE7010F / 50AE7030F / 50AE7050F / 50A7100FTUK / 50A7120FTUK / 50AE7000FTUK / 50AE7010FTUK / 55A7100F / 55A7120F / 55A7140F / 55A7160F / 55AE7000F / 55AE7010F / 55AE7030F / 55AE7050F / 55A7100FTUK / 55A7120FTUK / 55AE7000FTUK / 55AE7010FTUK / 65A7100F / 65A7120F / 65A7140F / 65A7160F / 65AE7000F / 65AE7010F / 65AE7030F / 65AE7050F / 65A7100FTUK / 65A7120FTUK / 65AE7000FTUK / 65AE7010FTUK] е в съответствие с Директива 2014/53/ЕС. Пълният текст на ЕС декларацията за съответствие е достъпен на следния интернет адрес: <http://global.hisense.com/downloads>.

► Поставяне на стойката

⚠ ВНИМАНИЕ

- Уверете се, че сте изключили захранващия кабел, преди да инсталирате стойката на основата или стойката за монтиране на стена.
- Екранът е много чуплив и трябва да бъде защитен през цялото време, докато инсталирате стойката на основата. Уверете се, че устройството не влиза в контакт с твърди, остри предмети или други неща, които биха надраскали или повредили екрана на дисплея. НЕ натискайте предната част на телевизора, тъй като екранът може да се спука.

Следвайте инструкциите, илюстрациите и текста, за да завършите стъпките за инсталация:

1. Поставете телевизорът внимателно с лицето надолу върху гладка, равна повърхност, за да се предотврати повреда на екрана и надраскване на екрана.
2. Извадете стойката на основата от торбата с аксесоарите и я вкарайте в долните слотове на телевизора.
3. Закрепете стойката на основата на телевизора с осигурените винтове.

43"/50"/55"

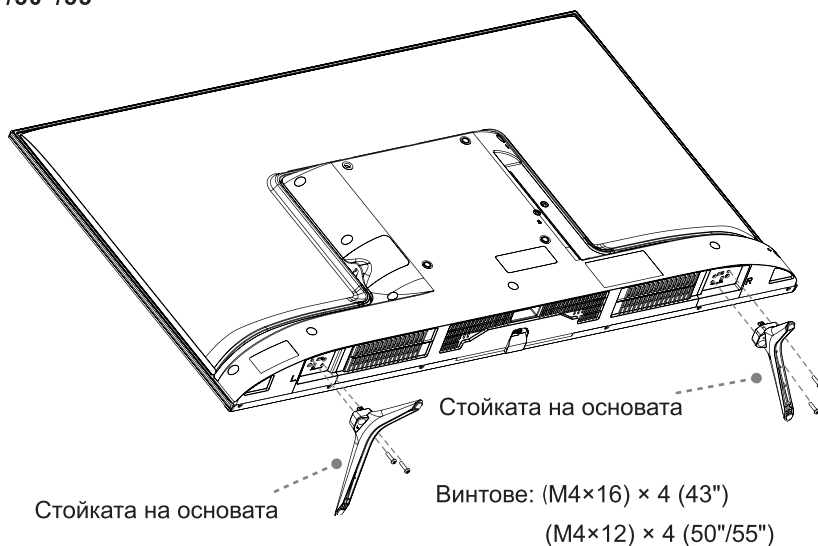

Инсталация на стойката или стойката за монтиране на стена

65"

Внимание: Според размера на поддържащата повърхност на телевизора можете да изберете един от моделите за инсталиране стойките на основата, както е показано на фигурата.

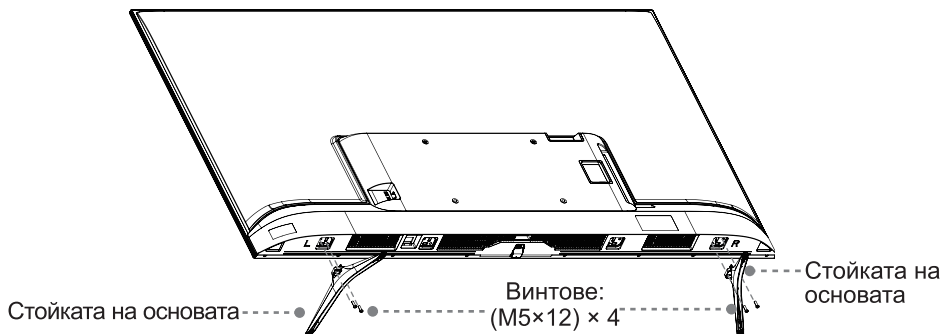
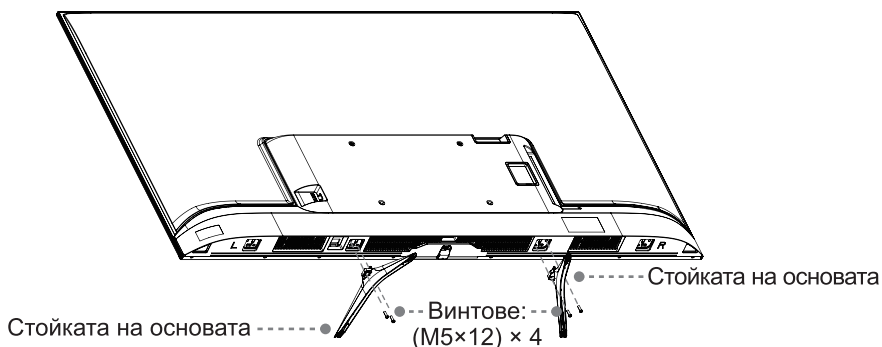

► Монтиране на стойка за телевизор

Модел на отвора за монтаж на стена (mm)	200 x 200 (43") 200 x 300 (50"/55") 300 x 200 (65")
Размери на винтовете за стенен (mm)	M6

8.0-10.0 mm(50"/55") 9.5 -11.5 mm(43"/65")

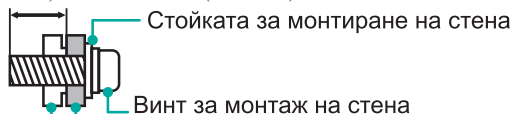

Задно капаче на телевизора Дистанционно разположение за стена

Следвайте инструкциите за монтиране на стойката за телевизор.

▣ ЗАБЕЛЕЖКА

- Диаметърът и дължината на винтовете са различни в зависимост от модела на стойката за монтаж на стената.
- Стойката за телевизор не е задължителна, устройството ви може да няма такава, придържайте се към конкретните аксесоари за вашия телевизор.

Лице на телевизора

Лице на телевизора

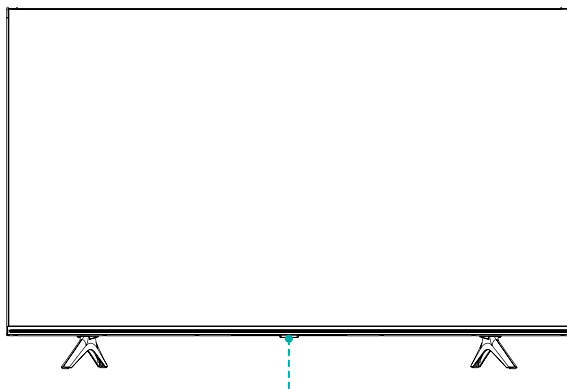

Единствен бутон (Инфрачервен сензор / Индикатор на захранването / Режим на готовност)

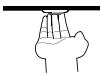
Артикул	Дефиниция
Инфрачервен сензор	Приема външни сигнали от дистанционното управление. Не поставяйте нищо в близост до сензора, тъй като функцията му може да бъде засегната.
Индикатор на захранването	В режим на готовност индикаторът свети в червено.
 Режим на готовност / източник	Натиснете бутона за готовност, когато телевизорът е включен. Натиснете бутона, за да включите менюто. Когато фокусът е на "Изключване", изчакайте 3 секунди и телевизорът автоматично влиза в режим на готовност. / Натиснете бутона, за да извикате менюто, след това изберете един от различните източници на входен сигнал.

☒ БЕЛЕЖКИ

- Изображението е само за справка.
- Включването на телевизора изисква няколко секунди, за да зареди програми. Не изключвайте телевизора бързо, тъй като това може да доведе до неправилно функциониране на телевизора.

Гръб на телевизора

Гръб на телевизора

43"/50"/55"



БЕЛЕЖКИ

- ANT2 Jack осигурява захранване за сателитна антена (13/18V, 0.5A max.)
- Слаби връзки могат да причинят проблеми с изображението или цвета. Проверете връзките по позиция и тип, преди да ги свържете. Уверете се, че всички връзки са добре свързани и сигурни.
- Не всички A/V устройства могат да се свързват към TV. Обърнете се към ръководството за потребителя на вашето A/V устройство за съвместимост и процедура за свързване.
- Изключете захранващия кабел, преди да свържете външно оборудване. В противен случай това може да причини токов удар.

Гръб на телевизора

65"

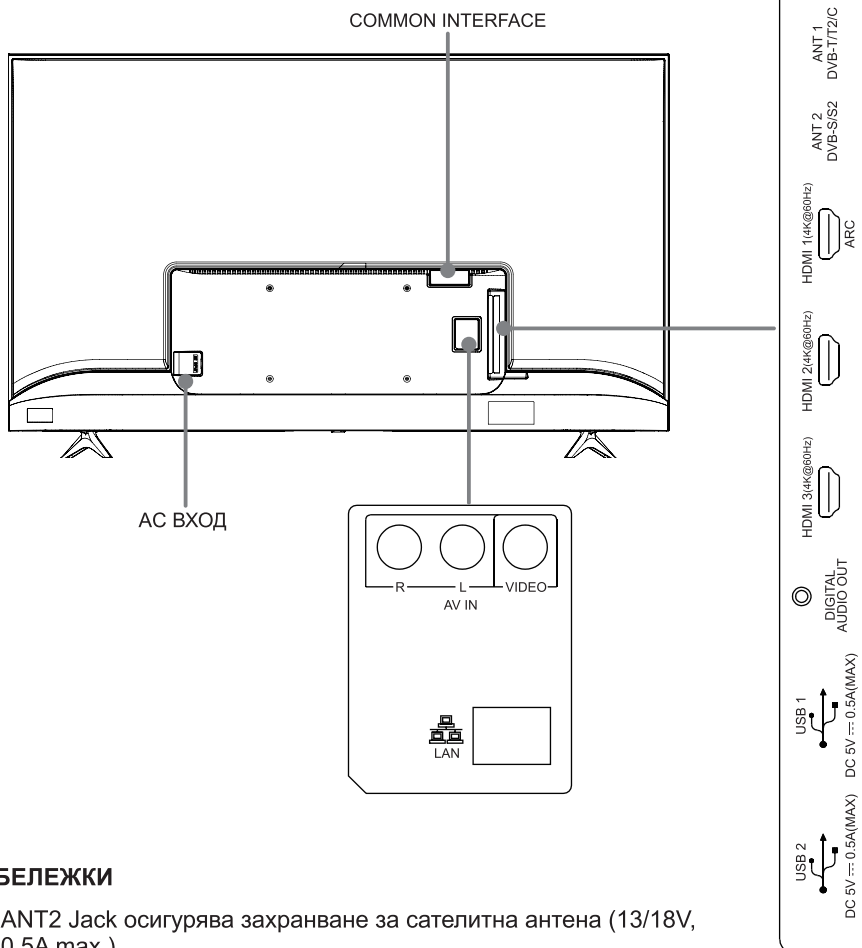

БЕЛЕЖКИ

- ANT2 Jack осигурява захранване за сателитна антена (13/18V, 0.5A max.)
- Слаби връзки могат да причинят проблеми с изображението или цвета. Проверете връзките по позиция и тип, преди да ги свържете. Уверете се, че всички връзки са добре свързани и сигурни.
- Не всички A/V устройства могат да се свързват към TV. Обърнете се към ръководството за потребителя на вашето A/V устройство за съвместимост и процедура за свързване.
- Изключете захранващия кабел, преди да свържете външно оборудване. В противен случай това може да причини токов удар.

Осъществяване на връзки

► LAN (Настройка по кабел)

Свържете телевизора си с вашата мрежа чрез свързване LAN порта на гърба на телевизора към външен модем или рутер с помощта на LAN кабел (Ethernet/Cat 5). Вижте илюстрацията по-долу.

- Препоръчваме ви да използвате модем или рутер, който поддържа протокола за динамично конфигуриране на хост (DHCP). Модемите и маршрутизаторите с DHCP автоматично осигуряват IP адрес, подмрежова маска, шлюз и DNS, така че трябва да ги въведете ръчно. Повечето домашни мрежи имат DHCP.

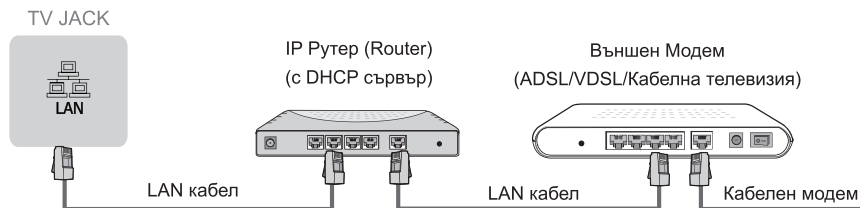

Настройка на безжичната връзка

Свържете телевизора безжично към мрежата си, имате нужда от безжичен рутер или модем. Вижте илюстрацията по-долу.

- Вграденият безжичен LAN адаптер поддържа IEEE 802.11b/g/n комуникационни протоколи. Препоръчваме ви да използвате IEEE 802.11n маршрутизатор. Ниски скорости за пренос (b/g) могат да повлияят на качеството на поточното видео и друга медия.

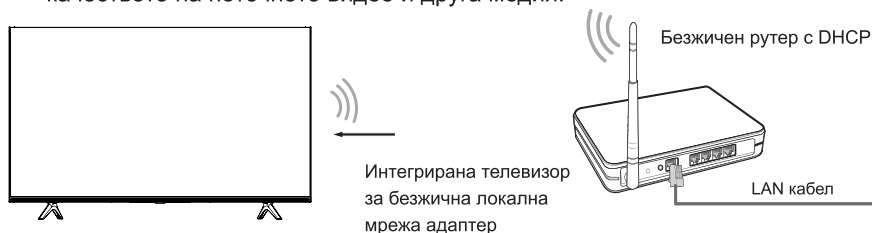

▣ БЕЛЕЖКИ

- Трябва да използвате вграденият безжичен LAN адаптер за да се свържете с безжична мрежа, защото устройството не поддържа външни USB мрежови адаптери.
- Ако вашият безжичен рутер поддържа DHCP, телевизорът ви може лесно да се свърже с безжичната мрежа.
- Ако използвате различен стандарт за сигурност, от тези, изброени по-долу, телевизорът няма да може да се свърже с мрежата.
Системи за сигурност: WPA, WEP, WPA2.
- За да се осигури плавна мрежова работа, разстоянието между маршрутизатора и телевизора трябва да бъде по-малко от 10 метра.

Осъществяване на връзки

<p>ANT</p>		<p>ANT 1 DVB-T/T2/C</p> <p>или</p> <p>Външна антена</p> <p>Кабел</p> <p>ANT OUT</p> <p>ANTENNA</p> <p>VHF/UHF антена</p> <p>Антенен кабел (75Ω)</p> <p>(не е включен)</p>
		<p>ANT 2 DVB-S/S2</p> <p>(не е включен)</p> <p>Сателитна антена</p>
<p>DIGITAL AUDIO OUT</p>		<p>DIGITAL AUDIO OUT</p> <p>ЦИФРОВ АУДИО кабел (не е включен)</p> <p>Аудио усилвател/високоговорител</p>
<p>HDMI</p>	<p>HDMI (ARC)</p>	<p>HDMI ARC</p> <p>HDMI кабел (не е включен)</p> <p>Аудио усилвател/високоговорител</p>
	<p>HDMI</p>	<p>HDMI</p> <p>HDMI кабел (не е включен)</p> <p>DVD/Blu-Ray/AV приемник/Сет-топ Модул</p>
<p>AV IN</p>		<p>AV IN</p> <p>Червено (R)</p> <p>(не е включен)</p> <p>Бял (L)</p> <p>(не е включен)</p> <p>Жълто (Video)</p> <p>(не е включен)</p> <p>VCR/DVD Плейър/Рекордер/Сет-топ модул/Сателитен Приемник/Видеокамера</p>
<p>Жълто (Video)</p> <p>Бял (L)</p> <p>Червено (R)</p> <p>(Кабелите не са включени)</p> <p>VCR/DVD Плейър/Рекордер/Сет-топ модул/Сателитен Приемник/Видеокамера</p>		

COMMON INTERFACE



БЕЛЕЖКИ

- Преди да инсталирате/извадите модула CI+, се уверете, че телевизорът е изключен. След това поставете CI картата в CI+ модула в съответствие с инструкциите на доставчика на услуги.
- Не инсталирайте и не премахвайте модула за общ достъп често, тъй като това може да повреди интерфейса и да причини неизправност.
- Трябва да закупите CI+ модул и карта от доставчика на услуги за каналите, които искате да видите.
- Поставете CI+ модула с SmartCard в посочената на модула и SmartCard посока.
- CI+ не се поддържа в някои страни и региони; свържете се с вашия оторизиран дилър.

USB



БЕЛЕЖКИ

- Когато свързвате твърд диск или USB хъб, винаги свързвайте захранващия адаптер на свързаното устройство към захранването. Превишаването на общата консумация на мощност може да причини повреда. Максималната консумация на енергия от USB1.1 и USB 2.0 устройствата е 500mA.
- За отделни нестандартни мобилни твърди дискове с голям капацитет, ако импулсният ток е по-голям или равен на 1A, това може да доведе до рестартиране или заключване на TV. Това значи, че телевизорът не го поддържа.
- USB портът поддържа напрежение от 5V.

Дистанционно управление

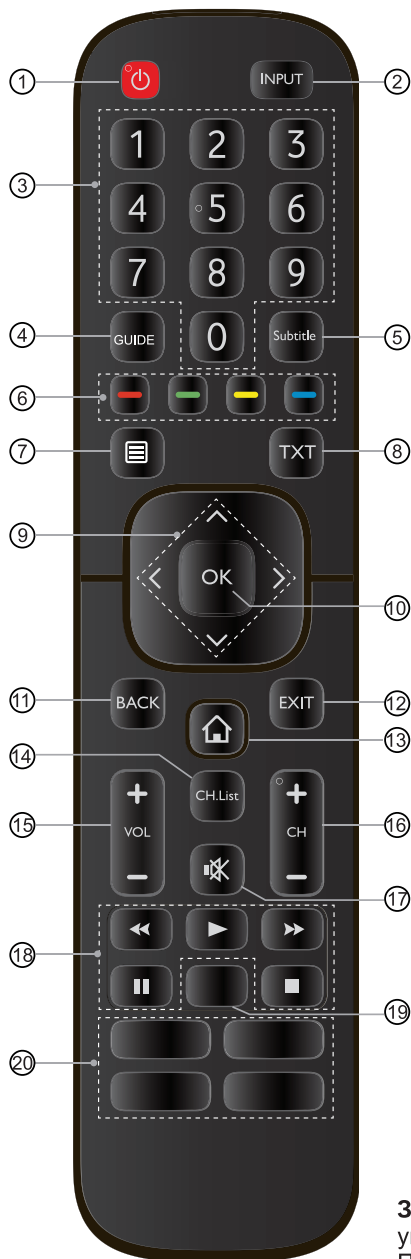

- ① ЗАХРАНВАНЕ: Включете TV или в режим на готовност
- ② INPUT: Изберете входни източници
- ③ Цифрови бутони: Директен избор на канал или въвеждане на номер
- ④ GUIDE: Показване на електронния програмен справочник (режим DTV)
- ⑤ Subtitle: Активирайте или деактивирайте режима на субтитрите
- ⑥ Специални функционални бутони
- ⑦ Покажете менюто Бърза настройка
- ⑧ TXT: Включете или изключете функцията на телетекста
- ⑨ $\wedge / \vee / \lt / \gt$: Те ви позволяват да навигирате в екранните менюта и да регулирате системните настройки според вашите предпочитания
- ⑩ OK: Да потвърдите избора в екранните менюта
- ⑪ BACK: Върнете се в предишното меню
- ⑫ EXIT: Излезте от менюто
- ⑬ КЪЩА: Отидете на Smart
- ⑭ CH.List: Показване на списъка с канали на екрана
- ⑮ VOL +/-: Регулирайте силата на звука
- ⑯ CH +/-: Превключване на канала
- ⑰ НЯМ: Изключете или възстановете звука на телевизора
- ⑱ Клавиши на екрана
- ⑲ **ЗАБЕЛЕЖКА: Информацията тук зависи от модела на дистанционното управление.** App: Бърз достъп до приложението Audio Only: Когато изберете тази опция, екранът не показва изображението
- ⑳ **ЗАБЕЛЕЖКА: Информацията тук зависи от модела на дистанционното управление.** App: Бърз достъп до приложението Media: Отидете на медиен режим

ЗАБЕЛЕЖКА: Доставеното дистанционно управление зависи от модела, страната. Проверете информацията с дистанционното управление в чантата за аксесоари.

Дистанционно управление

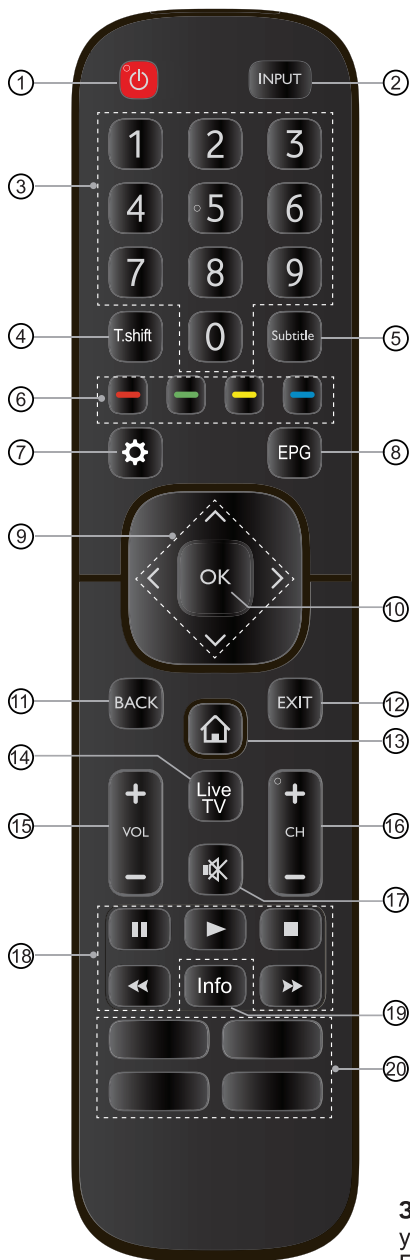

- ① ЗАХРАНВАНЕ: Включете TV или в режим на готовност
- ② INPUT: Изберете входни източници
- ③ Цифрови бутони: Директен избор на канал или въвеждане на номер
- ④ T.shift: Стартирайте Timeshift
- ⑤ Subtitle: Активирайте или деактивирайте режима на субтитрите
- ⑥ Специални функционални бутони
- ⑦ Покажете менюто Бърза настройка
- ⑧ EPG: Показване на електронния програмен справочник (режим DTV)
- ⑨ $\wedge / \vee / < / >$: Те ви позволяват да навигирате в екранните менюта и да регулирате системните настройки според вашите предпочитания
- ⑩ OK: Да потвърдите избора в екранните менюта
- ⑪ BACK: Върнете се в предишното меню
- ⑫ EXIT: Излезте от менюто
- ⑬ КЪЩА: Отидете на Smart
- ⑭ Изберете режима Live TV
- ⑮ VOL +/-: Регулирайте силата на звука
- ⑯ CH +/-: Превключване на канала
- ⑰ НЯМ: Изключете или възстановете звука на телевизора
- ⑱ Клавиши на екрана
- ⑲ Info: Показване на текущата информация за програмата
- ⑳ **ЗАБЕЛЕЖКА: Информацията тук зависи от модела на дистанционното управление.**
 CH.List: Показване на списъка с канали на екрана
 App: Бърз достъп до приложението

ЗАБЕЛЕЖКА: Доставеното дистанционно управление зависи от модела, страната. Проверете информацията с дистанционното управление в чантата за аксесоари.

► Поставяне на батериите в дистанционното управление

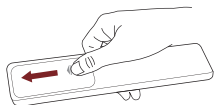

1. Плъзнете задния капак, за да отворите отделението за батерията на дистанционното управление.

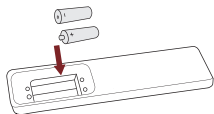

2. Поставете две батерии тип AAA. Уверете се, че краищата (+) и (-) на батериите съвпадат с (+) и (-) краищата, посочени в отделението за батерията.

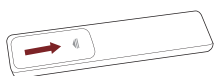

3. Затворете отделението за батерията с капака.

► БЕЛЕЖКИ

- Изображението на продукта е само за справка, действителният продукт може да се различава по външен вид.

Работа с батерии

- Неправилното използване на батерии може да причини корозия или изтичане на батерии, което може да причини пожар, физически наранявания или материални щети.
- Използвайте само типа батерия, посочен в това ръководство.
- Не смесвайте стари и нови батерии или различни видове батерии.
- Не изхвърляйте отпадъчните батерии като домакински отпадъци. Изхвърляйте ги в съответствие с местните разпоредби.

► Работен обхват на дистанционното управление

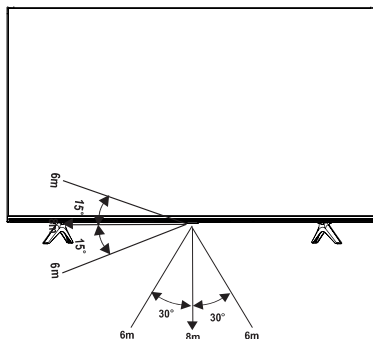

Включване на телевизора за първи път

Включване на телевизора за първи път

1. Свържете захранващия кабел към стенния контакт след завършване на всички връзки.
2. Първият път, когато включите телевизора, той отива направо към ръководството за монтаж.
3. Натиснете бутоните [**▲** / **▼** / **<** / **>**], за да се придвижите в менюто и да промените настройките. Натиснете бутона [**OK**] за потвърждение.

Език	Изберете желанния език, който да се показва в менюто.
Страна	Изберете страната, в която ще използвате телевизора.
Часова зона	Изберете местната часова зона на базата на вашия регион.
Безжична мрежа	Ако вашият телевизор не разпознава автоматично Ethernet връзка, използва безжична мрежа, изберете мрежата от списъка, който се появява, а можете също да добавите скрита мрежа. Когато приключите, преминете към следващия екран.
Лицензионно споразумение с краен потребител	Използването на това устройство и всички свързани услуги се урежда от Лицензионното споразумение за крайния потребител и съответната политика. Прочетете внимателно тези документи и се уверете, че сте прочели и сте съгласни с условията на лицензионното споразумение с крайния потребител.
Завършете съветника за инсталиране	Натиснете "Start", за да използвате телевизора, за магазини натиснете "Store Mode".

Спецификации

Характеристики, външен вид и спецификации подлежат на промяна без предизвестие.

Артикул		43"	50"
Размер (Ш × В × Д)	Без стандарт	37.8 × 22.0 × 3.3 inches (961 × 560 × 83 mm)	43.9 × 25.5 × 3.2 inches (1116 × 648 × 82 mm)
	Със стандарт	37.8 × 24.1 × 7.7 inches (961 × 613 × 196 mm)	43.9 × 27.9 × 8.9 inches (1116 × 709 × 226 mm)
Тегло	Без стандарт	15.0 lbs (6.8 kg)	21.6 lbs (9.8 kg)
	Със стандарт	15.2 lbs (6.9 kg)	21.8 lbs (9.9 kg)
Активен размер на екрана (диагонал)		108 cm	126 cm
Разделителна способност на екрана		3840 × 2160	3840 × 2160
Звукова мощност		7W + 7W	8W + 8W
Консумирана мощност в режим на работа		0.015 Watts/cm ²	0.020 Watts/cm ²
Консумирана мощност в изключен режим		< 0.5 W	< 0.5 W
Консумирана мощност в режим на готовност		0.5 W	0.5 W
Консумация на енергия		Вижте етикета за класификация.	
Захранване		Вижте етикета за класификация.	
Получаване на системи	Аналог	PAL-D/K, B/G, I, SECAM-D/K, B/G	
	Цифров	DVB-T/T2, DVB-C, DVB-S/S2	
Спецификации на модул за безжичен LAN	Модел	ZDGF7638GU-C	WTA1M2500
	Честотен диапазон	2.4~2.4835GHz	2.4~2.4835GHz
	Изходна мощност (макс.)	2.4~2.4835GHz 17dBm	2.4~2.4835GHz 17dBm
Спецификации на модула Bluetooth	Модел	ZDGF7638GU-C	WTA1M2500
	Честотен диапазон	2.4~2.4835GHz	2.4~2.4835GHz
	Изходна мощност (макс.)	2.4~2.4835GHz, Class1, 6dBm	2.4~2.4835GHz, Class1, 6dBm
Условия на околната среда		Температура: 41°F - 95°F (5°C - 35°C) Влажност: 20% - 80% RH Въздушно налягане: 86 kPa - 106 kPa	
HDMI вход		RGB / 60 Hz (640×480, 800×600, 1024×768) YUV / 60 Hz (480 I, 480 P, 720 P, 1080 I, 1080 P) YUV / 50Hz (576 I, 576 P, 720 P, 1080 I, 1080 P) 3840×2160 / 24Hz, 3840×2160 / 25Hz 3840×2160 / 30Hz, 3840×2160 / 50Hz, 3840×2160 / 60Hz	

Спецификации

Артикул		55"	65"
Размер (Ш × В × Д)	Без стандарт	48.4 × 28.0 × 3.4 inches (1230 × 712 × 86 mm)	57.0 × 32.8 × 3.2 inches (1448 × 834 × 81 mm)
	Със стандарт	48.4 × 30.4 × 8.9 inches (1230 × 773 × 226 mm)	57.0 × 35.2 × 11.4 inches (1448 × 894 × 290 mm)
Тегло	Без стандарт	27.1 lbs (12.3 kg)	36.8 lbs (16.7 kg)
	Със стандарт	27.8 lbs (12.6 kg)	37.5 lbs (17.0 kg)
Активен размер на екрана (диагонал)		139 cm	164 cm
Разделителна способност на екрана		3840 × 2160	3840 × 2160
Звукова мощност		8W + 8W	10W + 10W
Консумирана мощност в режим на работа		0.016 Watts/cm ²	0.014 Watts/cm ²
Консумирана мощност в изключен режим		< 0.5 W	< 0.5 W
Консумирана мощност в режим на готовност		0.5 W	0.5 W
Консумация на енергия		Вижте етикета за класификация.	
Захранване		Вижте етикета за класификация.	
Получаване на системи	Аналог	PAL-D/K, B/G, I, SECAM-D/K, B/G	
	Цифров	DVB-T/T2, DVB-C, DVB-S/S2	
Спецификации на модул за безжичен LAN	Модел	WTA1M2500	
	Честотен диапазон	2.4~2.4835GHz	
	Изходна мощност (макс.)	2.4~2.4835GHz 17dBm	
Спецификации на модула Bluetooth	Модел	WTA1M2500	
	Честотен диапазон	2.4~2.4835GHz	
	Изходна мощност (макс.)	2.4~2.4835GHz, Class1, 6dBm	
Условия на околната среда		Температура: 41°F - 95°F (5°C - 35°C) Влажност: 20% - 80% RH Въздушно налягане: 86 kPa - 106 kPa	
HDMI вход		RGB / 60 Hz (640×480, 800×600, 1024×768) YUV / 60 Hz (480 I, 480 P, 720 P, 1080 I, 1080 P) YUV / 50Hz (576 I, 576 P, 720 P, 1080 I, 1080 P) 3840×2160 / 24Hz, 3840×2160 / 25Hz 3840×2160 / 30Hz, 3840×2160 / 50Hz, 3840×2160 / 60Hz	

Друга информация

Рециклиране/Лицензии

WEEE (Отпадъчно електрическо оборудване)

Европейска директива 2012/19/EU



Този символ на продукта или на опаковката показва, че този продукт не трябва да се изхвърля заедно с битовите отпадъци. Вместо това вие сте отговорни за изхвърлянето на вашето излязло от употреба оборудване в определено място за събиране за рециклиране на отпадъци от електрическо и електронно оборудване. Отделеното събиране и рециклиране на вашето отпадъчно оборудване по време на изваждането допринася за опазването на природните ресурси и осигурява рециклирането им по начин, който защитава човешкото здраве и околната среда. Моля, обърнете се към местните общински власти, местната сужба за изхвърляне на битови отпадъци или търговския обект, откъдето сте закупили продукта, за да получите повече информация за това къде можете да рециклирате вашето оборудване.

Батерии



В съответствие с директивата за батериите, използваните батерии не трябва да се изхвърлят заедно с битовите отпадъци. Изхвърлете вашите батерии в подходящите съдове за събиране в търговските обекти.

ROHS (Ограничаване на опасното вещество)

Европейска директива 2011/65/EU



Този европейска директива ограничава употребата на опасни и опасни вещества, които са трудни за рециклиране.

Това позволява лесното рециклиране на ЕЕЕ и допринася за опазването на околната среда.

Веществата в този продукт са в съответствие с директивата RoHS.



Термините HDMI и Интерфейс за мултимедия с висока разделителна способност HDMI (HDMI-High-Definition Multimedia Interface), както и логото HDMI са запазени марки на HDMI Licensing Administrator, Inc. в Съединените щати и други държави.



Произведено по лиценз на Dolby Laboratories. Dolby, Dolby Audio, Pro Logic и двойният D символ са търговски марки на Dolby Laboratories. Поверителни непубликувани произведения. Авторско право 1992-2019 Dolby Laboratories. Всички права запазени.



Вижте <http://patents.dts.com> за DTS патенти. Произведено по лиценз от DTS Licensing Limited. DTS, Символът, DTS заедно със Символът, и DTS Studio Sound са регистрирани търговски марки и/или търговски марки на DTS, Inc. в САЩ и/или други страни. © DTS, Inc. Всички права запазени.